

venta

EINFACH GUTE RAUMLUFT

DE **BEDIENUNGSANLEITUNG**

EN **OPERATING MANUAL**

FR **MODE D'EMPLOI**

NL **GEbruIKSAANWIJZING**

IT **ISTRUZIONI PER L'USO**

ES **MANUAL DE INSTRUCCIONES**

DK **BRUGSANVISNING**

FI **KÄYTTÖOHJE**

NO **BRUGSANVISNING**

SV **BRUGSANVISNING**

PL **INSTRUKCJA OBSŁUGI**

CZ **NÁVOD NA OBSLUHU**

SK **NÁVOD NA OBSLUHU**

HU **KEZELÉSI UTASÍTÁS**

RO **INSTRUCȚIUNI DE UTILIZARE**

LV **LIETOŠANAS INSTRUKCIJA**

RU **ИНСТРУКЦИЯ ПО**

ЭКСПЛУАТАЦИИ

JP **取扱説明書**

MY **ARAHAN OPERASI**

CN **操作说明书**



VENTA **PROFESSIONAL** HYBRID

AH902

VEREINFACHTE EU-KONFORMITÄTS- ERKLÄRUNG

Hiermit erklärt Venta-Luftwäscher GmbH, dass der Funkanlagentyp AH902 der Richtlinie 2014/53/EU entspricht. Der vollständige Text der EU-Konformitätserklärung ist unter folgender Internetadresse verfügbar:
www.venta-air.com/service/bedienungsanleitungen/

SIMPLIFIED EU DECLARATION OF CONFORMITY

Herewith, Venta-Luftwäscher GmbH declares that the radio equipment AH902 complies with Directive 2014/53/EU. The full text of the EU Declaration of Conformity is available at the Internet address:
www.venta-air.com/en_de/service/manuals/

Venta-Luftwäscher GmbH

Weltestr. 5, 88250 Weingarten, Germany,
Tel. +49 751 5008 0, www.venta-air.com

VIELEN DANK!

Wir sind überzeugt, dass der Venta Hybrid, Premium Luftreiniger mit Luftbefeuchtung, Ihre Erwartungen übertreffen wird, und wünschen Ihnen viel Freude damit.

Bitte registrieren Sie Ihr Venta-Gerät:

www.venta-air.com/Service/Produktregistrierung/

Bitte lesen Sie diese Bedienungsanleitung vollständig durch, bewahren Sie diese zur späteren Verwendung auf und beachten Sie die Sicherheitshinweise.

Die aktuellste Version der Bedienungsanleitung finden Sie auf unserer Website www.venta-air.com



SEHR GEEHRTER KUNDE,

Der leistungsstarke Hybrid AH902 unterstützt die effizientere Luftbefeuchtung mit patentierter Luftbefeuchtungs- und Hygienetechnologie. Die integrierte UVC-Lampe verhindert die Bildung und Vermehrung von Viren und Bakterien.

Zusätzlich filtert er mit einem Grobstaubfilter und einem HEPA Filter Viren, Partikel und Feinstaub aus der Raumluft. Er sorgt in den Wohnräumen für natürliche Wohlfühlzonen, speziell für Allergiker und atemwegssensible Menschen.

INHALT

Sicherheitshinweise	4	Reinigung & Pflege	13
Lieferumfang	7	Zubehör	16
Symbole	7	Datenschutz	16
Bestimmungsgemäße Verwendung	7	Recycling & Entsorgung	16
Übersicht	8	Garantie	17
Inbetriebnahme	8	Technische Daten	17
Funktionen, Einstellungen & Anzeigen	10	Venta-Service-Team	18
WiFi Konfiguration	12	Was ist, wenn ...?	18
Venta App	13		



SICHERHEITSHINWEISE

- Dieses Gerät ist für den Gebrauch durch Kinder ab 8 Jahren und Personen mit eingeschränkten körperlichen, sensorischen oder mentalen Fähigkeiten oder mit mangelhafter Erfahrung und Kenntnissen geeignet, sofern sie beaufsichtigt werden oder hinsichtlich der sicheren Verwendung des Gerätes unterwiesen wurden und die bestehenden Gefahren verstanden haben.
- Bedienungsanleitung vor Inbetriebnahme vollständig durchlesen und zum späteren Nachschlagen gut aufbewahren.
- Das Gerät ist kein Spielzeug für Kinder.
- Reinigung und Benutzerpflege darf nicht von Kindern unter 8 Jahren bzw. ohne Aufsicht durchgeführt werden.
- Das Gerät und dessen Netzanschlussleitung von Kindern unter 8 Jahren fernhalten.
- Unsachgemäße Verwendung kann das Gerät beschädigen und Körperverletzungen verursachen.
- Das Gerät nur an geeignete Netzsteckdosen anschließen – Netzspannung gemäß den Typenschildangaben am Gerät.
- Dieses Gerät darf nur mit folgender Netzanschlussleitung betrieben werden: Kaltgerätestecker mit Kleeblattkupplung IEC 320 C5.
- Das Gerät nie in Betrieb nehmen, wenn die Netzanschlussleitung beschädigt ist.
- Ziehen Sie vor jedem Reinigungs- oder Wartungseingriff sowie zum Umstellen oder Transportieren des Gerätes den Netzstecker aus der Steckdose.
- Das Gerät nie in Betrieb nehmen, wenn dieses heruntergefallen ist oder auf eine andere Art beschädigt wurde.
- Reparaturen an Elektrogeräten dürfen nur von Fachkräften durchgeführt werden. Durch unsachgemäße Reparaturen können erhebliche Gefahren für den Benutzer entstehen.
- Setzen Sie sich keinesfalls auf das Gerät und legen Sie keine Gegenstände darauf.

- Stecken Sie keine Fremdgegenstände in das Gerät.
- Das Gerät nie in Wasser oder andere Flüssigkeiten tauchen.
- Das Gerät nie überfüllen.
- Das Gerät nie mit vollem Behälter transportieren oder kippen.
- Niemals den Netzstecker an der Netzanschlussleitung oder mit nassen Händen aus der Steckdose ziehen.
- Das Gerät darf nur in komplett zusammengebautem Zustand in Betrieb genommen werden.
- Das Gerät nur auf eine ebene, trockene Fläche stellen.
- Das Gerät so aufstellen, dass es nicht umgestoßen werden kann und dass niemand über das Gerät oder die Netzanschlussleitung stolpern kann.
- Halten Sie folgende Mindestabstände zu Gegenständen und Wänden:
 - Nach vorn und oben: 50 cm
 - Nach links und rechts: 20 cm
 - Nach hinten: 5 cm
- Maximale Aufstellungshöhe: 2000 Meter
- Niemals die Lüftungsschlitze abdecken oder blockieren, um eine Überhitzung/Beschädigung des Gerätes zu verhindern.
- Eine dauerhafte relative Raumluftfeuchte von mehr als 60 %, insbesondere im Winter, kann die Bildung von biologischen Organismen ermöglichen.
- Ein direktes Austreten von Wasser aus dem Gerät, in Form von Tropfen, Dampf, Nebel oder Kalkniederschlag ist aufgrund seiner Beschaffenheit und der Kaltverdunstungstechnologie bei sachgemäßer Verwendung nicht möglich.
- Nicht direkt in das UVC-Licht blicken.
- Warnung: UV-Strahlung ist gefährlich für die Augen und die Haut. Betreiben sie den UVC-Strahler nicht außerhalb des Gerätes.
- Keine Manipulation an der UVC-Lampe vornehmen.
- Eine nicht vorgesehene Verwendung des Gerätes oder Beschädigung des Gehäuses kann zu einem Austreten gefährlicher UVC Strahlung führen.

- UVC Strahlung kann, auch bei geringer Dosierung, Schäden an den Augen und der Haut verursachen.
- Das Gerät nie in Betrieb nehmen, wenn die UVC-Lampe beschädigt ist.
- Das Gerät darf nur mit dem dafür vorgesehenen Original-Venta-Zubehör betrieben werden. Es dürfen keine Duftöle oder andere Zusätze verwendet werden. Für Schäden durch Duftöle oder fremde Zusätze übernimmt Venta-Luftwäscher GmbH keine Gewähr.
- Sofern das Gerät mehrere Tage nicht verwendet, ausgeschaltet oder für einen längeren Zeitraum eingelagert wird, ist die Wasserwanne vollständig zu entleeren, von Schmutzrückständen zu reinigen und zu trocknen, um einer Geruchsentwicklung oder der Entwicklung biologischer Organismen in ruhendem Wasser bzw. Wasserrückständen zu verhindern.
- Ziehen Sie den Netzstecker aus der Steckdose, wenn Sie das Gerät nicht gebrauchen.
- Lassen Sie nicht zu, dass der Bereich um den Luftbefeuchter feucht oder nass wird. Wenn Feuchtigkeit auftritt, drehen Sie die Leistung des Luftbefeuchters herunter. Wenn die Ausgangsleistung des Luftbefeuchters nicht heruntergedreht werden kann, verwenden Sie den Luftbefeuchter mit Unterbrechungen. Achten Sie darauf, dass keine saugfähigen Materialien, wie z. B. Teppiche, Vorhänge, Gardinen oder Tischdecken, feucht werden.
- Verätzungs- und Verschluckungsgefahr. Neue und gebrauchte Batterien von Kindern fernhalten. Dieses Produkt enthält Knopfzellen-Batterien. Wenn die Knopfzellen-Batterie verschluckt wird, kann dies schwere innere Verätzungen verursachen und binnen 2 Stunden zum Tod führen. Das Batteriefach muss daher stets sicher verschlossen sein. Falls sich das Batteriefach nicht sicher verschließen lässt, das Produkt nicht mehr verwenden, die Batterien entfernen und von Kindern fernhalten. Falls der Verdacht besteht, dass Batterien verschluckt wurden oder in den Körper gelangt sind, ist sofort ärztliche Hilfe einzuholen.

LIEFERUMFANG

- 1 × Venta Hybrid AH902, Premium Luftreiniger mit Luftbefeuchtung
- 1 × HEPA Filter (im Gerät integriert)
- 1 × Grobstaubfilter (vormontiert)
- 1 × VentWave™ Plattenstapel mit Hygienescheibe (vormontiert)
- 1 × UVC-Lampe (vormontiert)
- 1 × Fernbedienung
- 1 × Bedienungsanleitung

Falls Teile fehlen oder beschädigt sind, wenden Sie sich bitte an

DE service@venta-air.com

CH service-ch@venta-air.com

AT office@venta.at

SYMBOLE

 Sicherheitshinweise: Aufmerksam lesen und befolgen, um Personen- und Sachschäden zu vermeiden.

 Ergänzende Informationen

 Hilfreiche Tipps

BESTIMMUNGSGEMÄSSE VERWENDUNG

Der Venta Hybrid ist ein Haushaltsgerät zur Luftreinigung und Luftbefeuchtung von Wohn-, Büro- und Aufenthaltsräumen. Das Gerät ist nicht für den Außenbereich geeignet. Jegliche anderweitige Verwendung oder Veränderung des Geräts wird als unsachgemäße Verwendung betrachtet. Der Hersteller haftet nicht für Schäden oder Verletzungen infolge einer unsachgemäßen Verwendung.

Ein **nicht** bestimmungsgemäßer Gebrauch kann Gesundheit und Leben gefährden. Dazu zählt der Einsatz unter folgenden Bedingungen:

- In Räumen mit explosionsgefährdeten und/oder aggressiven Atmosphären.
- In Räumen mit hoher Lösemittelkonzentration.
- In der Nähe von Schwimmbädern oder nassen Geländen.

ÜBERSICHT

- 1 Display
- 2 Ein- / Ausschalter
- 3 Verdunsterfach
- 4 Wassertank
- 5 VentWave Plattenstapel
- 6 Wasserwanne
- 7 Filterfach
- 8 UVC-Lampe (vormontiert)
- 9 Grobstaubfilter
- 10 HEPA Filter
- 11 Kabelfach
- 12 Hygienedisk (vormontiert)
- 13 Fernbedienung
- 14 Transportrollen

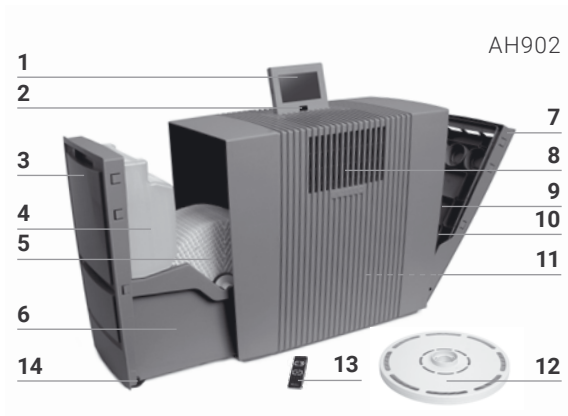

INBETRIEBNAHME

! **Achtung!** Sicherstellen, dass bei allen Maßnahmen das Gerät ausgeschaltet und das Steckernetzteil aus der Steckdose gezogen ist!

- 1 Gerät auspacken, aufstellen und mit Hilfe der Transportrollen **14** an den gewünschten Aufstellort bewegen. Dazu Gerät an der rechten Seite leicht anheben. Batteriesicherung und Schutzfolie an Fernbedienung **13** entfernen.
- 2 Filterfach **7** öffnen und Grobstaubfilter **9** entnehmen.
- 3 HEPA Filter **10** entfernen und entsprechend öffnen.
- 4 Geöffneten HEPA Filter **10** sowie Grobstaubfilter **9** wieder einsetzen und Filterfach **7** schließen.
- 5 Verdunsterfach **3** öffnen und Wassertank **4** entnehmen.
- 6 Wassertank **4** öffnen und bis zur MAX-Markierung mit kaltem Wasser befüllen.
- 7 Wassertank **4** sicher verschließen und in Wasserwanne **6** einsetzen sowie Verdunsterfach **3** schließen.
- 8 Display **1** in gewünschte Position bringen (3 Positionen möglich).
- 9 Netzkabel durch Auf- bzw. Abwickeln im Kabelfach **11** auf gewünschte Länge bringen. Netzstecker an Stromnetz anschließen und Gerät am Ein- / Ausschalter **2** oder mit Fernbedienung **13** einschalten.

i Es kann ca. 60 Sek. dauern, bis das Gerät startet und die rote Anzeige **✘** im Display erlischt. Es ist ein Geräusch (Gluckern) wahrzunehmen, was keinen Qualitätsmangel darstellt.

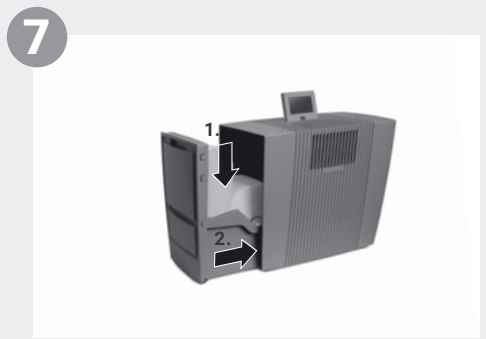
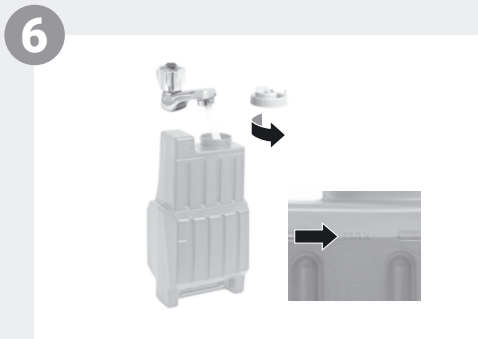
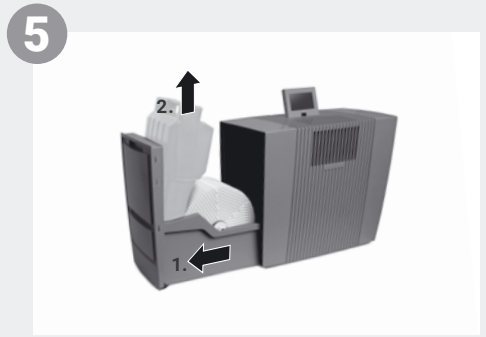

FUNKTIONEN, EINSTELLUNGEN & ANZEIGEN

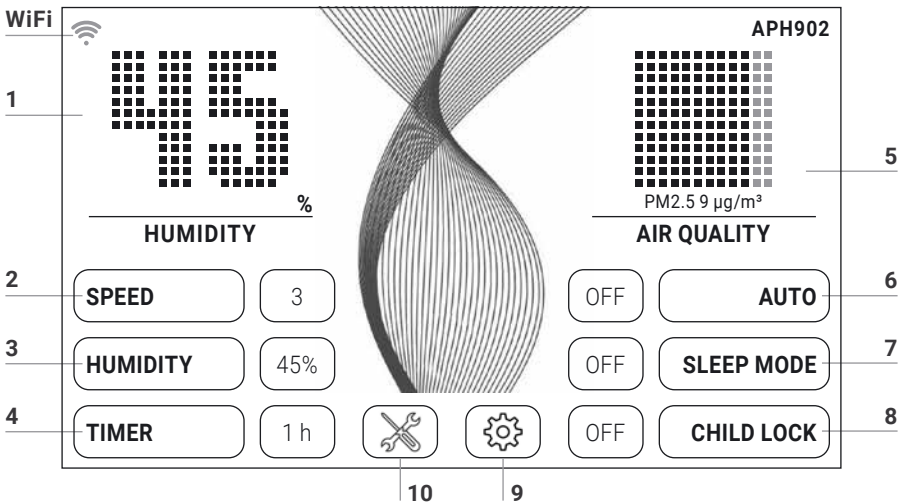

Die gewünschte Einstellung kann durch kurzes Berühren auf die jeweilige Funktion gewählt bzw. geändert werden.

Funktion	Einstellung																																
1 Luftfeuchtigkeit/ Temperatur	Luftfeuchtigkeit oder Temperatur anzeigen. 3 Sek. halten, um zwischen °C und °F zu wechseln.																																
2 Geschwindigkeit	Lüfterstufe 1 (schwach) - 5 (stark).																																
3 Luftfeuchtigkeit	OFF Keine Luftbefeuchtung. 30 - 70 % (in 5 % Schritten) Ist die eingestellte Luftfeuchtigkeit erreicht, dreht Plattenstapel nicht.																																
4 Zeitvorwahl	OFF / 1 / 3 / 5 / 7 / 9 h (Stunden) Nach Ablauf der eingestellten Stunden schaltet sich das Gerät automatisch ab.																																
5 Luftqualität (EPA)	<table border="0"> <tr> <td>PM2.5</td> <td>AQI US</td> <td></td> <td></td> </tr> <tr> <td>µg/m³</td> <td></td> <td></td> <td></td> </tr> <tr> <td>0-12</td> <td>0-50</td> <td>Gut</td> <td>GRÜN</td> </tr> <tr> <td>13-35</td> <td>51-100</td> <td>Moderat</td> <td>GELB</td> </tr> <tr> <td>36-55</td> <td>101-150</td> <td>Ungesund für empfindliche Personengruppen</td> <td>ORANGE</td> </tr> <tr> <td>56-150</td> <td>151-200</td> <td>Ungesund</td> <td>ROT</td> </tr> <tr> <td>151-250</td> <td>201-300</td> <td>Sehr ungesund</td> <td>VIOLETT</td> </tr> <tr> <td>251-500</td> <td>301-500</td> <td>Gefährlich</td> <td>BRAUN</td> </tr> </table>	PM2.5	AQI US			µg/m ³				0-12	0-50	Gut	GRÜN	13-35	51-100	Moderat	GELB	36-55	101-150	Ungesund für empfindliche Personengruppen	ORANGE	56-150	151-200	Ungesund	ROT	151-250	201-300	Sehr ungesund	VIOLETT	251-500	301-500	Gefährlich	BRAUN
PM2.5	AQI US																																
µg/m ³																																	
0-12	0-50	Gut	GRÜN																														
13-35	51-100	Moderat	GELB																														
36-55	101-150	Ungesund für empfindliche Personengruppen	ORANGE																														
56-150	151-200	Ungesund	ROT																														
151-250	201-300	Sehr ungesund	VIOLETT																														
251-500	301-500	Gefährlich	BRAUN																														

-
- 6 Auto **OFF** Gerät läuft mit eingestellter Lüfterstufe 1 - 5.
ON Je nach Luftqualität und Luftfeuchtigkeit im Raum regelt das Gerät automatisch die Lüfterstufen.
-
- 7 Nachtmodus **OFF / ON**
Gerät reduziert die Lüfterstufe auf 1 und dimmt das Display. Eine manuelle Änderung der Luftstromstärke ist jederzeit möglich. Die Luftqualität wird nicht angezeigt.
-
- 8 Kindersicherung **OFF / ON**
3 Sek. halten zum Aktivieren / Deaktivieren der Tastensperre.
-

- 9  **Einstellungsmenü** öffnen durch kurzes Berühren der Taste .

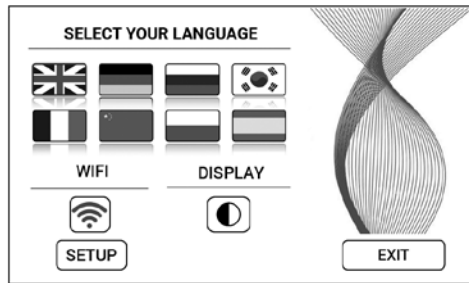



Sprache **Sprachauswahl** durch kurzes Berühren auf die jeweilige Länderflagge.

Display **Display Hintergrundfarbe** schwarz oder weiß auswählen durch kurzes Berühren der Taste .

WIFI **WiFi-Verbindung** anzeigen.
WiFi (de)aktivieren durch kurzes Berühren der Taste 
grau: WiFi deaktiviert.
blau: WiFi-Verbindung zum Venta-Server im Web hergestellt (full access).
grün: WiFi-Verbindung mit lokalem Netzwerk hergestellt (local access).
rot: Keine WiFi-Verbindung.

SETUP **WiFi einrichten.** Eine genaue Beschreibung finden Sie in den Abschnitten „WiFi Konfiguration“ und „Venta App“.

- 10  **Hinweismeldung und Wartungsinformation** anzeigen durch kurzes Berühren der Taste .
- weiß:** Keine Hinweismeldung.
rot: Hinweismeldung beachten.
Eine genaue Beschreibung finden Sie im Abschnitt „Reinigung & Pflege“.

WIFI KONFIGURATION

Um in die WiFi Konfiguration zu gelangen, bitte zuerst Taste **9**  und anschließend Taste SETUP kurz berühren.

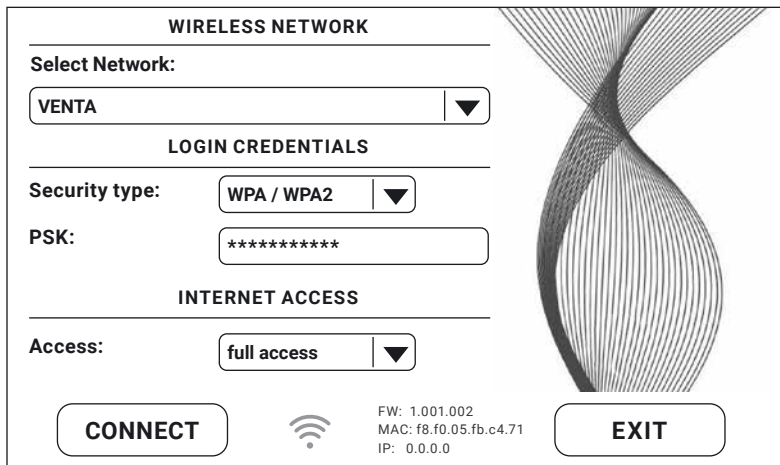

WIRELESS NETWORK

Select Network:

LOGIN CREDENTIALS

Security type:

PSK:

INTERNET ACCESS

Access:

CONNECT  FW: 1.001.002
MAC: f8.f0.05.fb.c4.71
IP: 0.0.0.0 **EXIT**

Wählen Sie bei „Select network“ in der DropDown-Liste Ihr Netzwerk aus. Der „Security Type“ wird automatisch eingestellt, sobald das Netzwerk ausgewählt wurde. Bitte geben Sie in dem Feld „PSK“ (Eingabemodus ASCII) Ihr WLAN-Passwort/ WLAN-Schlüssel ein und bestätigen Sie mit der ENTER-Taste. Enthält Ihr Passwort Sonderzeichen oder Umlaute, die nicht auf der Tastatur abgebildet sind, können Sie Ihr gesamtes Passwort auf der Website zu einem HEX-Code generieren: www.venta-air.com. Bitte geben Sie nun in dem Feld „PSK“ (Eingabemodus HEX) Ihren generierten HEX-Code ein und bestätigen Sie mit der ENTER-Taste. Wählen Sie unter „Access“ die von Ihnen gewünschte Internetzugriffsberechtigung aus.

full access: Zugang zu allen Komfortnutzungen der App.

local access: lokaler Zugang zur Nutzung der App.

Betätigen Sie die Taste CONNECT, um die WiFi-Verbindung aufzubauen.

WiFi Anzeige grün: Verbindung WiFi hergestellt (local access).

WiFi Anzeige blau: Verbindung WiFi hergestellt (full access).

WiFi Anzeige rot: keine WiFi Verbindung. Prüfen Sie Ihr Netzwerk und WLAN-Passwort.

WiFi Anzeige grau: WiFi deaktiviert.



Treten während der WiFi-Einrichtung Probleme auf, lesen Sie bitte den Abschnitt „Was ist, wenn keine WiFi-Verbindung hergestellt werden kann?“

Durch Betätigen der Taste EXIT gelangen Sie wieder in das vorherige Menü.

VENTA APP



Die Gerätefunktionen können mithilfe der Venta App erweitert und kontrolliert werden. Die Venta App ist verfügbar für Smartphones und Tablets. Bitte laden Sie die Venta App herunter unter: www.venta-air.com oder nutzen Sie den QR-Code.



Bitte melden Sie sich im Menü  an bzw. registrieren Sie sich, sobald die Venta App heruntergeladen und geöffnet ist.

 Nur mit abgeschlossener Registrierung können Sie Ihr Venta-Gerät auch von unterwegs, wo immer Sie gerade sind, steuern und kontrollieren.

Mithilfe der Suchfunktion  werden automatisch alle lokalen Venta-Geräte gefunden. Bitte wählen Sie nun Ihr Gerät aus.

Beim Verbindungsaufbau der App zum Gerät ertönt ein Signalton am Gerät. Bitte bestätigen Sie nun am Gerät den Verbindungsaufbau zu Ihrem Smartphone/Tablet.

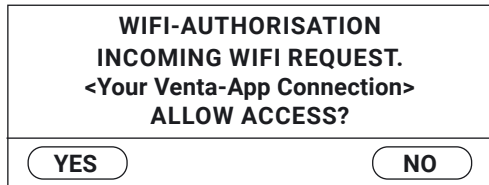

 Wenn die WiFi-Verbindung deaktiviert ist, verbindet sich das Gerät nicht mit der Venta App.

REINIGUNG & PFLEGE

Durch kurzes Berühren der Taste **10**  im Display werden Informationen zur Wartung angezeigt. Rotes Leuchten weist darauf hin, diese Pflegemaßnahme durchzuführen.

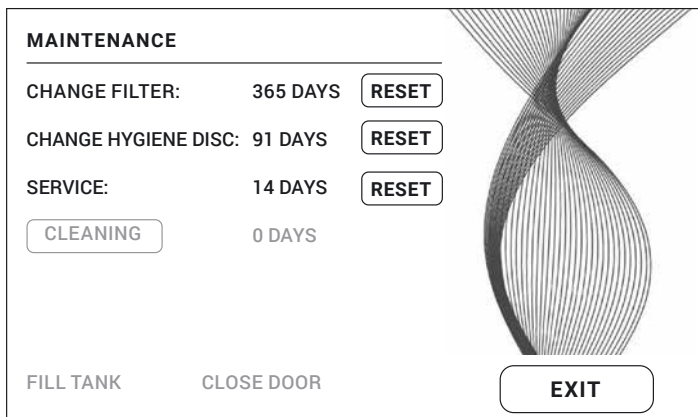

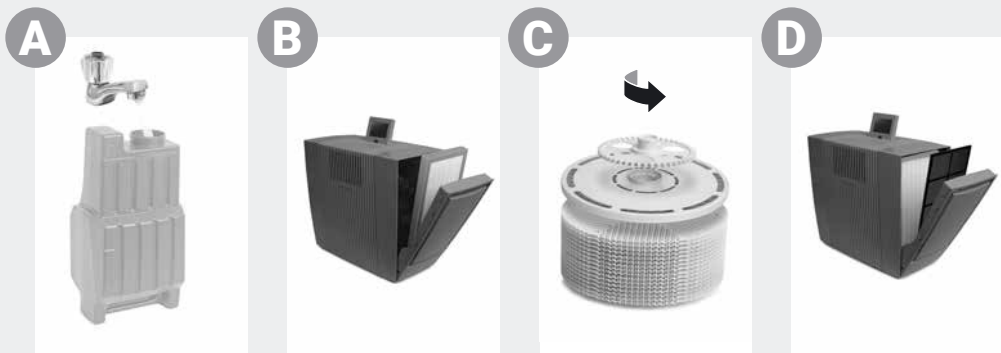

Hinweis / Intervall Maßnahmen

A FILL TANK

Wassertank leer, mit frischem Wasser füllen.
 Gelb: Es findet noch eine Luftbefeuchtung statt.
 Rot: Es findet keine Luftbefeuchtung statt.

CLEANING

Für den Reinigungsprozess benötigen Sie eine Flasche (250 ml) Venta Gerätereiniger. Bitte führen Sie das Reinigungsprogramm durch, indem Sie Taste CLEANING kurz berühren und anschließend den Hinweisen auf dem Display folgen. Dauer ca. 4 h.

i Nach 6 Monaten (bei 24-Stunden-Dauerbetrieb) leuchtet die Wartungstaste ✕ rot und weist darauf hin, diese Maßnahme durchzuführen.

! **Achtung!** Sicherstellen, dass bei den folgenden Maßnahmen das Gerät ausgeschaltet und der Netzstecker aus der Steckdose gezogen ist!

B CHANGE FILTER

Schützen Sie sich beim Wechsel des HEPA-Filters mit geeigneter Schutzausrüstung (z. B. Schutzmaske und Handschuhe). Packen Sie den verbrauchten HEPA Filter in einen Beutel und entsorgen Sie diesen im Hausmüll.

Filterfach öffnen, Grobstaubfilter entnehmen. HEPA-Filter entnehmen und erneuern. Gerät wieder montieren und in Betrieb nehmen. Im Display Taste ✕ berühren, um in das Wartungsmenü zu gelangen. Anschließend Taste RESET bei CHANGE FILTER berühren und 3 Sek. halten bis die Ablaufzeit zurückgesetzt wurde.

i Nach einem Jahr leuchtet die Wartungstaste ✕ rot und weist darauf hin, diese Maßnahme durchzuführen. Die Lebensdauer eines Filters beträgt ca. 1 Jahr (bei 24-Stunden-Dauerbetrieb). Die Filternutzungsdauer hängt von der Betriebsstundenzahl und von der Luftqualität im Raum ab.

Hinweis / Intervall Maßnahmen

C CHANGE
HYGIENE DISC Verdunsterfach öffnen. VentWave™ Plattenstapel entnehmen und Antriebsrad entriegeln. Hygienesdisc entnehmen und erneuern. Gerät wieder montieren und in Betrieb nehmen. Im Display Taste ✕ berühren, um in das Wartungsmenü zu gelangen. Anschließend Taste RESET bei CHANGE HYGIENE DISC berühren und 3 Sek. halten bis die Ablaufzeit zurückgesetzt wurde.

 Nach 3 Monaten leuchtet die Wartungstaste ✕ rot und weist darauf hin, diese Maßnahme durchzuführen.

Die Nutzungsdauer einer Hygienesdisc beträgt ca. 3 Monate (bei 24-Stunden-Dauerbetrieb) und hängt von der Wasserhärte, Wasserqualität, tägliche Verdunstungsleistung sowie Betriebsstundenzahl ab.

 Im Rahmen des Venta ReNew Recycling-Programms kann die Hygienesdisc zurückgeschickt werden (siehe RECYCLING & ENTSORGUNG).

SERVICE Restwasser aus Wassertank und Wasserwanne leeren. Wasserwanne, VentWave™ Plattenstapel und Wassertank unter fließendem Wasser reinigen. Wassertank bis zur MAX-Markierung mit frischem Wasser füllen. Gerät wieder montieren und in Betrieb nehmen. Im Display Taste ✕ berühren, um in das Wartungsmenü zu gelangen. Anschließend Taste RESET bei SERVICE berühren und 3 Sek. halten bis die Ablaufzeit zurückgesetzt wurde.

 Nach 14 Tagen leuchtet die Wartungstaste ✕ rot und weist darauf hin, diese Maßnahme durchzuführen.

D Empfehlung alle 1-2 Monate bzw. je nach Bedarf Filterfach öffnen, Grobstaubfilter entnehmen und absaugen oder abspülen. **Bitte beachten:** Grobstaubfilter muss vor Einbau vollständig trocken sein. Gerät wieder montieren.

Empfehlung alle 3 Jahre Um die volle Leistung der UVC-Lampe zu gewährleisten, sollte diese alle 3 Jahre gewechselt werden.
Hinweis: UVC-Lampe ist täglich 4 h aktiv bzw. 1 h im Timerbetrieb.

Die Pflegemaßnahmen CHANGE FILTER, CHANGE HYGEINE DISC, SERVICE und CLEANING können immer bei Bedarf durchgeführt werden. Anschließend einfach im Wartungsmenü ✕ die jeweilige RESET-Taste berühren und 3 Sek. halten bis die Ablaufzeit zurückgesetzt wurde. Die nächsten Hinweise für die durchgeführten Maßnahmen werden nun wieder turnusmäßig angezeigt.

Sämtliche Rückstände in der Wasserwanne und am VentWave™ Plattenstapel (weiße, grün-gelbliche oder braune Ablagerungen bzw. Verfärbungen) beeinträchtigen NICHT die Funktion des Gerätes.

ZUBEHÖR

Zubehör kann telefonisch oder online auf www.venta-air.com bestellt werden.

DATENSCHUTZ

Ihre Daten werden durch Venta Luftwäscher GmbH vertraulich behandelt. Weitere Informationen zum Thema Datenschutz finden Sie in unseren Datenschutzrichtlinien unter www.venta-air.com

RECYCLING & ENTSORGUNG



Das Symbol „**durchgestrichene Mülltonne**“ erfordert die separate Entsorgung von Elektro- und Elektronik-Altgeräten (WEEE) sowie verbrauchten Batterien. Solche Geräte können gefährliche und umweltgefährdende Stoffe  enthalten. Diese Produkte sind an einer ausgewiesenen Sammelstelle für das Recycling von elektrischen und elektronischen Geräten zu entsorgen und dürfen **nicht** im unsortierten Hausmüll entsorgt werden. Verbrauchte Batterien gehören nicht in den Hausmüll. Geben Sie diese bei entsprechenden Sammelstellen oder im Handel ab. Dadurch tragen Sie zum Schutz der Ressourcen und der Umwelt bei. Für weitere Informationen wenden Sie sich bitte an die örtlichen Behörden.

Kinder dürfen auf keinen Fall mit Kunststoffbeuteln und Verpackungsmaterial spielen, da Verletzungs- bzw. Erstickungsgefahr besteht. Solches Material sicher lagern oder auf umweltfreundliche Weise entsorgen. Verbrauchten HEPA-Filter bitte in einen Beutel packen und im Hausmüll entsorgen.

KOSTENLOSES Venta Hygienesdisk Recycling-Programm für den Schutz der Umwelt

Die original Venta Hygienesdisk kann im Rahmen des Venta ReNew Recycling-Programms zu 100 % wiederverwertet werden. Durch die Rücksendung der verbrauchten Venta Hygienesdisk können Sie Ihren Beitrag zum Erhalt der Ressourcen unserer Erde leisten und Sie erhalten außerdem Ihren persönlichen Venta ReNew Umweltbonus, den Sie bei Ihrer nächsten Venta Hygienesdisk Bestellung bei Venta Luftwäscher GmbH einlösen können. Nähere Informationen erhalten Sie über unser Venta-Service Team.

HINWEIS: Das Venta ReNew Recycling Program ist auf den Verkauf und Versand innerhalb von Deutschland beschränkt. Unsere Venta Gesellschaften in anderen Ländern geben Ihnen gern Informationen zu Ihren lokalen/länderspezifischen Programmen. Wird in Ihrem Land kein ReNew Recycling-Programm angeboten, kann die Hygienesdisk einfach über den Hausmüll entsorgt werden.

GARANTIE

Aufgrund der hohen Qualität garantiert die Venta-Luftwäscher GmbH für die Dauer von zwei Jahren ab Kaufdatum, dass dieses Produkt bei sachgemäßer Verwendung keine Defekte aufweist. Sollte doch einmal ein Material- oder Verarbeitungsfehler auftreten, wenden Sie sich bitte an das VENTA-Service-Team oder Ihren Händler.

Zudem gelten die allgemeinen Garantiebedingungen von Venta:

www.venta-air.com/Service/Garantie/

TECHNISCHE DATEN

Modell	AH902
Farben	grau
Raumgrößeneignung*	≤ 70 m ²
Interaktives Touchdisplay	Serienmäßig
App Steuerung	Serienmäßig WiFi
Messsensoren	Luftqualität + Luftfeuchtigkeit + Temperatur
Wasserhygiene	Serienmäßig
UVC Hygiene	Serienmäßig
Grobstaubfilter	Serienmäßig, 1-fach
HEPA-Filter	Serienmäßig, 1-fach
Leistungsstufen	5 + Automatik
Geräuschentwicklung (Stufe 1-5)	17/26/37/43/47 dB(A)
Stromverbrauch (Stufe 1-5)	ca. 7/8/14/20/32 W, maximal 42 W
Netzspannung	220-240 V 50 / 60 Hz
Wasserinhalt	Gesamt 12 L / Wassertank 8 L + Wasserwanne 4 L
Abmessungen (L x B x H)	61 x 30 x 52 cm
Gewicht	ca. 13 kg
WLAN-Frequenzbereich	2,4 GHz
WLAN-Sendeleistung	maximal 19 dBm

* bezogen auf eine Raumhöhe von max. 2,5 m

Raumgrößeneignung in Abhängigkeit der Raumluftbelastung:

- Raumluftbelastung Leicht: Raumgrößeneignung bis ca. 75 m² (> AQI 0 – 100)
- Raumluftbelastung Mittel: Raumgrößeneignung bis ca. 50 m² (> AQI 101 – 200)
- Raumluftbelastung Schwer: Raumgrößeneignung bis ca. 25 m² (> AQI 201 – 500)

Änderungen und Irrtümer vorbehalten

VENTA-SERVICE-TEAM

Sie benötigen weitere Informationen rund um das Venta-Gerät, möchten sich beraten lassen oder Zubehör bestellen? Kein Problem: Unser Venta-Service-Team ist für Sie da! Rufen Sie direkt an oder besuchen Sie die Venta Webseite: www.venta-air.com.

DE +49 751 5008 88

AT +43 5572 202 539

CH +41 41 781 15 15

WAS IST, WENN ...?

! **Achtung!** Vor Durchführung einer der nachfolgenden Maßnahmen sicherstellen, dass das Gerät ausgeschaltet und der Netzstecker aus der Steckdose gezogen ist!

... sich das Gerät nicht einschalten lässt?

Bitte überprüfen, ob der Netzstecker am Stromnetz angeschlossen ist.

... sich das Gerät nicht einschalten lässt, obwohl der Netzstecker am Stromnetz angeschlossen ist?

i **Maßnahme:** Bitte überprüfen ob die Kupplung der Netzanschlussleitung richtig im Gerät eingesteckt ist. Anschließend Gerät wieder in Betrieb nehmen.



... keine WiFi-Verbindung hergestellt werden kann?

Bitte überprüfen Sie, dass

- Sie ein 2,4-GHz- oder ein gemischtes 2,4-/5-GHz-Netzwerk verwenden, da das WiFi/WLAN Modul im Gerät kein 5-GHz-Netzwerk unterstützt.
- Ihr Router 802.11b/g/n unterstützt.
- in Ihrem Smartphone bzw. Tablet iOS ab Version 11.0 bzw. Android ab Version 8.0 installiert ist.



Aktualisieren Sie gegebenenfalls das Betriebssystem Ihres Smartphones bzw. Tablets.

THANK YOU!

We are confident that the Venta Hybrid Premium Air Purifier and Humidifier will exceed your expectations and we hope you enjoy our product.

Please register your Venta appliance here:
www.venta-air.com/en_de/Service/Product-registration/



Please read this operating manual completely, keep it for later use, and follow the safety instructions.

You can find the latest version of the operating manual on our website www.venta-air.com

DEAR CUSTOMER,

The high-performing Hybrid AH902 with patented humidification and hygiene technology ensures efficient humidification. The integrated UVC lamp stops viruses and bacteria in their tracks.

Additionally, the appliance filters viruses, particles and fine dust out of your indoor air with a coarse dust filter and a HEPA filter. It creates natural feel-good zones in your home, especially if you suffer from allergies or are susceptible to breathing difficulties.

TABLE OF CONTENTS

Safety Instructions	20	Venta App	29
Scope of Delivery	22	Cleaning & Maintenance	29
Symbols	22	Accessories	32
Intended Use	22	Privacy Policy	32
Technical Data	23	Recycling & Disposal	32
Overview	24	Guarantee	33
Putting into Operation	24	Venta Service Team	33
Functions, Settings & Displays	26	What to do if ...	33
WiFi Configuration	28		

! SAFETY INSTRUCTIONS

- This appliance is suitable for use by children over the age of 8 years and people with restricted physical, sensory, or mental capacities or lack of experience and knowledge, providing they are supervised or have received instructions on the safe use of the appliance and understand the existing hazards.
- Read the operating instructions completely before putting the appliance into operation and keep them for later reference.
- The appliance is not a toy for children.
- Cleaning and user maintenance may not be performed by children under the age of 8 years or without supervision.
- Keep the appliance and its power cable out of the reach of children under the age of 8 years.
- Improper use can damage the appliance and cause physical injuries.
- Plug the appliance into suitable power outlets only – the mains voltage must correspond to the nameplate data on the appliance.
- Only use the appliance with the following power cable: low-heat device socket with IEC 320 C5 cloverleaf connector.
- Never use the appliance if it has a damaged power cable.
- Disconnect the power plug before every cleaning or maintenance operation and before transportation of the appliance.
- Never use the appliance if it has been dropped or damaged in any other way.
- Electrical appliances should only be repaired by professional specialists. Amateur repairs could result in considerable danger to the user.
- Do not sit on the appliance and do not place any objects on it.
- Do not put any foreign objects into the appliance.
- Never immerse the appliance in water or any other liquid.
- Never overfill the appliance.
- Never transport or tilt the appliance when the tank is full.
- Never disconnect the power plug by pulling on the cable or with wet hands.
- The appliance should only be operated when it is completely assembled.
- Place the appliance on a stable surface which is flat and dry.
- Set up the appliance so that it cannot be knocked over, and so that no one can trip over it or the cable.

- Leave at least the following distances from other objects and walls:
 - At the front and above: 50 cm
 - At the left and right: 20 cm
 - At the back: 5 cm
- Maximum installation altitude: 2,000 meters
- Never cover or block the vents to prevent overheating/damage to the appliance.
- A persistent relative ambient humidity of more than 60 %, especially in winter, can enable the formation of biological organisms.
- The design of the appliance and the cold evaporation technology make it impossible for water to leak directly from it in the form of droplets, vapour, mist or lime deposits, providing you use it correctly.
- Do not look directly at the UVC light.
- Warning: UV radiation is dangerous to the eyes and skin. Do not operate the UVC lamp outside the unit.
- Do not manipulate the UVC unit in any way.
- Unintended use of the device or damage to the housing can lead to the escape of dangerous UVC radiation.
- UVC radiation, even at low doses, can cause damage to the eyes and skin.
- Never operate the device in case of a damaged UVC light.
- Only operate the appliance with original Venta accessories designed for the purpose. Do not use aromatic oils or other additives. Venta-Luftwäscher GmbH accepts no liability for damage due to aromatic oils or other unsuitable additives.
- If you do not use the appliance for several days or put it into storage for a longer period, empty the water tray completely, clean it and dry thoroughly to prevent odours or biological organisms from developing in standing water or water residues.
- Disconnect the power plug from the power supply when the appliance is not in use.
- Do not permit the area around the humidifier to become damp or wet. If dampness occurs, turn the output of the humidifier down. If the humidifier output volume cannot be turned down, use the humidifier intermittently. Do not allow absorbent materials, such as carpeting, curtains, drapes, or tablecloths, to become damp.
- Danger of chemical burns and swallowing. Keep new and used batteries out of the reach of children. This product contains button batteries. Swallowing button batteries can cause severe internal chemical burns and lead to death within 2 hours. Therefore, always keep the battery compartment securely closed. If the battery compartment does not close securely, do not use the product any more, remove the batteries and keep them out of the reach of children. If you suspect that batteries have been swallowed or have otherwise got into the body, get medical help immediately.

SCOPE OF DELIVERY

- 1 Venta Hybrid AH902, Premium Air Purifier and Humidifier
- 1 HEPA filter (integrated in the appliance)
- 1 Coarse dust filter (pre-installed)
- 1 VentWave™ disk stack with hygiene disk (pre-installed)
- 1 UVC lamp (pre-installed)
- 1 remote control
- 1 set of operating instructions

If any parts are missing or damaged, please contact

DE service@venta-air.com

CH service-ch@venta-air.com

AT office@venta.at

SYMBOLS



Please read the Safety Instructions carefully. Follow the instructions to prevent injuries or damage to property.



Additional information



Helpful tips

INTENDED USE

The Venta Hybrid is a domestic appliance for purifying and humidifying air in homes, offices and leisure facilities. The appliance is not suitable for outdoor areas. Any other use or modification of the appliance is considered to be improper use. Venta is not liable for damage or injuries resulting from improper use.

Using the appliance for something other than the intended purpose can endanger health and lives. This includes use under the following conditions:

- in rooms or locations where there is risk of explosion and/or where there is an aggressive atmosphere.
- in rooms where there is a high concentration of solvents.
- in the vicinity of swimming pools or other wet areas.

TECHNICAL DATA

Model	AH902
Colours	grey
For room sizes*	≤ 70 m ²
Interactive touch display	Standard
App control	Standard WiFi
Measuring sensors	Air quality + humidity + temperature
Water hygiene	Standard
UVC hygiene	Standard
Coarse dust filter	Standard, single
HEPA filter	Standard, single
Power levels	5 + automatic
Noise emission (speeds 1–5)	17/ 26/ 37/ 43/ 47 dB(A)
Power consumption (speeds 1–5)	approx. 7/ 8/ 14/ 20/ 32 W, maximum 42 W
Mains voltage	220–240 V 50 / 60 Hz
Water capacity	Total 12 l / water tank 8 l + water tray 4 l
Dimensions (L × W × H)	61 x 30 x 52 cm
Weight	approx. 13 kg
WLAN frequency range	2.4 GHz
WLAN transmission power	maximum 19 dBm

* based on a max. ceiling height of 2.5 m

Suitable room size depending on room air contamination:

- Low contamination: room sizes up to approx. 75 m² (> AQI 0 – 100)
- Medium contamination: room sizes up to approx. 50 m² (> AQI 101 – 200)
- High contamination: room sizes up to approx. 25 m² (> AQI 201 – 500)

Subject to modifications and errors

OVERVIEW

- 1 Display
- 2 On/off switch
- 3 Evaporator compartment
- 4 Water tank
- 5 VentWave disk stack
- 6 Water tray
- 7 Filter compartment
- 8 UVC lamp (pre-installed)
- 9 Coarse dust filter
- 10 HEPA filter
- 11 Cable compartment
- 12 Hygiene disk (pre-installed)
- 13 Remote control
- 14 Transport castors

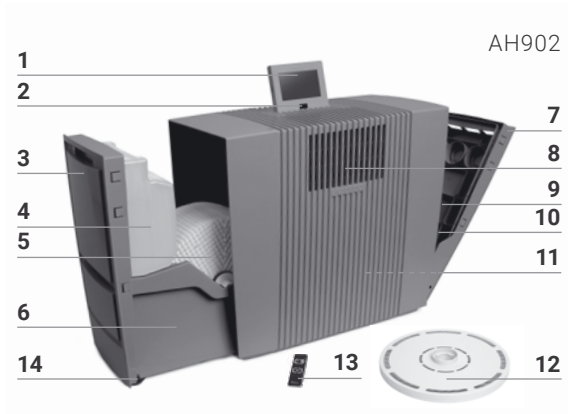

PUTTING INTO OPERATION

! **Attention!** Make sure the device is switched off and the power plug is disconnected before you start!

- 1 Unpack the appliance, set it up and use the transport castors **14** to move it to the place you want. To do this, lift slightly on the right-hand side. Remove battery protection and protective foil from remote control **13**.
- 2 Open filter compartment **7** and remove coarse dust filter **9**.
- 3 Remove and open HEPA filter **10**.
- 4 Re-insert opened HEPA filter **10** and coarse dust filter **9** and close filter compartment **7**.
- 5 Open evaporator compartment **3** and remove water tank **4**.
- 6 Open water tank **4** and fill up to the MAX marker with cold water.
- 7 Close water tank **4** securely and place into water tray **6**, close evaporator compartment **3**.
- 8 Adjust display **1** to the position you want (3 positions possible).
- 9 Adjust cable connector to the length you want by winding/unwinding in cable compartment **11**. Connect power plug to mains and switch appliance on using on/off switch **2** or remote control **13**.

i It can take approx. 60 seconds for the appliance to start up and the red light ✕ on the display to go out. You will be able to hear a noise (gurgling), which is not a quality defect.

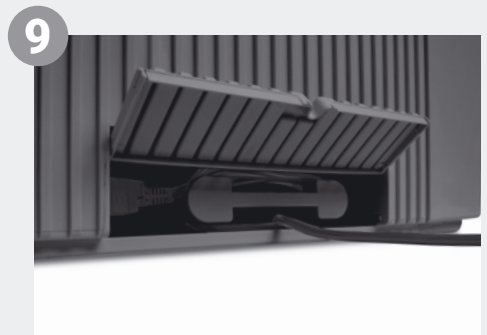
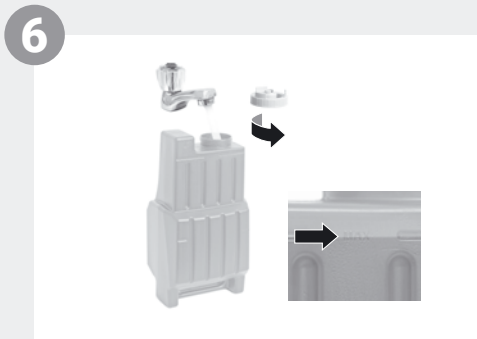
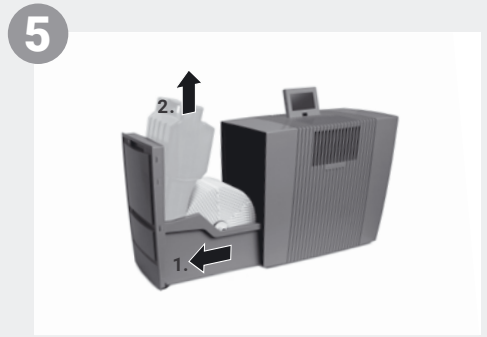
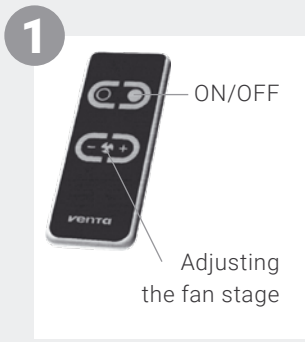

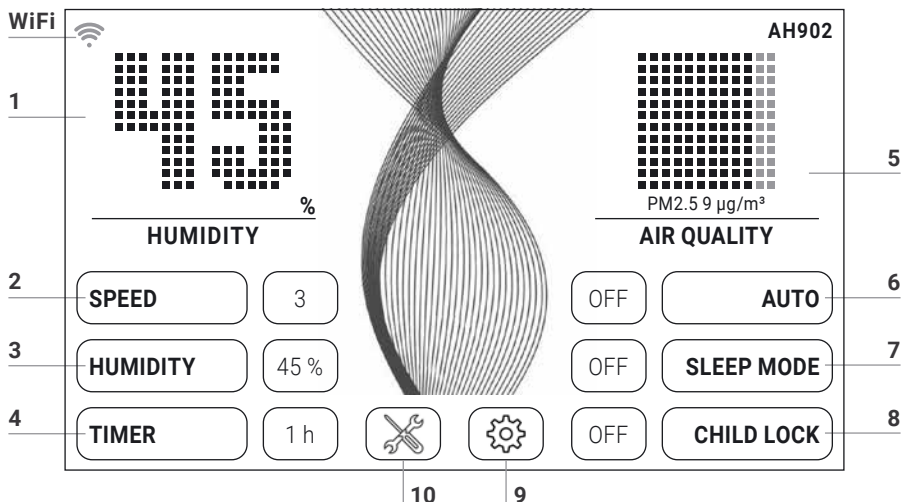

FUNCTIONS, SETTINGS & DISPLAYS



Select or change the setting by tapping the function.

Function	Setting
1 Humidity/temperature	Display humidity or temperature . Hold for 3 sec. to switch back and forth between °C and °F.
2 Speed	Fan stage 1 (low) – 5 (high).
3 Humidity	OFF No humidification. 30 – 70 % (in 5 % increments). When the set humidity is reached, the disk stack stops rotating.
4 Timer	OFF / 1 / 3 / 5 / 7 / 9 h (hours) The appliance shuts off automatically after the preset hours have expired.
5 Air quality (EPA)	PM2.5 µg/m ³ AQI US 0–12 0–50 Good GREEN 13–35 51–100 Moderate YELLOW 36–55 101–150 Unhealthy for sensitive people ORANGE 56–150 151–200 Unhealthy RED 151–250 201–300 Very unhealthy VIOLET 251–500 301–500 Dangerous BROWN

-
- 6 Auto **OFF** Appliance operates at preset fan stage 1 – 5.
ON The appliance automatically regulates the fan stage depending on the air quality and humidity in the room.
-
- 7 Sleep mode **OFF / ON**
The appliance reduces the fan stage to 1 and dims the display. You can change the air flow rate manually in sleep mode at any time. The air quality is not displayed.
-
- 8 Child lock **OFF / ON**
Hold for 3 sec. to activate/deactivate the key lock.
-
- 9  Tap the  button to open the **Settings menu**.

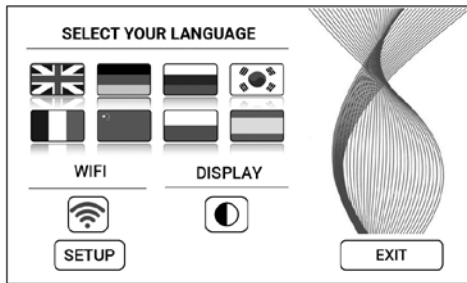

Language

Tap the national flag to select **language**.

Display

Tap the  button to select black or white **display background colour**.

WIFI

Display WiFi connection.

Enable or disable WiFi by tapping the  button.

grey: WiFi disabled.

blue: WiFi connection to Venta server enabled (full access).

green: WiFi connection to the local network established (local access).

red: No WiFi connection.

SETUP

Set up the WiFi function. For a precise description, see sections "Configure WiFi" and "Venta App".

10 

Tap the  button for **instructions and maintenance information**.

white: No instruction.

red: Observe instruction.

For a precise description, see section "Cleaning & Maintenance".

WIFI CONFIGURATION

To access WiFi configuration, first tap button **9**,  then the SETUP button. Select "Select network", then your network in the dropdown list. The "Security type"

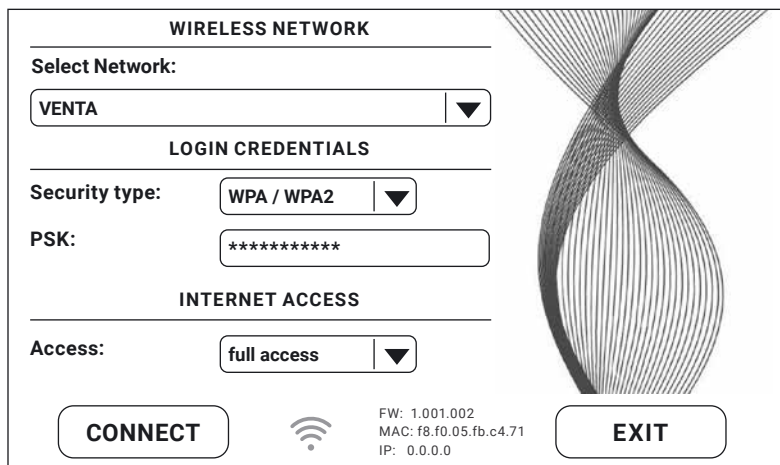

WIRELESS NETWORK

Select Network:

LOGIN CREDENTIALS

Security type:

PSK:

INTERNET ACCESS

Access:

CONNECT  FW: 1.001.002
MAC: f8.f0.05.fb.c4.71
IP: 0.0.0.0 **EXIT**

is automatically set as soon as you select the network. In the "PSK" box, please enter your WLAN password/key (ASCII entry mode) and confirm with ENTER. If your password contains special characters or umlauts which are not shown on the keypad, you can generate your full password as a HEX code on our website: www.venta-air.com. Now enter your generated HEX code into the "PSK" box (HEX entry mode) and confirm with ENTER. Under "Access", select the internet access type you require.

full access: access to all the comfort features of the app.

local access: local access to use the app.

Tap CONNECT to create the WiFi connection.

WiFi symbol green: WiFi connection established (local access).

WiFi symbol blue: WiFi connection established (full access).

WiFi symbol red: No WiFi connection. Check your network and WLAN password.

WiFi symbol grey: WiFi disabled.



If problems occur during the setup process, read the information in the section "What to do if WiFi connection is not possible?"

Tap the EXIT button to return to the previous menu.

VENTA APP



You can use the Venta app to expand and control the appliance functions. The app is available for smartphones and tablets. Please download the Venta app at: www.venta-air.com, or use the QR code.





Please log in to the  menu or register as soon as you have downloaded and opened the Venta app.

 You must register so that you can control and check your Venta appliance when you're on the go.

You can use the search function  to automatically find all local Venta appliances. Please select your appliance.

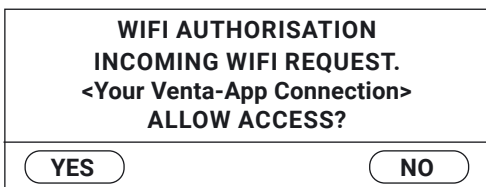
The appliance emits an audio signal while the app is connecting to it. Please confirm connection to your smartphone/tablet on the appliance.



 If WiFi connection is disabled, the appliance does not connect to the Venta app.

CLEANING & MAINTENANCE

Tap button **10**  on the display to see information about maintenance. Red light indicates that this type of maintenance is due.

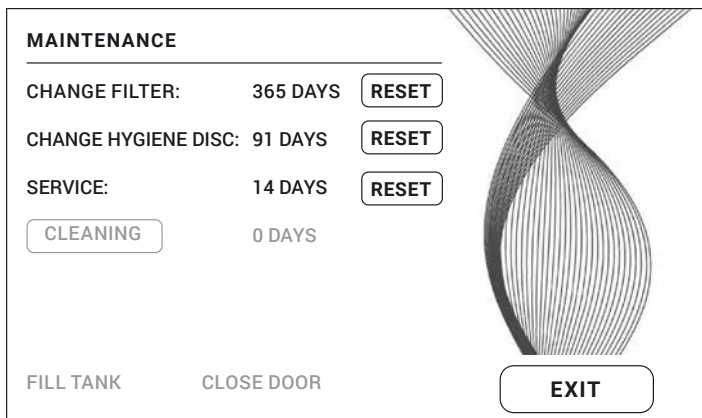

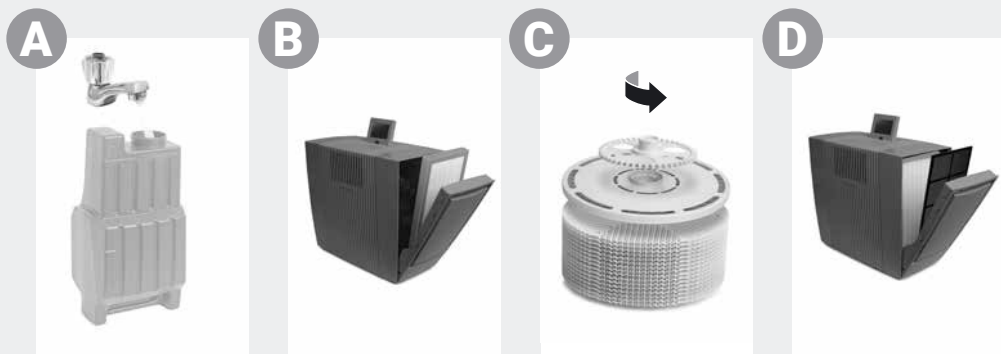

Reminder/Interval Actions

A FILL TANK

Water tank empty, fill with fresh water.

Yellow: Humidification is still taking place.

Red: No humidification is taking place.

CLEANING

For the cleaning process, you need a (250 ml) bottle of Venta appliance cleaner. Start the cleaning program by tapping the CLEANING button on the display, then follow the instructions. Cleaning takes approx. 4 h.

i After 6 months (of continuous 24-hour operation), the ✕ maintenance button lights up in red and indicates that this action is necessary.

! **Attention!** Ensure that the device is switched off during the following actions and the power plug is disconnected from the power supply!

B CHANGE FILTER



When changing the HEPA filter, use suitable protective equipment (e.g. mask and gloves). Place the used HEPA filter in a bag and dispose of it in household waste.

Open filter compartment, remove coarse dust filter. Remove and replace HEPA filter. Re-assemble the appliance and switch it on. Tap ✕ button on the display to access the maintenance menu. Then tap RESET next to CHANGE FILTER and hold for 3 seconds until the time is reset.

i After one year, the maintenance button ✕ lights up in red and indicates that this action is necessary. The filter service life is approx. 1 year (of continuous 24-hour operation). The lifetime of the filter depends on the hours of operation and the air quality in the room.

Reminder/Interval Actions



C CHANGE HYGIENE DISC Open evaporator compartment. Remove VentWave™ disk stack and unlock the drive wheel. Remove hygiene disk and replace it. Re-assemble the appliance and switch it on. Tap  button on the display to access the maintenance menu. Then tap RESET next to CHANGE HYGIENE DISC and hold for 3 seconds until the time is reset.

 After 3 months, the maintenance button  lights up in red and indicates that this action is necessary.

The service life of a hygiene disk is approx. 3 months (at continuous 24-hour operation) and depends on the water hardness, water quality, daily evaporation performance and number of operating hours.

 You can use the Venta ReNew recycling program to return the hygiene disk to us (see RECYCLING & DISPOSAL).

SERVICE Empty the residual water out of the water tank and water tray. Clean the water tray, VentWave™ disk stack and water tank under running water. Fill the water tank up to the MAX marker with fresh water. Re-assemble the appliance and switch it on. Tap  button on the display to access the maintenance menu. Then tap the RESET button next to SERVICE and hold for 3 seconds until the time is reset.

 After 14 days, the maintenance button  lights up in red and indicates that this action is necessary.

D Recommendation every 1–2 months or as required Open filter compartment, remove coarse dust filter and vacuum or rinse it off. **Please note:** The coarse dust filter must be completely dry before you install it. Re-assemble the device.

Recommendation every 3 years To ensure the full performance of the UVC lamp, you should change the bulb every 3 years.
Note: UVC lamp is on for 4 h per day or 1 h in timer mode.

You can carry out the maintenance steps CHANGE FILTER, CHANGE HYGIENE DISC, SERVICE and CLEANING whenever necessary. When you are finished, simply tap the relevant RESET button in the maintenance menu  and hold for 3 seconds until the time is reset. The next reminders for the actions performed will be indicated at the normal intervals.

Any residues in the water tray and on the VentWave™ disk stack (white, green-yellow or brown deposits or discolorations) do NOT impair the function of the device.

ACCESSORIES

You can order accessories by phone or online at www.venta-air.com.

PRIVACY POLICY

Venta Luftwäscher GmbH treats your data confidentially. You can find more information about data protection in our Privacy Policy at www.venta-air.com

RECYCLING & DISPOSAL



The **“crossed-out bin”** symbol indicates that you must dispose of waste electrical and electronic equipment (WEEE) and waste batteries separately. Such equipment may contain dangerous and environmentally hazardous substances. These products should be disposed of at an appropriate collecting point for recycling electrical and electronic equipment and may **not** be disposed of in unsorted household waste. Do not dispose of used batteries in household waste. Hand them in to collection points or retailers. This way you can help to protect resources and the environment. For more information, please contact your local authorities.

Children must not be allowed to play with plastic bags and packaging material as there is a danger of injury or suffocation. Store such materials safely or dispose of them in an environmentally friendly way. Please put used HEPA filters in a bag and dispose of them in household waste.

FREE Venta hygiene disk recycling programme for environmental protection

The Venta ReNew recycling programme means original Venta hygiene disks can be recycled to a degree of 100 %. By returning used Venta hygiene disks to us, you help conserve our planet’s resources. You also receive your personal Venta ReNew eco-bonus which you can redeem with your next order for hygiene disks from Venta Luftwäscher GmbH. Our Service Team will be happy to give you more information.

NOTE: The Venta ReNew recycling programme is limited to sales and shipping within Germany. Our Venta companies in other countries will be happy to give you information about their local/national programmes. If no ReNew recycling programme is available in your country, simply dispose of the hygiene disk in household waste.

GUARANTEE

Due to the high quality of our products, Venta-Luftwäscher GmbH guarantees that this product will remain defect-free for two years as from the purchase date, provided it is used correctly. If, as an exception, a material or processing error should occur, please contact the Venta Service Team or your dealer. Venta's general guarantee conditions also apply: www.venta-air.com/en_de/Service/Warranty/

VENTA SERVICE TEAM

Do you need additional information about your Venta appliance, do you want advice or to order accessories? Our Service Team is there for you! Call us directly, or visit the Venta website: www.venta-air.com.

DE +49 751 5008 88

AT +43 5572 202 539

CH +41 41 781 15 15

WHAT TO DO IF ...

! **Attention!** Before carrying out any of these actions, ensure that the appliance is switched off and disconnected from the power supply!

... the appliance won't switch on?

Please check whether the appliance is plugged in to the mains.

... the appliance won't switch on even though it is plugged in to the mains?

i **Action:** Please check whether the mains power cable is correctly plugged into the appliance. Then switch the appliance on again.

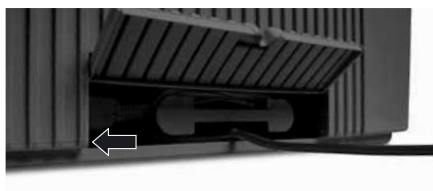

... WiFi connection is not possible?

Please check that:

- you are using a 2.4-GHz or a combined 2.4/5-GHz network. This is important because the WiFi/WLAN module in the appliance does not support 5-GHz networks.
- your router supports 802.11b/g/n.
- iOS version 11.0 or higher or Android version 8.0 or higher is installed in your phone or tablet.



If necessary, update the operating system of your phone or tablet.

MERCI BEAUCOUP !

Nous sommes convaincus que le purificateur Venta Hybrid haut de gamme doté d'une humidification de l'air dépassera vos attentes et nous vous souhaitons d'en profiter pleinement.



Veillez enregistrer votre appareil Venta :

www.venta-air.com/en_de/Service/Product-registration/

Veillez lire ce mode d'emploi intégralement, le conserver pour toute utilisation ultérieure et respecter les consignes de sécurité.

Vous trouverez la dernière version du mode d'emploi sur notre site Internet www.venta-air.com

CHER CLIENT,

L'Hybrid AH902 très performant favorise une humidification optimale de l'air, et ce grâce à une technologie d'humidification de l'air et d'hygiène brevetée. La lampe UV-C intégrée empêche la formation et la prolifération des virus et des bactéries.

Muni également d'un filtre à grosses particules et d'un filtre HEPA, cet appareil filtre les virus, les particules et les particules fines se trouvant dans l'air ambiant. Il garantit des zones de bien-être dans votre intérieur, notamment pour les personnes allergiques et celles qui présentent une sensibilité des voies respiratoires.

TABLE DES MATIÈRES

Consignes de sécurité	35	Nettoyage & entretien	43
Contenu de la livraison	37	Accessoires	46
Symboles	37	Protection des données	46
Utilisation conforme	37	Recyclage & élimination	46
Aperçu	38	Caractéristiques techniques	47
Mise en service	38	Garantie	48
Fonctions, réglages & affichages	40	Équipe de service Venta	48
Configuration WiFi	42	Que faire, si...?	48
Appli Venta	43		

! CONSIGNES DE SÉCURITÉ

- Cet appareil n'est pas destiné à être utilisé par des enfants âgés de 8 ans et plus et par des personnes dont les capacités physiques, sensorielles ou mentales sont diminuées ou ne disposant pas de l'expérience et de la connaissance nécessaires, à moins qu'ils ne soient supervisés ou que des instructions pour une utilisation sûre de l'appareil ne leur aient été fournies et qu'ils n'aient compris les dangers existants.
- Lire ce mode d'emploi intégralement avant la mise en service et le conserver en lieu sûr pour toute consultation ultérieure.
- Cet appareil n'est pas un jouet pour enfants.
- Le nettoyage et l'entretien réalisé par les utilisateurs ne doivent pas être effectués par des enfants âgés de moins de 8 ans ou bien en l'absence de supervision.
- Tenir l'appareil et son câble de raccordement hors de portée des enfants âgés de moins de 8 ans.
- Une utilisation non conforme est susceptible d'endommager l'appareil et de provoquer des blessures corporelles.
- Raccorder l'appareil uniquement à des prises de courant appropriées – tension du réseau conformément aux indications sur la plaque signalétique de l'appareil.
- Cet appareil ne doit être utilisé qu'avec le câble de raccordement suivant : prise avec le cordon d'alimentation en trèfle CEI 320 C5.
- Ne jamais utiliser l'appareil si le câble de raccordement est endommagé.
- Avant toute intervention de nettoyage ou de maintenance ainsi que pour déplacer ou transporter l'appareil, débrancher la fiche de la prise.
- Ne jamais utiliser l'appareil si ce dernier a chuté ou s'il a été endommagé de toute autre façon.
- Les réparations d'appareils électriques doivent être effectuées uniquement par des spécialistes. Toute réparation non conforme peut entraîner des risques considérables pour l'utilisateur.
- Ne s'asseoir en aucun cas sur l'appareil et ne poser aucun objet dessus.
- Ne pas insérer de corps étranger dans l'appareil.
- Ne jamais immerger l'appareil dans l'eau ou dans tout autre liquide.
- Ne jamais remplir trop l'appareil.
- Ne jamais transporter ou basculer l'appareil avec la cuve remplie.
- Ne jamais retirer la fiche de la prise en tirant sur le câble de raccordement ou avec des mains humides.
- L'appareil doit être mis en marche uniquement s'il est entièrement assemblé.
- Poser l'appareil uniquement sur une surface plane et sèche.
- Installer l'appareil de sorte à ce que personne ne puisse trébucher sur le câble de raccordement ou sur l'appareil ou le renverser.
- Respecter les distances minimales suivantes par rapport aux objets et aux murs :
 - devant et en haut : 50 cm

- sur la gauche et la droite : 20 cm
- derrière : 5 cm
- Altitude maximale d'installation : 2000 mètres
- Ne jamais recouvrir ou bloquer les fentes d'aération afin d'empêcher toute surchauffe ou tout endommagement de l'appareil.
- Une humidité de l'air ambiant relative, durable, supérieure à 60 %, notamment en hiver, peut entraîner la formation d'organismes biologiques.
- Une fuite directe d'eau de l'appareil, sous la forme de gouttes, de vapeur, de brouillard ou de dépôts de calcaire n'est pas possible, lors d'une utilisation conforme, en raison de sa construction et de la technologie de l'évaporation à froid.
- Ne regardez pas directement dans la lumière UVC.
- Avertissement : le rayonnement UV est dangereux pour les yeux et la peau. Ne faites pas fonctionner la lampe UVC en dehors de l'appareil.
- Évitez toute manipulation sur l'unité UVC.
- L'utilisation involontaire de l'appareil ou l'endommagement du boîtier peut entraîner une fuite de rayonnements UVC dangereux.
- Les rayonnements UVC, même à faible dose, peuvent causer des dommages aux yeux et à la peau.
- Ne mettez jamais l'appareil en marche si les tubes UVC sont endommagés.
- L'appareil ne doit être utilisé qu'avec les accessoires Venta d'origine prévus à cet effet. Des huiles parfumées ou d'autres additifs ne doivent pas être utilisés. Venta-Luftwäscher GmbH décline toute responsabilité pour les dommages dus aux huiles parfumées ou aux additifs tiers.
- Dans la mesure où l'appareil est éteint, non utilisé pendant quelques jours ou stocké pendant une période prolongée, le bac à eau doit être vidé dans son intégralité, nettoyé de ses résidus de salissures et séché afin d'empêcher la formation d'odeurs ou le développement d'organismes biologiques dans de l'eau immobile ou de l'eau résiduelle.
- Débrancher la fiche de la prise lorsque vous n'utilisez pas l'appareil.
- Ne permettez pas que la zone située autour de l'humidificateur d'air soit humide ou mouillée. En cas d'apparition d'humidité, baissez la puissance de l'humidificateur d'air. S'il n'est pas possible de baisser la puissance de sortie de l'humidificateur d'air, utilisez-le par intermittence. Veillez à ce que les matériaux absorbants, comme par ex. les tapis, rideaux ou nappes, ne prennent pas l'humidité
- Risque de brûlure par acide, risque d'ingestion. Tenir hors de portée des enfants les nouvelles piles ainsi que celles qui sont usagées. Ce produit contient des piles bouton. Si les piles bouton sont avalées, cela peut provoquer de graves brûlures internes par acide et entraîner la mort dans un délai de deux heures. Le compartiment à piles doit donc être toujours fermé de manière sûre. Si le compartiment à piles ne se ferme pas de manière sûre, n'utilisez plus le produit, retirez les piles et les tenir hors de portée des enfants. Si vous suspectez que des piles ont été avalées ou sont parvenues dans le corps, consultez immédiatement un médecin.

CONTENU DE LA LIVRAISON

- 1 x purificateur Venta Hybrid AH902, haut de gamme avec humidification de l'air
- 1 x filtre HEPA (intégré dans l'appareil)
- 1 x filtre à grosses particules (prémonté)
- 1 x pile de disques VentWave™ avec disque hygiénique (prémontée)
- 1 x lampe UV-C (prémontée)
- 1 x télécommande
- 1 x mode d'emploi

Si des pièces sont manquantes ou endommagées, veuillez vous adresser à

DE service@venta-air.com

CH service-ch@venta-air.com

AT office@venta.at

SYMBOLES

 Consignes de sécurité : lire attentivement et suivre les instructions pour éviter les blessures corporelles et les dommages matériels.

 Renseignements complémentaires

 Conseils utiles

UTILISATION CONFORME

Le Venta Hybrid est un appareil ménager destiné à humidifier et purifier l'air des pièces de la maison, des bureaux et de locaux. L'appareil ne convient pas pour une utilisation en extérieur. Toute autre utilisation ou toute modification de l'appareil est considérée comme utilisation non conforme. Le fabricant décline toute responsabilité en cas de dommages ou de blessures résultant d'une utilisation non conforme.

Un emploi **non** conforme peut entraîner un risque pour la santé et la vie. Ceci inclut l'utilisation dans les conditions suivantes :

- dans des pièces à atmosphères explosives et/ou agressives.
- dans des pièces à concentration en solvant élevée.
- à proximité de piscines ou de terrains humides.

APERÇU

- 1 Écran
- 2 Bouton ON/OFF
- 3 Compartiment d'évaporateur
- 4 Réservoir d'eau
- 5 Pile de disques VentWave™
- 6 Bac à eau
- 7 Compartiment à filtres
- 8 Lampe UV-C (prémontée)
- 9 Filtre à grosses particules
- 10 Filtre HEPA
- 11 Range-cordon
- 12 Disque hygiénique (prémonté)
- 13 Télécommande
- 14 Roulettes de transport

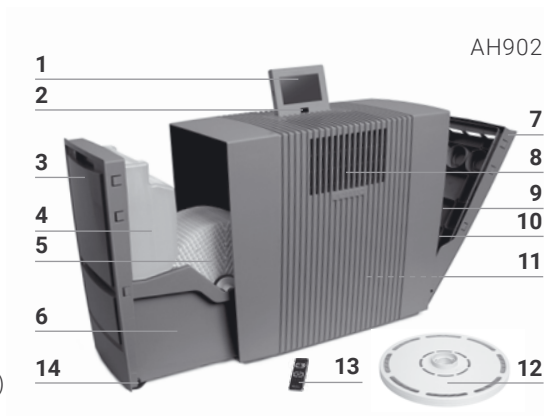

MISE EN SERVICE

! **Attention !** Pour toutes les mesures, s'assurer que l'appareil est éteint et la fiche d'alimentation débranchée de la prise !

- 1 Déballez l'appareil, l'installez et le bougez jusqu'au lieu souhaité d'installation à l'aide des roulettes de transport **14**. Pour ce faire, soulevez légèrement l'appareil sur le côté droit. Retirez la protection pour pile et le film de protection de la télécommande **13**.
- 2 Ouvrir le compartiment à filtres **7** et retirer le filtre à grosses particules **9**.
- 3 Retirer le filtre HEPA **10** et l'ouvrir de manière appropriée.
- 4 Insérer à nouveau le filtre HEPA **10** ouvert ainsi que le filtre à grosses particules **9** et fermer le compartiment à filtres **7**.
- 5 Ouvrir le compartiment d'évaporateur **3** et retirer le réservoir d'eau **4**.
- 6 Ouvrir le réservoir d'eau **4** et remplir d'eau froide jusqu'au repère MAX.
- 7 Fermer bien le réservoir d'eau **4** et l'insérer dans le bac à eau **6** et fermer le compartiment d'évaporateur **3**.
- 8 Mettre l'écran **1** à la position souhaitée (3 positions possibles).
- 9 Mettre le câble d'alimentation à la longueur souhaitée en l'enroulant ou le déroulant dans le range-cordon **11**. Brancher la fiche secteur au réseau électrique et allumer l'appareil à l'aide du bouton ON/OFF **2** ou de la télécommande **13**.

i Il peut se passer jusqu'à 60 s pour que l'appareil démarre et que l'affichage rouge ✕ disparaisse de l'écran. Un bruit est perceptible (gargouillis), il ne constitue pas un défaut de qualité.

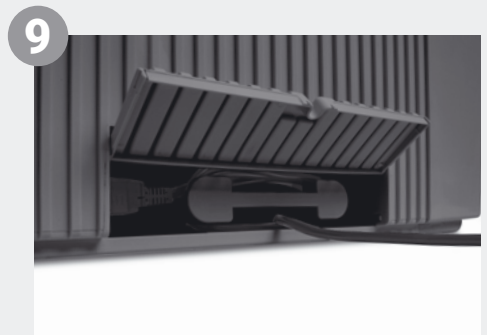
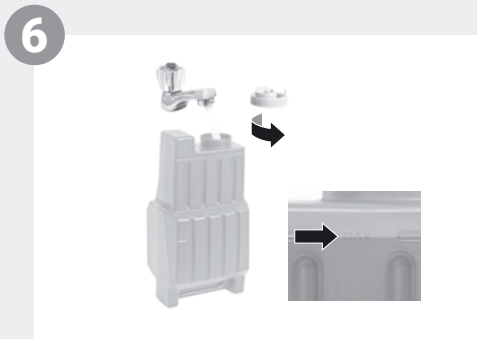
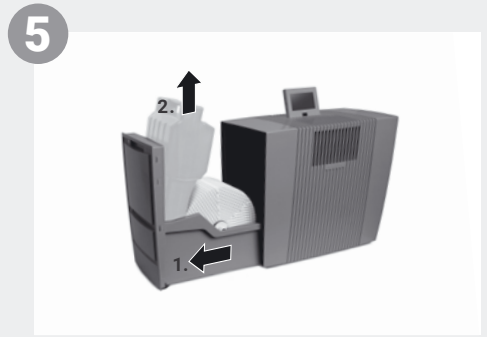

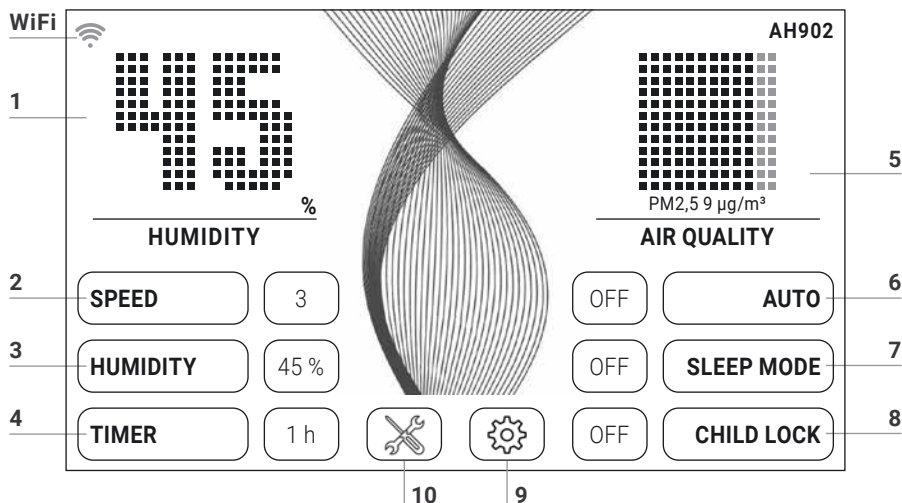

FONCTIONS, RÉGLAGES & AFFICHAGES





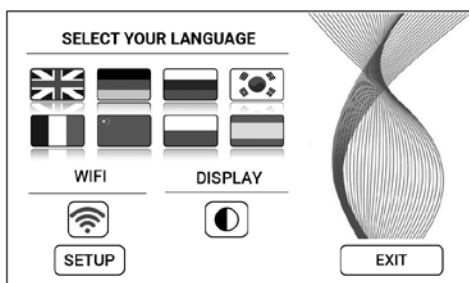

Il est possible de choisir ou de modifier le réglage souhaité en appuyant brièvement sur la fonction en question.

Fonction	Réglages																					
1 Humidité de l'air/ température	Affichage de la température ou de l'humidité de l'air . Appuyer pendant 3 s pour passer de °C à °F.																					
2 Vitesse	Niveau de ventilation 1 (faible) – 5 (fort).																					
3 Humidité de l'air	OFF Pas d'humidification de l'air. 30 – 70 % (par paliers de 5 %) Une fois l'humidité de l'air réglée atteinte, la pile de disques ne tourne pas.																					
4 Arrêt différé	OFF / 1 / 3 / 5 / 7 / 9 h (heures) Une fois les heures réglées écoulées, l'appareil s'éteint automatiquement.																					
5 Qualité de l'air (EPA)	PM2,5 <table border="1"> <thead> <tr> <th>µg/m³</th> <th>IQA de l'EPA des États-Unis</th> <th></th> </tr> </thead> <tbody> <tr> <td>0–12</td> <td>0–50</td> <td>Bien</td> </tr> <tr> <td>13–35</td> <td>51–100</td> <td>Modéré</td> </tr> <tr> <td>36–55</td> <td>101–150</td> <td>Malsain pour les personnes sensibles</td> </tr> <tr> <td>56–150</td> <td>151–200</td> <td>Malsain</td> </tr> <tr> <td>151–250</td> <td>201–300</td> <td>Très malsain</td> </tr> <tr> <td>251–500</td> <td>301–500</td> <td>Dangereux</td> </tr> </tbody> </table>	µg/m ³	IQA de l'EPA des États-Unis		0–12	0–50	Bien	13–35	51–100	Modéré	36–55	101–150	Malsain pour les personnes sensibles	56–150	151–200	Malsain	151–250	201–300	Très malsain	251–500	301–500	Dangereux
µg/m ³	IQA de l'EPA des États-Unis																					
0–12	0–50	Bien																				
13–35	51–100	Modéré																				
36–55	101–150	Malsain pour les personnes sensibles																				
56–150	151–200	Malsain																				
151–250	201–300	Très malsain																				
251–500	301–500	Dangereux																				
	VERT JAUNE ORANGE ROUGE VIOLET MARRON																					

- 6** Auto **OFF** L'appareil fonctionne avec un niveau de ventilation de 1 à 5.
ON Selon la qualité de l'air et l'humidité de l'air dans la pièce, l'appareil règle automatiquement les niveaux de ventilation.
- 7** Mode nuit **OFF / ON**
L'appareil baisse le niveau de ventilation à 1 et fait varier la luminosité de l'écran. Une modification manuelle de l'intensité de l'écoulement d'air est possible à tout moment. La qualité de l'air n'est pas affichée.
- 8** Sécurité enfants **OFF / ON**
Appuyer pendant 3 s pour activer/désactiver le verrouillage des touches.
- 9**  Ouvrir **le menu de réglages** en appuyant brièvement sur la touche .



- Langue **Sélection de la langue** en appuyant brièvement sur le drapeau du pays en question.
- Écran Sélectionner le blanc ou le noir comme **couleur d'arrière-plan de l'écran** en appuyant brièvement sur la touche .
- WIFI Affichage de **la connexion WiFi**.
(Dés)activer le WiFi en appuyant brièvement sur la touche 
Gris : WiFi désactivé.
Bleu : connexion WiFi établie au serveur Venta se trouvant sur le Web (full access).
Vert : la connexion WiFi au réseau local est établie (local access).
Rouge : aucune connexion WiFi.
- SETUP **Configurer le WiFi**. Vous trouverez une description précise dans les paragraphes « Configuration WiFi » et « Appli Venta ».

- 10**  Affichage d'**un message d'avertissement et des informations de maintenance** en appuyant brièvement sur la touche .
- Blanc** : aucun message d'avertissement.
Rouge : tenir compte du message d'avertissement.
Vous trouverez une description précise dans le paragraphe « Nettoyage & entretien ».

CONFIGURATION WIFI

Pour parvenir à la configuration WiFi, veuillez d'abord appuyer sur la touche **9**  et ensuite appuyer brièvement sur la touche SETUP.

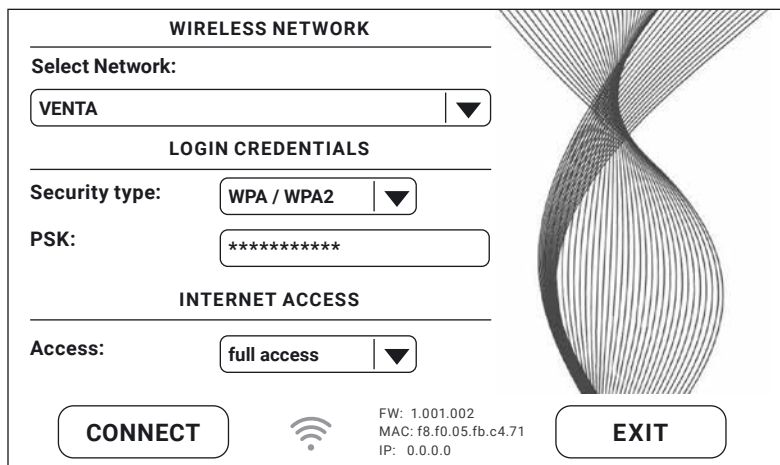

WIRELESS NETWORK

Select Network:

VENTA ▼

LOGIN CREDENTIALS

Security type: WPA / WPA2 ▼

PSK: *****

INTERNET ACCESS

Access: full access ▼

CONNECT  FW: 1.001.002
MAC: f8.f0.05.fb.c4.71
IP: 0.0.0.0 **EXIT**

À « Select network », sélectionner votre réseau dans la liste déroulante. Le « Security Type » est paramétré automatiquement dès que le réseau a été sélectionné. Dans le champ « PSK » (mode de saisie ASCII), veuillez saisir le mot de passe WLAN/la clé WLAN et confirmer avec la touche ENTER. Si votre mot de passe contient des caractères spéciaux ou des voyelles infléchies qui ne se trouvent pas sur le clavier, vous pouvez générer l'ensemble de votre mot de passe en code HEX sur le site Web : www.venta-air.com. Dans le champ « PSK » (mode de saisie HEX), veuillez saisir désormais votre code HEX généré et confirmer avec la touche ENTER. Sous « Access », veuillez sélectionner l'autorisation d'accès à Internet que vous souhaitez.

full access : accès à toutes utilisations de confort de l'appli.

local access : accès local à l'utilisation de l'appli.

Confirmer avec la touche CONNECT pour établir la connexion WiFi.

Affichage WiFi vert : la connexion WiFi est établie (local access).

Affichage WiFi bleu : la connexion WiFi est établie (full access).

Affichage WiFi rouge : aucune connexion WiFi. Vérifier votre réseau et votre mot de passe WLAN.

Affichage WiFi gris : le WiFi est désactivé.

 Si, pendant la configuration du WiFi, des problèmes apparaissent, alors lisez le paragraphe « Que faire s'il n'est pas possible d'établir une connexion WiFi ? »

En confirmant avec la touche EXIT, vous retournez au menu précédent.

APPLI VENTA



Les fonctions de l'appareil peuvent être élargies et contrôlées à l'aide de l'appli Venta. L'appli Venta est disponible pour les smartphones et les tablettes. Veuillez télécharger l'appli Venta sous : www.venta-air.com ou utiliser le code QR.





Veuillez vous connecter dans le menu  resp. vous enregistrer dès que l'appli Venta est téléchargée et ouverte.

 C'est seulement lorsque l'enregistrement est terminé que vous pouvez commander et contrôler votre appareil Venta, même lorsque vous n'êtes pas chez vous, où que vous vous trouviez.

La fonction de recherche  trouve automatiquement tous les appareils Venta locaux. Maintenant, veuillez sélectionner votre appareil.

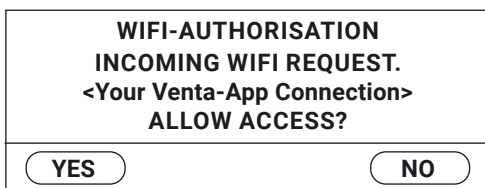
Lorsque l'appli se connecte à l'appareil, un signal sonore retentit sur l'appareil. Maintenant, veuillez confirmer sur l'appareil que la connexion à votre smartphone/tablette est établie.



 Si la connexion WiFi est désactivée, l'appareil ne se connecte pas à l'appli Venta.

NETTOYAGE & ENTRETIEN

En appuyant brièvement sur la touche **10**  de l'écran, des informations relatives à la maintenance s'affichent. Un allumage rouge signale que ces mesures d'entretien doivent être réalisées.

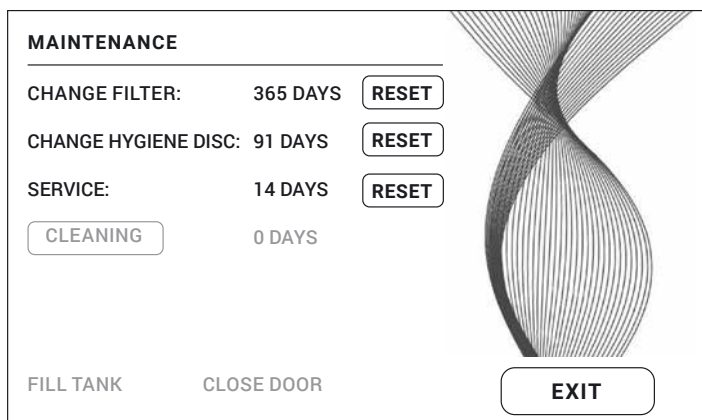

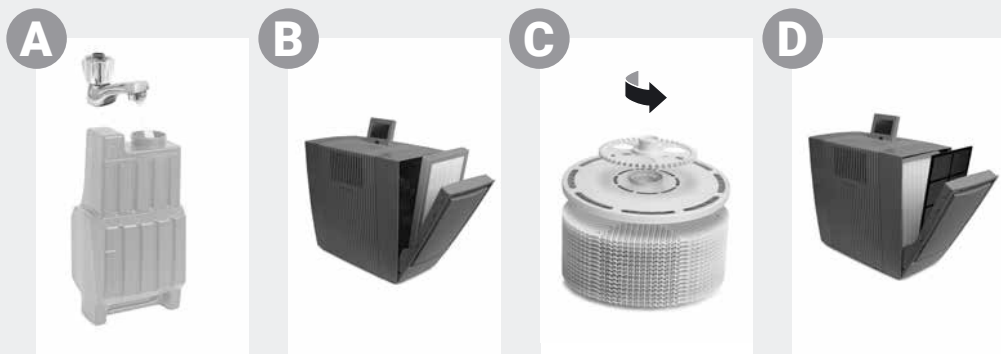

Remarque / Mesures Intervalle

- A FILL TANK** Réservoir d'eau vide, remplir avec de l'eau fraîche.
Jaune : une humidification de l'air est en cours.
Rouge : aucune humidification de l'air n'est en cours.
-
- CLEANING** Pour le processus de nettoyage, vous avez besoin d'une bouteille (250 ml) de nettoyant Venta. Veuillez enclencher le programme de nettoyage en appuyant brièvement sur la touche CLEANING puis suivez les instructions se trouvant sur l'écran. Durée env. 4 h.
- i** Après six mois (pour un fonctionnement en continu 24 heures sur 24), la touche de maintenance ✕ s'allume en rouge et signale que cette mesure doit être réalisée.

! **Attention !** Pour les mesures suivantes, s'assurer que l'appareil est éteint et la fiche retirée de la prise !



- B CHANGE FILTER** Lors du remplacement du filtre HEPA, protégez-vous avec un équipement de protection adapté (par ex. masque et gants de protection). Mettez le filtre HEPA usagé dans un sac et éliminez-le dans les ordures ménagères.
- Ouvrir le compartiment à filtres, retirer le filtre à grosses particules. Retirer le filtre HEPA et le remplacer. Remonter l'appareil et le mettre en service. Sur l'écran, appuyer sur la touche ✕ pour parvenir au menu de maintenance. Ensuite, à CHANGE FILTER, appuyer sur la touche RESET et la maintenir appuyée pendant 3 s jusqu'à ce que la durée de validité soit réinitialisée.
- i** Après un an, la touche de maintenance ✕ s'allume en rouge et signale que cette mesure doit être réalisée. La durée de vie d'un filtre s'élève à env. 1 an (pour un fonctionnement en continu 24 heures sur 24). La durée d'utilisation du filtre dépend du nombre d'heures de service et de la qualité de l'air dans la pièce.

Remarque / Intervalle

Mesures

C CHANGE HYGIENE DISC

Ouvrir le compartiment d'évaporateur. Retirer la pile de disques VentWave™ et déverrouiller la roue d'entraînement. Retirer le disque hygiénique et remplacer-le. Remonter l'appareil et le mettre en service. Sur l'écran, appuyer sur la touche  pour parvenir au menu de maintenance. Ensuite, à CHANGE HYGIENE DISC, appuyer sur la touche RESET et la maintenir appuyée pendant 3 s jusqu'à ce que la durée de validité soit réinitialisée.



 Après 3 mois, la touche de maintenance  s'allume en rouge et signale que cette mesure doit être réalisée.

La durée de vie d'un disque hygiénique est d'env. 3 mois (pour un fonctionnement en continu 24 h sur 24) et est fonction de la dureté de l'eau, de la qualité de l'eau, de la performance d'évaporation quotidienne et du nombre d'heures de service.

 Dans le cadre du programme de recyclage Venta ReNew, il est possible de renvoyer le disque hygiénique (voir RECYCLAGE & ÉLIMINATION).

SERVICE

Vider le réservoir d'eau et le bac à eau de l'eau résiduelle. Nettoyer le bac à eau, la pile de disques VentWave™ et le réservoir d'eau à l'eau courante. Remplir le réservoir d'eau avec de l'eau fraîche jusqu'au repère MAX. Remonter l'appareil et le mettre en service. Sur l'écran, appuyer sur la touche  pour parvenir au menu de maintenance. Ensuite, à SERVICE, appuyer sur la touche RESET et la maintenir appuyée pendant 3 s jusqu'à ce que la durée de validité soit réinitialisée.

 Après 2 semaines, la touche de maintenance  s'allume en rouge et signale que cette mesure doit être réalisée.

D Recommandation tous les 1 à 2 mois ou bien selon les besoins

Ouvrir le compartiment à filtres, retirer le filtre à grosses particules et aspirer ou rincer. **Prière de noter** : le filtre à grosses particules doit être entièrement sec avant le montage. Remonter l'appareil.

Recommandation tous les 3 ans

Pour garantir la performance complète de la lampe UV-C, cette dernière doit être remplacée tous les 3 ans. **Remarque** : la lampe UV- C est active pendant 4 h chaque jour, resp. 1 h en mode Timer.

Les mesures d'entretien CHANGE FILTER, CHANGE HYGIENE DISC, SERVICE et CLEANING peuvent être toujours réalisées en cas de besoin. Ensuite, dans le menu de maintenance  appuyer simplement sur la touche RESET et la maintenir appuyée pendant 3 s jusqu'à ce que la durée de validité soit réinitialisée. Désormais, les prochaines mentions pour les mesures réalisées s'affichent à nouveau par intervalles.

Tous les résidus présents dans le bac à eau et sur la pile de disques VentWave™ (dépôts ou décolorations blancs, verts-jaunes ou bruns) n'altèrent PAS le fonctionnement de l'appareil.

ACCESSOIRES

Les accessoires peuvent être commandés par téléphone ou sur www.venta-air.com.

PROTECTION DES DONNÉES

La société Venta-Luftwäscher GmbH traite vos données en toute confidentialité. Vous trouverez d'autres informations sur le sujet de la protection des données dans nos directives relatives à la protection des données sous www.venta-air.com

RECYCLAGE & ÉLIMINATION



Le symbole de « **poubelle barrée** » requiert l'élimination séparée des déchets d'équipements électriques et électroniques (DEEE) ainsi que des piles usagées. De tels appareils peuvent contenir des substances dangereuses et polluantes. Ces produits doivent être rapportés dans un centre de collecte approprié pour le recyclage des appareils électriques et électroniques et ne doivent **pas** être éliminés avec les ordures ménagères non triées. Les piles usagées ne doivent pas être éliminées dans les ordures ménagères. Remettez ces dernières aux points de collecte correspondants ou dans un commerce. Vous contribuez ainsi à la protection des ressources et de l'environnement. Pour toute information complémentaire, veuillez vous adresser aux autorités locales.

Les enfants ne doivent en aucun cas jouer avec des sacs en plastique et matériels d'emballage du fait du risque de blessures et d'asphyxie. Stocker ce type de matériel de manière sûre ou l'éliminer de manière écologique. Veuillez mettre le filtre HEPA usagé dans un sac et éliminez-le dans les ordures ménagères.

Programme de recyclage Venta GRATUIT du disque hygiénique pour protéger l'environnement

Dans le cadre du programme de recyclage Venta ReNew, le disque hygiénique d'origine Venta peut être entièrement recyclé. En renvoyant le disque hygiénique Venta usagé, vous pouvez contribuer à préserver les ressources de notre planète et vous recevrez, en outre, votre bonus écologique personnel Venta ReNew que vous pourrez utiliser lors de votre prochaine commande de disque hygiénique Venta auprès de Venta-Luftwäscher GmbH. Vous obtiendrez de plus amples informations auprès de notre équipe de service Venta.

REMARQUE : le programme de recyclage Venta ReNew est limité à la vente et l'envoi en Allemagne. Nos sociétés Venta situées dans d'autres pays vous donneront volon-

tiers des informations sur vos programmes locaux/nationaux spécifiques. Si aucun programme de recyclage ReNew n'est proposé dans votre pays, le disque hygiénique peut être simplement éliminé avec les ordures ménagères.

CARACTÉRISTIQUES TECHNIQUES

Modèle	AH902
Couleurs	Gris
Pour des pièces*	≤ 70 m ²
Écran tactile interactif	De série
Contrôle par appli	WiFi de série
Capteurs de mesure	Qualité de l'air + humidité de l'air + température
Produit d'hygiène de l'eau	De série
Système d'hygiène UV-C	De série
Filtre à grosses particules	De série, simple
Filtre HEPA	De série, simple
Niveaux de puissance	5 + Automatique
Niveau sonore (niveau 1-5)	17/ 26/ 37/ 43/ 47 dB(A)
Consommation d'énergie (niveau 1-5)	env. 7/ 8/ 14/ 20/ 32 W, 42 W au maximum
Tension du réseau	220-240V 50/ 60Hz
Quantité de remplissage	Totale 12 l / réservoir d'eau 8 l + bac à eau 4 l
Dimensions (L x B x H)	61 x 30 x 52 cm
Poids	env. 13 kg
Gamme de fréquence WLAN	2,4 GHz
Puissance de transmission WLAN	19 dBm maximum

* pour une hauteur de pièce de max. 2,5 m

Pour des pièces en fonction de la contamination de l'air ambiant :

- Contamination de l'air ambiant faible : pour des pièces jusqu'à env. 75 m² (> IQA 0 - 100)
- Contamination de l'air ambiant modérée : pour des pièces jusqu'à env. 50 m² (> IQA 101 - 200)
- Contamination de l'air ambiant élevée : pour des pièces jusqu'à env. 25 m² (> IQA 201 - 500)

Sous réserve de modifications et d'erreurs

GARANTIE

En raison de la grande qualité du produit, Venta-Luftwäscher GmbH garantit pour une période de deux ans à compter de la date d'achat que ce produit est exempt de défauts s'il est utilisé correctement. Dans le cas improbable où un défaut de matériau ou de fabrication se produirait, veuillez contacter l'équipe de service VENTA ou votre revendeur. En outre, les conditions générales de garantie de Venta s'appliquent : www.venta-air.com/fr_ch/Service/Garantie/

ÉQUIPE DE SERVICE VENTA

Vous avez besoin d'informations complémentaires sur l'appareil Venta, souhaitez des conseils ou commander des accessoires ? Pas de problème : l'équipe de service VENTA est à votre écoute ! Appelez directement ou consultez le site Web de Venta : www.venta-air.com.

FR +49 751 5008 88

NL +31 4 18 54 13 43

QUE FAIRE, SI...?

! **Attention !** Avant de réaliser l'une des mesures suivantes, s'assurer que l'appareil est éteint et la fiche retirée de la prise !

... l'appareil ne s'allume pas ?

Veuillez vérifier que la fiche secteur est branchée dans le réseau électrique.

... l'appareil ne s'allume pas bien que la fiche soit branchée au réseau électrique ?

i Mesure : veuillez vérifier que les prises mâle et femelle du câble de raccordement sont correctement insérées dans l'appareil. Remettre ensuite l'appareil en service.



... il est impossible d'établir une connexion WiFi ?

Veuillez vérifier que

- Vous utilisez un réseau 2,4-GHz ou un réseau mixte 2,4-/5-GHz puisque le module WiFi/WLAN de l'appareil ne soutient pas de réseau 5-GHz.
- Votre routeur soutient 802.11b/g/n.
- Dans votre smartphone ou bien tablette, iOS à partir de la version 11.0, resp. Android à partir de la version 8.0, est installé.



Le cas échéant, actualiser le système d'exploitation de votre smartphone ou bien tablette.

HARTELIJK DANK!

Wij zijn ervan overtuigd dat de Venta Hybrid premium-luchtreiniger met luchtbevochtiging uw verwachtingen zal overtreffen en wij wensen u er veel plezier mee.

Registreer uw Venta-apparaat:

www.venta-air.com/nl_nl/Service/Productregistratie/



Lees deze gebruiksaanwijzing helemaal door, bewaar deze om op een later tijdstip opnieuw te kunnen gebruiken en neem de veiligheidsinstructies in acht.

De actueelste versie van de gebruiksaanwijzing vindt u op onze website:

www.venta-air.com

GEACHTE KLANT,

De krachtige Hybrid AH902 ondersteunt een efficiëntere luchtbevochtiging met gepatenteerde luchtbevochtigings- en hygiënetechnologie. De geïntegreerde uv C-lamp verhindert de vorming en vermeerdering van virussen en bacteriën.

Bovendien filtert het apparaat met een filter voor grof stof en een HEPA-filter virusen, deeltjes en fijn stof uit de lucht in een ruimte. Het zorgt in woonruimtes voor natuurlijke feelgoodzones, met name voor mensen met een allergie en personen met gevoelige luchtwegen.

INHOUD

Veiligheidsinstructies	50	Venta-app	59
Inhoud van de doos	52	Reiniging en onderhoud	59
Symbolen	52	Toebehoren	62
Gebruik volgens de voorschriften	52	Privacybescherming	62
Technische gegevens	53	Recycling en afvoer	62
Overzicht	54	Garantie	63
Ingebruikname	54	Venta-serviceteam	63
Functies, instellingen en weergaves	56	Wat is er aan de hand wanneer ...?	63
Wifi-configuratie	58		

! VEILIGHEIDSINSTRUCTIES

- Dit apparaat is geschikt voor gebruik door kinderen vanaf 8 jaar en personen met beperkte lichamelijke, sensorische of mentale capaciteiten of met een gebrekkige ervaring en kennis, wanneer zij onder toezicht staan of met betrekking tot een veilig gebruik van het apparaat werden geïnstrueerd en de bestaande gevaren hebben begrepen.
- Lees de gebruiksaanwijzing vóór ingebruikname volledig door en bewaar deze zorgvuldig om later opnieuw te kunnen raadplegen.
- Het apparaat is geen speelgoed voor kinderen.
- Reiniging en onderhoud door de gebruiker mogen niet worden uitgevoerd door kinderen jonger dan 8 jaar of zonder toezicht.
- Houd het apparaat en het aansluitsnoer uit de buurt van kinderen jonger dan 8 jaar.
- Ondeskundig gebruik kan het apparaat beschadigen en verwondingen veroorzaken.
- Sluit het apparaat alleen aan op geschikte stopcontacten – netspanning volgens de gegevens op het typeplaatje van het apparaat.
- Dit apparaat mag alleen worden gebruikt met het volgende aansluitsnoer: IEC-stekker met Mickey Mouse-koppeling IEC 320 C5.
- Neem het apparaat nooit in gebruik wanneer het aansluitsnoer beschadigd is.
- Trek de stekker uit het stopcontact alvorens reinigings- of onderhoudswerkzaamheden uit te voeren en ook wanneer het apparaat wordt verplaatst of getransporteerd.
- Neem het apparaat nooit in gebruik wanneer dit is gevallen of op een andere manier werd beschadigd.
- Reparaties aan elektrische apparaten mogen alleen worden uitgevoerd door erkende elektriciens. Door onvakkundig uitgevoerde reparaties kunnen aanzienlijke gevaren voor de gebruiker ontstaan.
- Ga in geen geval op het apparaat zitten en leg er geen voorwerpen op.
- Steek geen vreemde voorwerpen in het apparaat.
- Dompel het apparaat nooit in water of andere vloeistoffen.
- Vul het apparaat nooit te vol.
- Transporteer of kantel het apparaat nooit, wanneer het reservoir vol is.
- Trek de stekker nooit aan het aansluitsnoer en ook niet met natte handen uit het stopcontact.
- Het apparaat mag alleen in compleet gemonteerde toestand in gebruik worden genomen.
- Plaats het apparaat alleen op een vlakke, droge ondergrond.
- Zet het apparaat zodanig neer, dat het niet kan worden omgestoten en dat er niemand over het apparaat of over het aansluitsnoer kan struikelen.
- Neem de volgende minimumafstanden tot voorwerpen en wanden in acht:
 - aan de voor- en bovenkant: 50 cm
 - links en rechts: 20 cm
 - aan de achterkant: 5 cm

- Maximale plaatsingshoogte: 2000 meter
- Dek de ventilatiesleuven nooit af en blokkeer ze ook niet, om oververhitting/beschadiging van het apparaat te voorkomen.
- Een langdurige relatieve luchtvochtigheid van de ruimte van meer dan 60 %, met name in de winter, kan de vorming van biologische organismen mogelijk maken.
- Het direct vrijkomen van water uit het apparaat in de vorm van druppels, stoom, nevel of kalkneerslag is vanwege de kwaliteit en de koudeverdamptechnologie bij juist gebruik niet mogelijk.
- Nooit direct in de UVC-lamp kijken.
- Waarschuwing: UV-straling is gevaarlijk voor de ogen en de huid. Gebruik de UVC-lamp niet buiten het apparaat.
- De UVC-lamp nooit manipuleren
- Onbedoeld gebruik van het apparaat of beschadiging van de behuizing kan leiden tot lekkage van gevaarlijke UVC-straling.
- UVC-straling, zelfs in lage doses, kan schade aan ogen en huid veroorzaken.
- Indien UVC-lamp beschadigd is, dient het apparaat niet in gebruik genomen te worden.
- Het apparaat mag alleen worden gebruikt met het daarvoor bestemde originele Venta-toebehoren. Er mogen geen geuroliën of andere toevoegingen worden gebruikt. Voor schades door geuroliën of vreemde toevoegingen is Venta-Luftwäscher GmbH niet aansprakelijk.
- Wanneer het apparaat meerdere dagen niet wordt gebruikt, wordt uitgeschakeld of gedurende een langere periode wordt opgeborgen, moet de waterbak volledig worden geleegd, moeten vuilresten worden verwijderd en moet de waterbak worden drooggemaakt, om geurontwikkeling of de ontwikkeling van biologische organismen in stilstaand water of waterresten te voorkomen.
- Trek de stekker uit het stopcontact, wanneer u het apparaat niet gebruikt.
- Zorg ervoor dat het gedeelte rond de luchtbevochtiger niet vochtig of nat wordt. Wanneer er vocht zichtbaar is, dient u het vermogen van de luchtbevochtiger te verlagen. Wanneer het uitgangsvermogen van de luchtbevochtiger niet kan worden verlaagd, dient u de luchtbevochtiger met tussenpozen te gebruiken. Let erop, dat absorberende materialen als vloerkleden, vitrage, gordijnen of tafelkleden niet vochtig worden.
- Gevaar voor inslikken en voor brandwonden door bijtende stoffen. Nieuwe en gebruikte batterijen uit de buurt van kinderen houden. Dit product bevat knoopcelbatterijen. Wanneer de knoopcelbatterij wordt ingeslikt, kan dit ernstige inwendige brandwonden door bijtende stoffen veroorzaken en binnen 2 uur leiden tot de dood. Daarom moet het batterijvak altijd goed gesloten zijn. Wanneer het batterijvak niet goed kan worden gesloten, mag het product niet meer worden gebruikt. Verwijder de batterijen en houd ze uit de buurt van kinderen. Wanneer de verdenking bestaat dat er batterijen zijn ingeslikt of in het lichaam terecht zijn gekomen, moet direct een arts worden geraadpleegd.

INHOUD VAN DE DOOS

- 1 Venta Hybrid AH902, premium-luchtreiniger met luchtbevochtiging
- 1 HEPA-filter (in het apparaat geïntegreerd)
- 1 filter voor grof stof (voorgemonteerd)
- 1 stapel VentWave™-schijven met hygiënedisk (voorgemonteerd)
- 1 uv C-lamp (voorgemonteerd)
- 1 afstandsbediening
- 1 gebruiksaanwijzing

Wanneer onderdelen ontbreken of beschadigd zijn, kunt u zich wenden tot

NL info-nl@venta-air.com

SYMBOLLEN

 Veiligheidsinstructies: Aandachtig lezen en naleven om lichamelijk letsel en materiële schade te voorkomen.

 Aanvullende informatie

 Nuttige tips

GEBRUIK VOLGENS DE VOORSCHRIFTEN

De Venta Hybrid is een huishoudapparaat om de lucht in woon-, werk- en verblijfsruimtes te reinigen en te bevochtigen. Het apparaat is niet geschikt voor gebruik buitenshuis. Elk ander gebruik of verandering van het apparaat wordt beschouwd als ongeoorloofd. De fabrikant is niet aansprakelijk voor schades of letsel als gevolg van ondeskundig gebruik.

Gebruik dat **niet** volgens de voorschriften plaatsvindt, kan de gezondheid en levens in gevaar brengen. Daartoe behoort gebruik onder de volgende omstandigheden:

- In ruimtes met een explosiegevaarlijke en/of agressieve atmosfeer
- In ruimtes met een hoge oplosmiddelconcentratie
- In de omgeving van zwembaden of natte terreinen

Model	AH902
Kleuren	Grijs
Geschiktheid voor ruimteafmetingen*	≤ 70 m ²
Interactief touchscreen	Standaard
App-besturing	Standaard wifi
Meetsensoren	Luchtkwaliteit + luchtvochtigheid + temperatuur
Waterhygiëne	Standaard
Uv C-hygiëne	Standaard
Filter voor grof stof	Standaard, enkelvoudig
HEPA-filter	Standaard, enkelvoudig
Vermogensstanden	5 + automatisch
Geluidsniveau (stand 1-5)	17/26/37/43/47 dB(A)
Stroomverbruik (stand 1-5)	Ca. 7/8/14/20/32 W, maximaal 42 W
Netspanning	220–240 V 50 / 60 Hz
Inhoud	Totaal 12 l / watertank 8 l + waterbak 4 l
Afmetingen (L × B × H)	61 x 30 x 52 cm
Gewicht	Ca. 13 kg
Wifi-frequentiebereik	2,4 GHz
Wifi-zendvermogen	Maximaal 19 dBm

* Uitgaande van een hoogte van de ruimte van 2,5 m

Geschiktheid voor de ruimte afhankelijk van de belasting van de lucht in de ruimte:

- Lichte belasting lucht in de ruimte: geschiktheid voor ruimtes tot ca. 75 m² (> AQI 0 – 100)
- Gemiddelde belasting lucht in de ruimte: geschiktheid voor ruimtes tot ca. 50 m² (> AQI 101 – 200)
- Zware belasting lucht in de ruimte: geschiktheid voor ruimtes tot ca. 25 m² (> AQI 201 – 500)

Wijzigingen en vergissingen voorbehouden

OVERZICHT

- 1 Display
- 2 In-/uitschakelknop
- 3 Verdampervak
- 4 Watertank
- 5 Stapel VentWave™-schijven
- 6 Waterbak
- 7 Filtervak
- 8 Uv C-lamp (voorgemonteerd)
- 9 Filter voor grof stof
- 10 HEPA-filter
- 11 Snoeropbergvak
- 12 Hygiënedisk (voorgemonteerd)
- 13 Afstandsbediening
- 14 Transportwieltjes

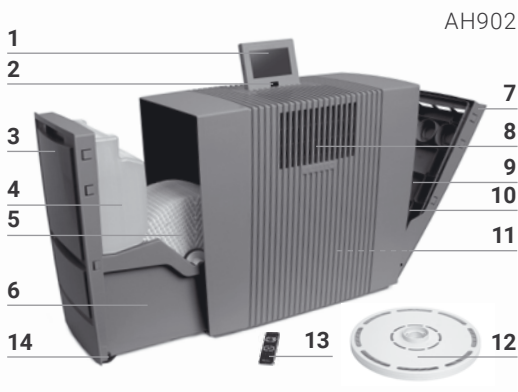

INGEBRUIKNAME

! **Let op!** Zorg ervoor dat het apparaat bij alle handelingen uitgeschakeld is en de stekker uit het stopcontact is getrokken!

- 1 Pak het apparaat uit, zet het neer en verplaats het met behulp van de transportwielletjes **14** naar de gewenste standplaats. Til het apparaat daarvoor aan de rechterkant iets op. Verwijder de batterijbeveiliging en beschermfolie op afstandsbediening **13**.
- 2 Open filtervak **7** en verwijder het filter voor grof stof **9**.
- 3 Verwijder HEPA-filter **10** en open dit op de juiste wijze.
- 4 Plaats het geopende HEPA-filter **10** en het filter voor grof stof **9** weer terug en sluit filtervak **7**.
- 5 Open verdampervak **3** en verwijder watertank **4**.
- 6 Open watertank **4** en vul met koud water tot aan de MAX-markering.
- 7 Sluit watertank **4** goed af en plaats deze in waterbak **6** en sluit verdampervak **3**.
- 8 Breng display **1** in de gewenste positie (er zijn 3 posities mogelijk).
- 9 Breng het snoer op de gewenste lengte door het op of af te wikkelen in snoeropbergvak **11**. Steek de stekker in het stopcontact en schakel het apparaat in met in-/uitschakelknop **2** of met afstandsbediening **13**.

i Het kan ca. 60 sec. duren voordat het apparaat start en de rode weergave  op het display dooft. Er klinkt een geluid (borrelen) wat niet duidt op een kwaliteitsdefect.

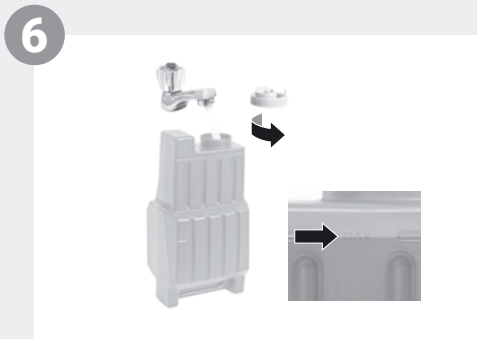
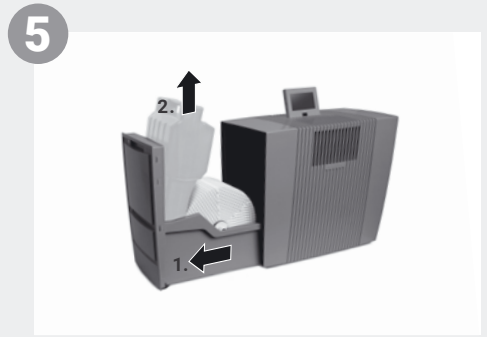
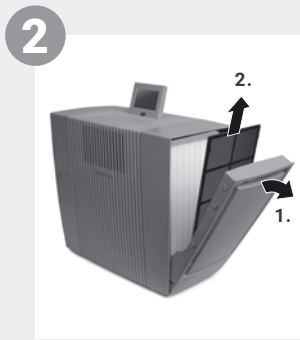

FUNCTIES, INSTELLINGEN EN WEERGAVES

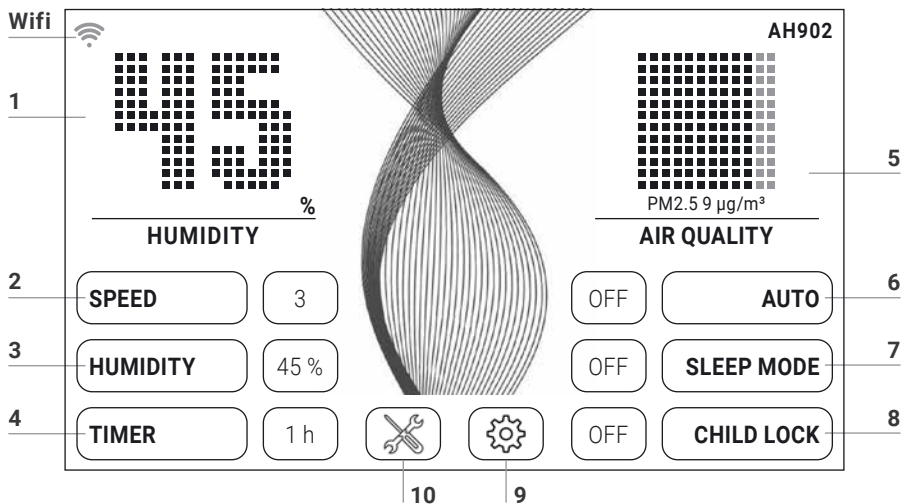



De gewenste instelling kan door het aantippen van de desbetreffende functie gekozen of gewijzigd worden.

Functie	Instelling
1 Luchtvochtigheid / temperatuur	Luchtvochtigheid of temperatuur weergeven. 3 sec. indrukken om te wisselen tussen °C en °F.
2 Snelheid	Ventilatorsnelheid 1 (zwak) – 5 (sterk).
3 Luchtvochtigheid	OFF Geen luchtbevochtiging. 30 – 70 % (in stappen van 5%) Is de ingestelde luchtvochtigheid bereikt, dan draait de stapel schijven niet.
4 Timer	OFF / 1 / 3 / 5 / 7 / 9 h (uren) Na het verstrijken van de ingestelde uren schakelt het apparaat automatisch uit.
5 Luchtkwaliteit (EPA)	PM2.5 µg/m³ AQI US 0–12 0–50 Goed GROEN 13–35 51–100 Matig GEEL 36–55 101–150 Ongezond voor gevoelige groepen personen ORANJE 56–150 151–200 Ongezond ROOD 151–250 201–300 Heel ongezond PAARS 251–500 301–500 Gevaarlijk BRUIN

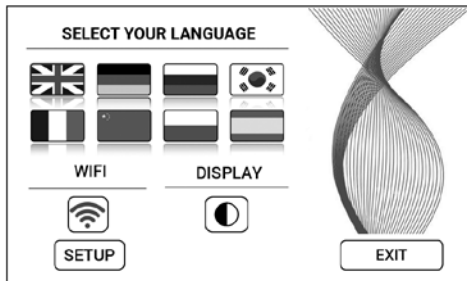
-
- 6 Auto **OFF** Apparaat draait met de ingestelde ventilatorsnelheid 1 – 5.
ON Al naargelang luchtkwaliteit en luchtvochtigheid in de ruimte regelt het apparaat de ventilatorsnelheden automatisch.
-
- 7 Nachtmodus **OFF / ON**
Apparaat verlaagt de ventilatorsnelheid naar 1 en dimt het display. De luchtstroomsterkte kan op elk moment handmatig worden gewijzigd. De luchtkwaliteit wordt niet weergegeven.
-
- 8 Kinderbeveiliging **OFF / ON**
3 sec. indrukken om de toetsblokkering te activeren/deactiveren.
-
- 9  **Instellingsmenu** openen door de toets  aan te tippen.



- Taal **Taal kiezen** door de desbetreffende vlag aan te tippen.
- Display **Achtergrondkleur display** Zwart of wit selecteren door de toets  aan te tippen.
- WIFI **Wifi-verbinding** weergeven.
Wifi (de)activeren door de toets  aan te tippen.
Grijs: Wifi gedeactiveerd.
Blauw: Wifi-verbinding met de Venta-server op internet tot stand gebracht (full access).
Groen: Wifi-verbinding met het lokale netwerk tot stand gebracht. (local access).
Rood: Geen wifi-verbinding.
- SETUP **Wifi instellen.** Een nauwkeurige beschrijving vindt u in de hoofdstukken "Wifi-configuratie" en "Venta-app".

-
- 10  **Aanwijzingsmelding en onderhoudsinformatie** weergegeven door de toets  aan te tippen.
Wit: Geen aanwijzingsmelding.
Rood: Aanwijzingsmelding in acht nemen.

Een nauwkeurige beschrijving vindt u in het hoofdstuk "Reiniging en onderhoud".

WIFI-CONFIGURATIE

Om bij de wifi-configuratie te komen, dient u eerst toets 9  en daarna de SETUP-toets aan te tippen.

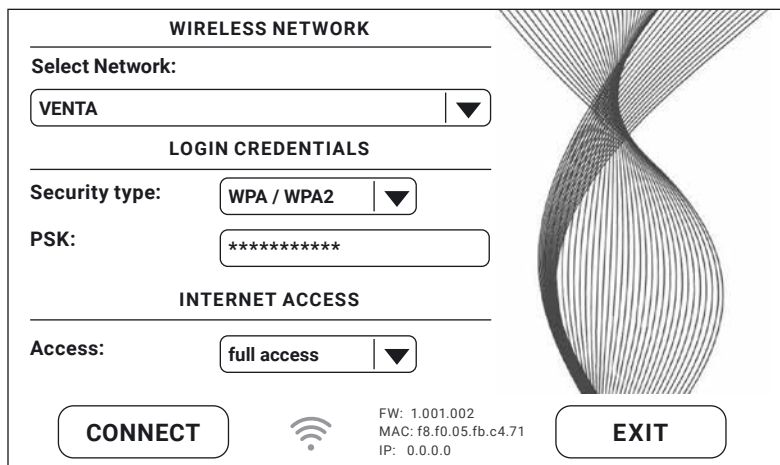

WIRELESS NETWORK

Select Network: VENTA ▼

LOGIN CREDENTIALS

Security type: WPA / WPA2 ▼

PSK: *****

INTERNET ACCESS

Access: full access ▼

CONNECT  FW: 1.001.002
MAC: f8.f0.05.fb.c4.71
IP: 0.0.0.0 EXIT

Selecteer bij "Select network" in de vervolgkeuzelijst uw netwerk. Het "Security Type" wordt automatisch ingesteld zodra het netwerk werd geselecteerd. Voer in het veld "PSK" (invoermodus ASCII) uw wifi-wachtwoord/wifi-sleutel in en bevestig de invoer met de ENTER-toets. Wanneer uw wachtwoord speciale tekens of een umlaut bevat die niet op het toetsenveld staan afgebeeld, kunt u uw gehele wachtwoord op de website www.venta-air.com omzetten in een HEX-code. Voer vervolgens in het veld "PSK" (invoermodus HEX) uw gegenereerde HEX-code in en bevestig de invoer met de ENTER-toets. Selecteer onder "Access" de door u gewenste gebruikersrechten om toegang tot internet te krijgen.

full access: toegang tot alle comfortabele gebruiksfuncties van de app.

local access: lokale toegang voor gebruikmaking van de app.

Tip op de toets CONNECT om de wifi-verbinding tot stand te brengen.

Wifi-weergave groen: Wifi-verbinding tot stand gebracht (local access).

Wifi-weergave blauw: Wifi-verbinding tot stand gebracht (full access).

Wifi-weergave rood: Geen wifi-verbinding. Controleer uw netwerk en wifi-wachtwoord.

Wifi-weergave grijs: Wifi gedeactiveerd.



Wanneer zich tijdens het instellen van de wifi problemen voordoen, dient u het gedeelte "Wat is er aan de hand, wanneer er geen wifi-verbinding tot stand kan worden gebracht" door te lezen.

Door de toets EXIT aan te tippen komt u weer in het vorige menu.

VENTA-APP



De apparaatfuncties kunnen met behulp van de Venta-app uitgebreid en gecontroleerd worden. De Venta-app is beschikbaar voor smartphones en tablets. Download de Venta-app op www.venta-air.com of gebruik de QR-code.





U kunt zich in het menu  aanmelden of u registreren zodra de Venta-app is ge-download en geopend.

 Alleen met een voltooide registratie kunt u uw Venta-apparaat ook regelen en controleren, wanneer u onderweg of waar dan ook bent.

Met behulp van de zoekfunctie  worden automatisch alle lokale Venta-apparaten gevonden. Selecteer vervolgens uw apparaat.

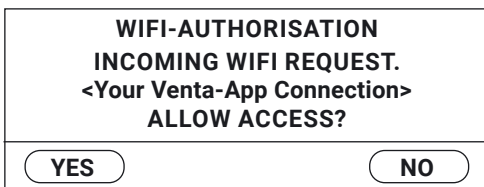
Bij het tot stand brengen van de verbinding tussen app en apparaat geeft het apparaat een geluidssignaal. Bevestig dan op het apparaat dat de verbinding met uw smartphone/tablet tot stand is gebracht.



 Wanneer de wifi-verbinding is gedeactiveerd, wordt het apparaat niet met de Venta-app verbonden.

REINIGING EN ONDERHOUD

Door toets **10**  op het display aan te tippen wordt informatie over het onderhoud weergegeven. Het rode licht geeft aan dat deze onderhoudshandelingen moeten worden uitgevoerd.

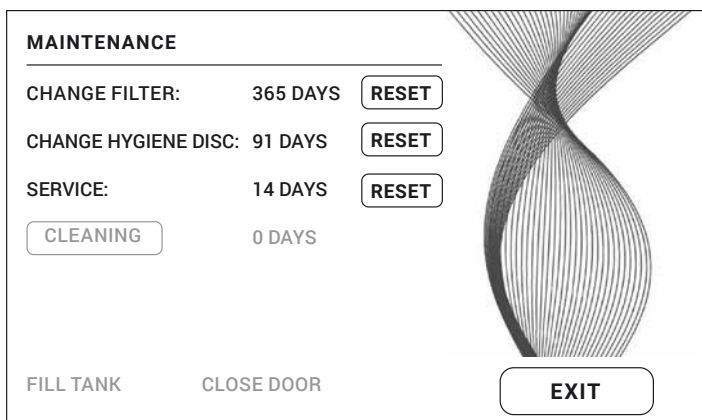

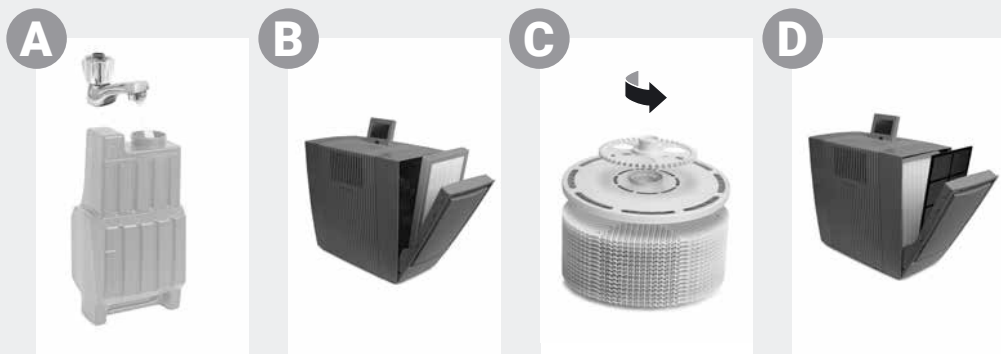

Aanwijzing / Handelingen interval

- A FILL TANK** Watertank leeg, vul met vers water.
 Geel: Er vindt nog luchtbevochtiging plaats.
 Rood: Er vindt geen luchtbevochtiging plaats.

CLEANING Voor het reinigingsproces heeft u een fles (250 ml) Venta-reiniger nodig. Voer het reinigingsprogramma uit door de toets CLEANING aan te tippen en volg daarna de aanwijzingen op het display. Duur ca. 4 uur.

i Na 6 maanden (bij 24 uur continuwerking) brandt de onderhoudstoets **X** rood en maakt u erop attent dat u deze handeling moet uitvoeren.

! **Let op!** Zorg ervoor dat het apparaat bij de volgende handelingen is uitgeschakeld en de stekker uit het stopcontact is getrokken!



- B CHANGE FILTER** Bescherm uzelf bij het vervangen van het HEPA-filter met een geschikte beschermingsuitrusting (bijv. gelaatsscherm en handschoenen). Verpak het verbruikte HEPA-filter in een zak en gooi dit weg met het huisvuil.

Oen het filtervak en verwijder het filter voor grof stof. Verwijder het HEPA-filter en vernieuw het. Monteer het apparaat weer en neem het in gebruik. Tip op het display op de toets **X** om in het onderhoudsmenu te komen. Houd uw vinger vervolgens 3 seconden op de toets RESET bij CHANGE FILTER totdat de verlooptijd werd teruggezet.

i Na een jaar brandt de onderhoudstoets **X** rood en maakt u erop attent dat u deze handeling moet uitvoeren. De levensduur van een filter bedraagt ca. 1 jaar (bij 24 uur continuwerking). De gebruiksduur van het filter hangt af van het aantal gebruiksuren en van de luchtkwaliteit in de ruimte.

Aanwijzing / Handelingen interval



C CHANGE HYGIENE DISC Open het verdampervak. Verwijder de stapel VentWave™-schijven en ontgrendel het aandrijf wiel. Verwijder de hygiënedisk en vernieuw deze. Monteer het apparaat weer en neem het in gebruik. Tip op het display op de toets  om in het onderhoudsmenu te komen. Houd uw vinger vervolgens 3 seconden op de toets RESET bij CHANGE HYGIENE DISC totdat de verlooptijd werd teruggezet.

 Na 3 maanden brandt de onderhoudstoets  rood en maakt u erop attent dat u deze handeling moet uitvoeren.

De gebruiksduur van een hygiënedisk bedraagt ca. 3 maanden (bij 24 uur continuë werking) en hangt af van de hardheid en kwaliteit van het water, de dagelijkse verdampingsnelheid en het aantal gebruiksuren.

 In het kader van het Venta ReNew-recyclingprogramma kan de hygiënedisk worden teruggestuurd (zie RECYCLING EN AFVOER).

SERVICE Giet het restwater uit de watertank en waterbak weg. Reinig de waterbak, de stapel VentWave™-schijven en de watertank onder stromend water. Vul de watertank tot aan de MAX-markering met vers water. Monteer het apparaat weer en neem het in gebruik. Tip op het display op de toets  om in het onderhoudsmenu te komen. Houd uw vinger vervolgens 3 seconden op de toets RESET bij SERVICE totdat de verlooptijd werd teruggezet.

 Na 14 dagen brandt de onderhoudstoets  rood en maakt u erop attent dat u deze handeling moet uitvoeren.

D **Advies: elke 1–2 maanden of al naargelang nodig**

Open het filtervak, verwijder het filter voor grof stof en zuig of spoel het af. **Let op:** Het filter voor grof stof moet vóór inbouw helemaal droog zijn. Monteer het apparaat weer.

Advies: elke 3 jaar

Om de volledige capaciteit van de uv C-lamp te waarborgen dient deze elke 3 jaar te worden vervangen. **Aanwijzing:** uv C-lamp is 4 uur per dag actief resp. 1 uur in de timermodus.

De onderhoudshandelingen CHANGE FILTER, CHANGE HYGIENE DISC, SERVICE en CLEANING kunnen altijd worden uitgevoerd indien nodig. Houd uw vinger vervolgens in het onderhoudsmenu  3 seconden op de desbetreffende RESET-toets totdat de verlooptijd werd teruggezet. De volgende aanwijzingen voor de uitgevoerde handelingen worden dan weer volgens schema weergegeven.

Alle resten in de waterbak en op de stapel VentWave™-schijven (witte, groen/gelige of bruine afzettingen resp. verkleuringen) hebben GEEN nadelige invloed op de functie van het apparaat.

TOEBEHOREN

Toebehoren kan telefonisch of online op www.venta-air.com worden besteld.

PRIVACYBESCHERMING

Uw gegevens worden door Venta-Luftwäscher GmbH vertrouwelijk behandeld. Meer informatie over privacybescherming vindt u in onze privacyrichtlijnen op www.venta-air.com.

RECYCLING EN AFVOER



Het symbool van de “vuilcontainer met een kruis erdoor” eist een gescheiden afvoer van afgedankte elektrische en elektronische apparatuur (WEEE) en van verbruikte accu's/batterijen. Dergelijke apparaten kunnen gevaarlijke en milieuvervuilende stoffen bevatten. Deze producten moeten worden ingeleverd bij een erkend inzamelpunt voor de recycling van elektrische en elektronische apparaten en mogen **niet** met ongesorteerd huishoudelijk afval worden afgevoerd. Lege batterijen horen niet bij het huisvuil. Lever deze in bij daarvoor bestemde inzamelpunten of in de handel. Daardoor draagt u bij aan de bescherming van hulpbronnen en het milieu. Voor meer informatie kunt u zich wenden tot de plaatselijke instanties.

Kinderen mogen in geen geval met plastic zakken en verpakkingsmateriaal spelen, omdat er risico op verstikking en letsel bestaat. Berg dergelijk materiaal veilig op of voer het op milieuvriendelijke wijze af. Verbruikte HEPA-filters moeten in een zak worden verpakt en via het huisvuil worden afgevoerd.

GRATIS Venta-hygiënedisk recyclingprogramma ter bescherming van het milieu

De originele Venta-hygiënedisk kan in het kader van het Venta ReNew-recyclingprogramma voor 100 % worden hergebruikt. Door de verbruikte Venta-hygiënedisk terug te sturen, kunt u een bijdrage leveren aan het behoud van de hulpbronnen van onze aarde, en u ontvangt bovendien uw persoonlijke Venta ReNew-milieubonus, die u bij uw volgende bestelling van de Venta-hygiënedisk bij Venta-Luftwäscher GmbH kunt inwisselen. Meer informatie krijgt u via ons Venta-serviceteam.

AANWIJZING: Het Venta ReNew-recyclingprogramma is beperkt tot verkoop en verzending binnen Duitsland. Onze Venta-maatschappijen in andere landen geven u graag informatie over uw lokale/landspecifieke programma's. Wanneer in uw land geen ReNew-recyclingprogramma wordt aangeboden, kan de hygiënedisk via het huishoudelijk afval worden afgevoerd.

GARANTIE

Vanwege de hoge kwaliteit garandeert Venta-Luftwäscher GmbH voor de duur van twee jaar vanaf de aankoopdatum, dat dit product bij een juist gebruik geen mankementen vertoont. Mochten zich toch ooit materiaal- of verwerkingsfouten voordoen, dient u zich te wenden tot het Venta-serviceteam of uw dealer. Bovendien gelden de algemene garanti voorwaarden van Venta: www.venta-air.com/nl_nl/Service/Garantie/

VENTA-SERVICETEAM

Heeft u meer informatie nodig over het Venta-apparaat, wilt u advies inwinnen of toebehoren bestellen? Geen probleem: ons Venta-serviceteam staat u graag te woord! Bel ons of bezoek de Venta-website: www.venta-air.com.

NL +31 4 18 54 13 43

WAT IS ER AAN DE HAND WANNEER ...?

! **Let op!** Alvorens een van de volgende handelingen uit te voeren, dient u ervoor te zorgen dat het apparaat is uitgeschakeld en de stekker uit het stopcontact is getrokken!

... het apparaat niet kan worden ingeschakeld?

Controleer of de stekker in het stopcontact zit.

... het apparaat niet kan worden ingeschakeld hoewel de stekker in het stopcontact zit?

i **Handeling: Controleer of** de koppeling van het aansluitsnoer correct in het apparaat is gestoken. Neem het apparaat vervolgens weer in gebruik.

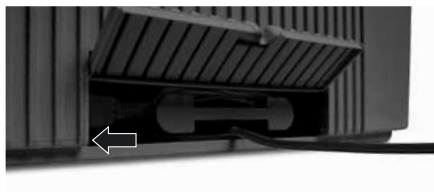

... er geen wifi-verbinding tot stand kan worden gebracht?

Controleer of

- u gebruikmaakt van een 2,4GHz- of gemengd 2,4-/5GHz-netwerk, omdat de wifi-module in het apparaat geen 5GHz-netwerk ondersteunt.
- Uw router 802.11b/g/n ondersteunt.
- In uw smartphone of tablet, iOS vanaf versie 11.0 of Android vanaf versie 8.0 is geïnstalleerd.



Werk indien nodig het besturingssysteem van uw smartphone of tablet bij.

GRAZIE PER AVERCI SCELTO!

Siamo certi che il purificatore d'aria premium Venta Hybrid con funzione di umidificazione dell'aria supererà le vostre aspettative e ci auguriamo che rimarrete soddisfatti del vostro acquisto.



Registrate il vostro apparecchio Venta:

www.venta-air.com/it_ch/Servizio/Registrazione-del-prodotto/

Leggere per intero le presenti istruzioni per l'uso, conservarle per un utilizzo futuro e osservare tutte le avvertenze di sicurezza e le indicazioni per un uso conforme.

La versione più aggiornata delle istruzioni per l'uso è consultabile sul nostro sito web: www.venta-air.com

EGREGIO CLIENTE,

L'Hybrid AH902 è un apparecchio molto efficiente che contribuisce all'umidificazione dell'aria grazie a una tecnologia brevettata che consente l'umidificazione igienica dell'aria. La lampada UV-C integrata impedisce la formazione e la proliferazione di virus e batteri.

Inoltre un filtro per polvere grossolana e un filtro HEPA filtrano i virus, le particelle e le polveri sottili presenti nell'aria interna. Contribuisce così a creare zone di benessere naturale particolarmente benefiche per gli allergici e per le persone con affezioni delle vie respiratorie.

SOMMARIO

Avvertenze di sicurezza	65	Pulizia e cura	73
Contenuto della confezione	67	Accessori	76
Simboli	67	Protezione dei dati personali	76
Uso conforme	67	Riciclaggio e smaltimento	76
Panoramica	68	Dati tecnici	77
Messa in funzione	68	Garanzia	78
Funzioni, regolazioni e indicatori	70	Servizio di assistenza Venta	78
Configurazione WiFi	72	Cosa fare se...?	78
App Venta	73		

! AVVERTENZE DI SICUREZZA

- I bambini a partire dagli 8 anni di età e le persone con ridotte capacità fisiche, sensoriali o mentali o le persone prive di esperienza con l'apparecchio o di conoscenze sull'apparecchio possono utilizzare l'apparecchio solo dietro supervisione di un'altra persona o solo se hanno ricevuto istruzioni sull'utilizzo sicuro dell'apparecchio e hanno compreso i pericoli derivanti dall'uso dell'apparecchio.
- Leggere per intero le istruzioni per l'uso prima di mettere in funzione l'apparecchio e conservarle in buone condizioni per una eventuale consultazione futura.
- L'apparecchio non è un giocattolo per bambini.
- La pulizia e la cura dell'apparecchio non possono essere eseguite da bambini al di sotto di 8 anni di età o senza supervisione.
- Tenere l'apparecchio e l'alimentatore lontano dai bambini di età inferiore agli 8 anni.
- Un utilizzo improprio può danneggiare l'apparecchio e causare lesioni.
- Collegare l'apparecchio a una presa di corrente adatta. La tensione di rete deve corrispondere a quella indicata sulla targhetta di omologazione.
- Questo apparecchio può essere usato solo con i seguenti alimentatori: spina elettrica con connettore tripolare IEC 320 C5.
- Non accendere mai l'apparecchio se il cavo di alimentazione è danneggiato.
- Prima di ogni intervento di pulizia o di manutenzione e per spostare o trasportare l'apparecchio, estrarre la spina elettrica dalla presa di corrente.
- Non mettere in funzione l'apparecchio se è caduto o se è stato danneggiato in altro modo.
- Le riparazioni di apparecchi elettrici devono essere eseguite da personale specializzato. Le riparazioni improprie rappresentano un notevole pericolo per l'utente.
- Non sedersi sull'apparecchio e non poggiare alcun tipo di oggetto sull'apparecchio.
- Non inserire oggetti estranei all'interno dell'apparecchio.
- Non immergere l'apparecchio in acqua o altri liquidi.
- Non riempire l'apparecchio più del dovuto.
- Non trasportare né rovesciare l'apparecchio se la vaschetta dell'acqua è piena.
- Non staccare mai la spina dalla presa di corrente tirandola per il cavo o con le mani bagnate.
- Mettere in funzione l'apparecchio solo se completamente assemblato.
- Mettere l'apparecchio su una superficie piana e asciutta.
- Posizionare l'apparecchio in maniera tale che non possa essere ribaltato e che nessuno possa inciampare nell'apparecchio o nel cavo.
- Mantenere le seguenti distanze minime da altri oggetti e dalle pareti:
 - Davanti e dietro: 50 cm
 - A destra e a sinistra: 20 cm

- Dietro: 5 cm

- Altitudine massima d'installazione: 2000 metri
- Non coprire né bloccare le fessure di ventilazione per impedire il surriscaldamento/danneggiamento dell'apparecchio.
- Un'umidità relativa dell'aria costantemente superiore al 60% può causare, soprattutto in inverno, la formazione di organismi biologici.
- In virtù delle caratteristiche dell'apparecchio e della tecnologia di evaporazione a freddo, è impossibile che dall'apparecchio, se usato correttamente, fuoriesca acqua sotto forma di gocce, vapore, nebbiolina o depositi di calcare.
- Non rivolgere lo sguardo direttamente nella sorgente luminosa UVC
- Avviso: I raggi ultravioletti sono pericolosi per gli occhi e per la pelle. Non accendere la lampada UVC al di fuori dell'apparecchio.
- Non manipolare la lampada UVC.
- Un uso non conforme dell'apparecchio o il danneggiamento del suo alloggiamento può causare una pericolosa fuoriuscita di raggi UVC. Anche in basso dosaggio, i raggi UVC possono causare danni agli occhi e alla pelle.
- In caso di cavo difettoso o di tubi UVC difettosi, non mettere mai in funzione l'apparecchio.
- L'apparecchio può essere utilizzato solo con gli appositi accessori originali Venta. Non usare l'apparecchio in combinazione con oli aromatici o altri additivi. Venta-Luftwäscher GmbH non si assume alcuna responsabilità per danni causati da oli aromatici o altri additivi.
- Se l'apparecchio non viene utilizzato per diversi giorni oppure se rimane spento o viene immagazzinato per un lungo periodo di tempo, la vaschetta dell'acqua deve essere svuotata completamente, pulita dai residui di sporczia e asciugata per impedire la formazione di odori o di organismi biologici nell'acqua stagnante o la formazione di residui d'acqua.
- Staccare la spina dalla presa quando non si usa l'apparecchio.
- Fate in modo che la zona intorno all'umidificatore non si inumidisca né si bagni. In caso di umidità, ridurre la potenza dell'umidificatore. Se non è possibile diminuire la potenza dell'umidificatore, evitare il funzionamento continuo e spegnere l'apparecchio di tanto in tanto. Assicuratevi che materiali assorbenti quali tappeti, tende o tovaglie non si inumidiscano.
- Pericolo di ustione e di ingestione. Tenere lontano dalla portata dei bambini le batterie nuove e usate. Questo prodotto contiene batterie a bottone. L'ingestione delle batterie a bottone può causare grave corrosione degli organi interni e provocare la morte nell'arco di 2 ore. Pertanto il vano delle batterie deve sempre essere chiuso saldamente. Se non è possibile chiudere saldamente il vano delle batterie, non utilizzare più il prodotto, rimuovere le batterie e tenerle lontane dalla portata dei bambini. In caso di certa o sospetta ingestione delle batterie, richiedere immediatamente assistenza medica.

CONTENUTO DELLA CONFEZIONE



- 1 × Venta Hybrid AH902, purificatore premium con umidificazione dell'aria
- 1 × filtro HEPA (integrato nell'apparecchio)
- 1 × filtro per polvere grossolana (premontato)
- 1 × pila di dischi VentWave™ con disco igienizzante (premontato)
- 1 × lampada UV-C (premontata)
- 1 × telecomando
- 1 × istruzioni per l'uso

In caso di componenti mancanti o danneggiati rivolgersi a

DE service@venta-air.com

CH service-ch@venta-air.com

SIMBOLI

-  Avvertenze di sicurezza: leggere e osservare attentamente per evitare danni a persone e danni materiali.
-  Informazioni aggiuntive
-  Suggerimenti utili

USO CONFORME

Venta Hybrid è un elettrodomestico per la purificazione e l'umidificazione dell'aria in abitazioni, ambienti di lavoro e strutture ricettive. L'apparecchio non è adatto all'utilizzo all'aperto. Qualsiasi altro uso o qualsiasi modifica dell'apparecchio sono considerati uso non conforme. Il produttore non risponde per danni o per lesioni causati da un uso non conforme.

Un utilizzo **non** conforme può mettere in pericolo la salute e la vita delle persone. L'utilizzo non conforme comprende l'impiego nelle seguenti situazioni:

- In ambienti con atmosfera esplosiva e/o aggressiva.
- In ambienti con elevata concentrazione di solventi.
- Nelle vicinanze di piscine o aree umide.

PANORAMICA

- 1 Display
- 2 Pulsante On/Off
- 3 Vano di evaporazione
- 4 Serbatoio dell'acqua
- 5 Pila di dischi VentWave™
- 6 Vaschetta dell'acqua
- 7 Sede del filtro
- 8 Lampada UV-C (premontata)
- 9 Filtro per polvere grossolana
- 10 Filtro HEPA
- 11 Vano portacavo
- 12 Disco igienizzante (premontato)
- 13 Telecomando
- 14 Rotelle

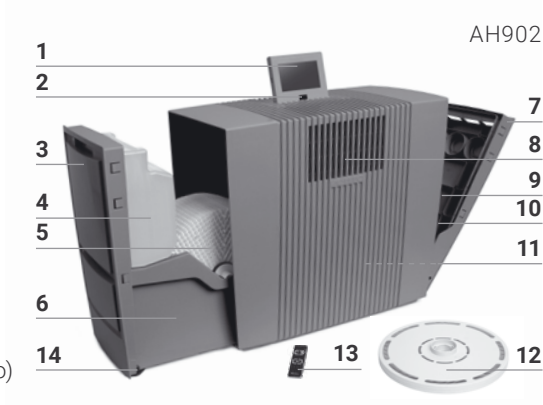

MESSA IN FUNZIONE

! **Attenzione!** Assicurarsi che durante tutte le operazioni l'apparecchio sia spento e la spina sia staccata dalla presa!

- 1 Rimuovere l'apparecchio dall'imballaggio e portarlo nel punto desiderato usando le rotelle **14**. Per questa operazione sollevare leggermente l'apparecchio dal lato destro. Rimuovere il fermo del vano batterie e la pellicola protettiva dal telecomando **13**.
- 2 Aprire la sede del filtro **7** e togliere il filtro per polvere grossolana **9**.
- 3 Togliere il filtro HEPA **10** e aprirlo.
- 4 Reinscrivere il filtro HEPA **10** aperto e il filtro per polvere grossolana **9** e chiudere la sede del filtro **7**.
- 5 Aprire il vano di evaporazione **3** e togliere il serbatoio dell'acqua **4**.
- 6 Aprire il serbatoio dell'acqua **4** e riempirlo con acqua fredda fino al segno MAX.
- 7 Chiudere bene il serbatoio dell'acqua **4** e inserirlo nella vaschetta dell'acqua **6** e chiudere il vano di evaporazione **3**.
- 8 Mettere il display **1** nella posizione desiderata (a scelta fra 3 posizioni).
- 9 Regolare il cavo di alimentazione sulla lunghezza desiderata avvolgendolo o svolgendolo nel vano portacavo **11**. Collegare l'alimentatore alla rete elettrica e accendere l'apparecchio con il tasto On/Off **2** oppure con il telecomando **13**.

i Possono trascorrere circa 60 secondi prima che l'apparecchio si avvia e il simbolo rosso ✕ sul display si spenga. Il rumore (gorgoglio) che si sente non è un difetto di qualità.

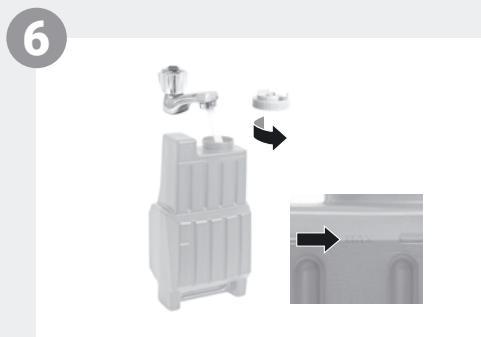
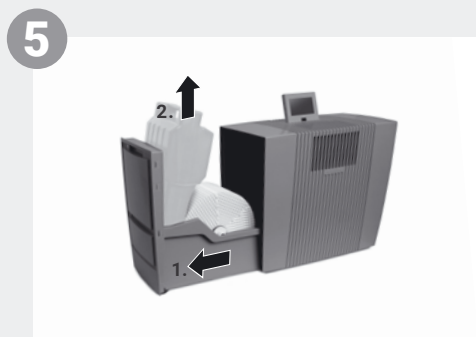
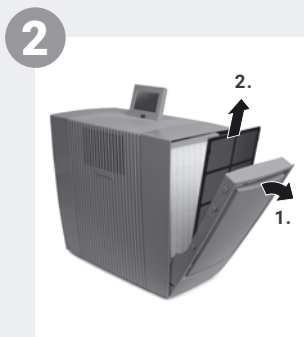

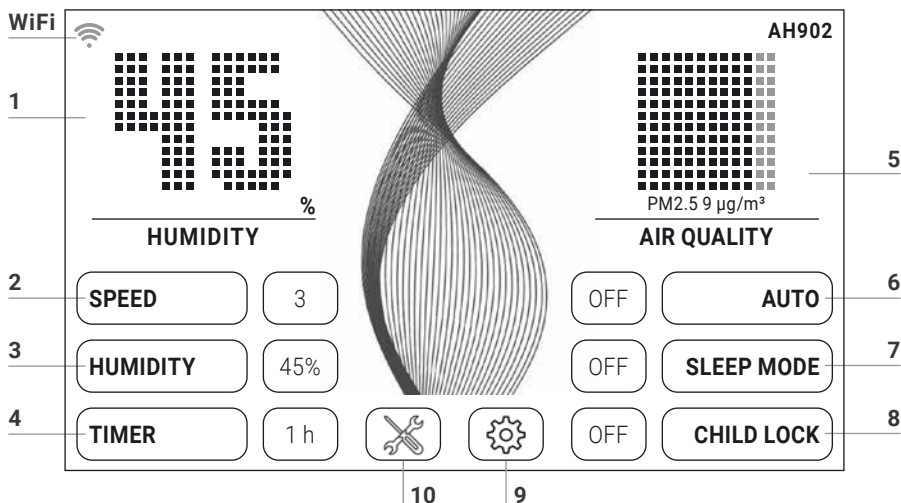

FUNZIONI, REGOLAZIONI E INDICATORI





È possibile selezionare o modificare l'impostazione desiderata toccando brevemente la relativa funzione.

Funzione	Impostazione																												
1 Umidità dell'aria/ temperatura	Visualizzazione umidità dell'aria o temperatura . Tenere premuto per 3 sec per passare da °C a °F e viceversa.																												
2 Velocità	Livello del ventilatore 1 (basso) - 5 (alto).																												
3 Umidità dell'aria	OFF Nessuna umidificazione dell'aria. 30-70% (in incrementi del 5%) Se è stata raggiunta l'umidità dell'aria impostata, la pila di dischi non ruota.																												
4 Preselezione tempo	OFF / 1 / 3 / 5 / 7 / 9 h (ore) Trascorso il tempo impostato, l'apparecchio si spegne automaticamente.																												
5 Qualità dell'aria (EPA)	<table border="1"> <thead> <tr> <th>PM2.5</th> <th>AQI US</th> <th>Descrizione</th> <th>Indicatore</th> </tr> </thead> <tbody> <tr> <td>0-12</td> <td>0-50</td> <td>buona</td> <td>VERDE</td> </tr> <tr> <td>13-35</td> <td>51-100</td> <td>moderata</td> <td>GIALLO</td> </tr> <tr> <td>36-55</td> <td>101-150</td> <td>insalubre per i soggetti sensibili</td> <td>ARANCIONE</td> </tr> <tr> <td>56-150</td> <td>151-200</td> <td>insalubre</td> <td>ROSSO</td> </tr> <tr> <td>151-250</td> <td>201-300</td> <td>molto insalubre</td> <td>VIOLA</td> </tr> <tr> <td>251-500</td> <td>301-500</td> <td>pericolosa</td> <td>MARRONE</td> </tr> </tbody> </table>	PM2.5	AQI US	Descrizione	Indicatore	0-12	0-50	buona	VERDE	13-35	51-100	moderata	GIALLO	36-55	101-150	insalubre per i soggetti sensibili	ARANCIONE	56-150	151-200	insalubre	ROSSO	151-250	201-300	molto insalubre	VIOLA	251-500	301-500	pericolosa	MARRONE
PM2.5	AQI US	Descrizione	Indicatore																										
0-12	0-50	buona	VERDE																										
13-35	51-100	moderata	GIALLO																										
36-55	101-150	insalubre per i soggetti sensibili	ARANCIONE																										
56-150	151-200	insalubre	ROSSO																										
151-250	201-300	molto insalubre	VIOLA																										
251-500	301-500	pericolosa	MARRONE																										

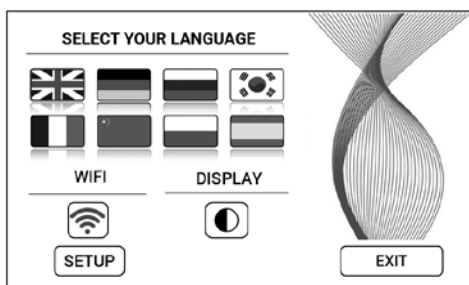
- 6** Auto **OFF** L'apparecchio funziona sul livello del ventilatore impostato (1-5).
ON L'apparecchio regola automaticamente il livello del ventilatore a seconda della qualità e dell'umidità dell'aria.
- 7** Modalità Notte **OFF / ON**
L'apparecchio porta la ventola sul livello di funzionamento 1 e riduce l'intensità luminosa del display. È sempre possibile modificare manualmente l'intensità del flusso d'aria. La qualità dell'aria non viene visualizzata.
- 8** Sicura bambini **OFF / ON**
Tenere premuto per 3 secondi per attivare/disattivare il blocco tasti.
- 9**  Apertura del **menu impostazioni** toccando brevemente il tasto .



- Lingua **Selezione della lingua** toccando brevemente la bandiera della lingua.
- Display **Colore di sfondo del display** nero o bianco toccando brevemente il tasto .
- WIFI **Visualizzazione della connessione WiFi.**
Attivazione/disattivazione WiFi toccando brevemente il tasto 
Grigio: WiFi disattivato.
Blu: connessione WiFi al server di Venta nel web stabilita (full access).
Verde: connessione WiFi con la rete locale stabilita (local access).
Rosso: nessuna connessione WiFi.
- SETUP **Configurazione del WiFi.** Per una descrizione dettagliata consultare le sezioni "Configurazione WiFi" e "App Venta".

- 10**  Visualizzazione di **avvisi e notifiche di manutenzione** toccando brevemente il tasto 
Bianco: nessun avviso.
Rosso: attenzione al messaggio di avviso.
Per una descrizione dettagliata consultare la sezione "Pulizia e cura".

CONFIGURAZIONE WIFI

Per aprire la schermata di configurazione del WiFi, premere prima il tasto **9**  e poi toccare brevemente il tasto SETUP.

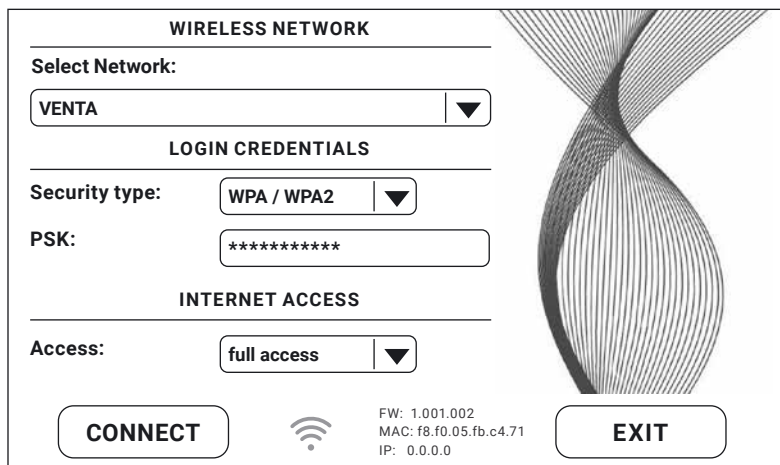

WIRELESS NETWORK

Select Network:

LOGIN CREDENTIALS

Security type:

PSK:

INTERNET ACCESS

Access:

CONNECT  FW: 1.001.002
MAC: f8.f0.05.fb.c4.71
IP: 0.0.0.0 **EXIT**

In "Select network" selezionare la rete dall'elenco a discesa. Il "Security Type" viene impostato automaticamente non appena è stata selezionata la rete. Inserire nel campo "PSK" (formato ASCII) la password/chave WLAN e confermare con il tasto INVIO. Se la password contiene caratteri speciali non presenti sulla tastiera, è possibile convertire la password in codice HEX sul nostro sito web: www.venta-air.com. Inserire nel campo "PSK" (formato HEX) il codice HEX generato e confermare con il tasto INVIO. In "Access" selezionare il diritto di accesso a Internet desiderato.

full access: accesso a tutte le funzioni comfort dell'applicazione.

local access: accesso locale per l'utilizzo dell'applicazione.

Premere CONNECT per stabilire il collegamento WiFi.

Simbolo WiFi verde: collegamento WiFi stabilito (local access).

Simbolo WiFi blu: collegamento WiFi stabilito (full access).

Simbolo WiFi rosso: nessun collegamento WiFi. Controllare la rete e verificare la password WLAN.

Simbolo WiFi grigio: WiFi disattivato.

 In caso di problemi durante la configurazione del collegamento WiFi leggere il paragrafo "Cosa fare se è impossibile stabilire il collegamento WiFi?".

Premendo EXIT si ritorna al menu precedente.

APP VENTA



L'app di Venta consente di ampliare e controllare le funzioni dell'apparecchio. L'applicazione è disponibile per smartphone e tablet. Per scaricare l'app di Venta visitare il sito web www.venta-air.com oppure utilizzare il codice QR.





Dopo aver scaricato e aperto l'app di Venta, accedere dal menu  e registrarsi.

 Solo dopo aver completato la registrazione sarà possibile usare e controllare l'apparecchio Venta da remoto.

Con la funzione di ricerca  l'applicazione trova automaticamente tutti gli apparecchi Venta locali. Selezionare il proprio apparecchio.

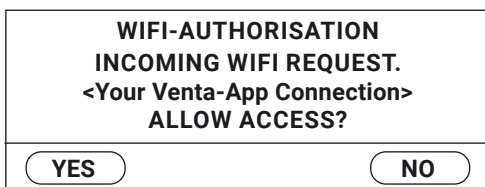
L'apparecchio emette un segnale acustico quando l'app si collega all'apparecchio. Confermare sull'apparecchio la connessione allo smartphone/al tablet.



 Se il WiFi è disattivato, l'apparecchio non si collega all'app di Venta.

PULIZIA E CURA

Toccando brevemente il tasto **10**  vengono visualizzate sul display le informazioni relative alla manutenzione. La spia rossa indica che è necessario eseguire gli interventi per la cura dell'apparecchio.

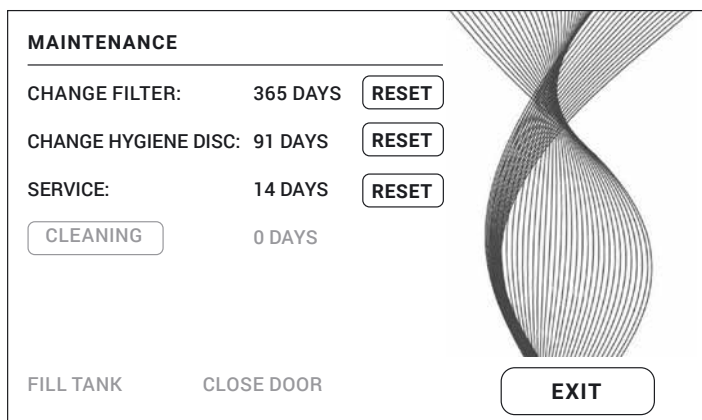

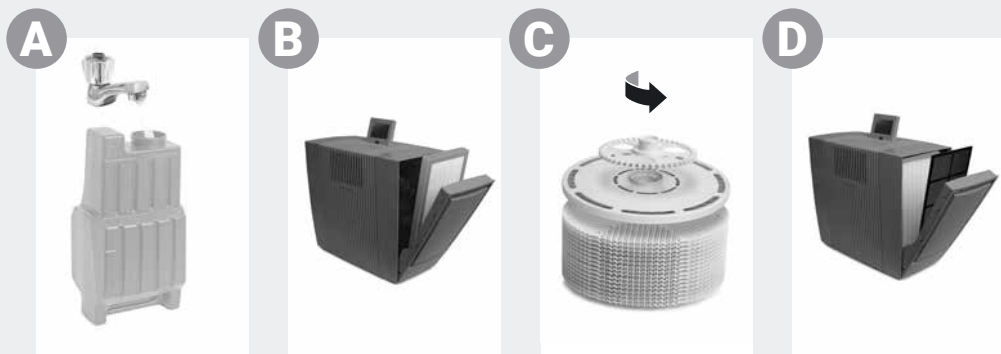

Indicazione/ intervallo

Misure

A FILL TANK

Serbatoio dell'acqua vuoto; riempire di acqua corrente.
Giallo: l'apparecchio non sta ancora umidificando.
Rosso: l'apparecchio non umidifica.

CLEANING

Per la pulizia è necessario un flacone (250 ml) di detergente per apparecchi Venta. Avviare il programma di pulizia premendo brevemente il tasto CLEANING e seguendo poi le indicazioni sul display. Durata: circa 4 ore.

i Dopo 6 mesi (in caso di funzionamento continuo 24 ore su 24) il tasto della manutenzione ✕ rosso indica che è necessario eseguire questo intervento.

! **Attenzione!** Assicurarsi che durante le seguenti operazioni l'apparecchio sia spento e la spina sia staccata dalla presa!

B CHANGE FILTER

Durante la sostituzione del filtro HEPA indossare dispositivi di protezione adatti (ad es. mascherina protettiva e guanti). Mettere il filtro HEPA usato in un sacchetto e smaltirlo nei rifiuti domestici.

Aprire la sede dei filtri e togliere il filtro per polvere grossolana. Togliere e sostituire il filtro HEPA. Rimontare e riaccendere l'apparecchio. Toccare il tasto ✕ sul display per aprire il menu della manutenzione. Premere e tenere premuto per circa 3 secondi il tasto CHANGE FILTER finché la data di scadenza non viene resettata.

i Dopo un anno il tasto della manutenzione ✕ rosso indica che è necessario eseguire questo intervento. La durata di un filtro è di circa un anno (in caso di funzionamento continuo 24 ore su 24). La durata del filtro dipende dal numero di ore di esercizio dell'apparecchio e dalla qualità dell'aria nell'ambiente.

Indicazione/ intervallo

Misure

C CHANGE HYGIENE DISC Aprire il vano di evaporazione. Rimuovere la pila di dischi VentWave™ e sbloccare la ruota di trasmissione. Togliere e sostituire il disco igienizzante. Rimontare e riaccendere l'apparecchio. Toccare il tasto  sul display per aprire il menu della manutenzione. Premere e tenere premuto per circa 3 secondi il tasto RESET sulla schermata CHANGE HYGIENE DISC finché la data di scadenza non viene resettata.



Dopo 3 mesi il tasto della manutenzione  rosso indica che è necessario eseguire questo intervento.

La durata di un disco igienizzante è di circa 3 mesi (in caso di funzionamento continuo 24 ore su 24) e dipende dalla durezza e dalla qualità dell'acqua, dall'evaporazione giornaliera e dal numero di ore di esercizio.



Grazie al programma di riciclaggio Venta ReNew è possibile rinviare a Venta il disco igienizzante (vedi RICICLAGGIO E SMALTIMENTO).

SERVICE

Eliminare l'acqua residua dal serbatoio dell'acqua e dalla vaschetta dell'acqua. Pulire sotto acqua corrente la vaschetta dell'acqua, la pila di dischi VentWave™ e il serbatoio dell'acqua. Riempire il serbatoio dell'acqua con acqua corrente fino al segno MAX. Rimontare e riaccendere l'apparecchio. Toccare il tasto  sul display per aprire il menu della manutenzione. Premere e tenere premuto per circa 3 secondi il tasto RESET nella schermata SERVICE finché la data di scadenza non viene resettata.



Dopo 14 giorni il tasto della manutenzione  rosso indica che è necessario eseguire questo intervento.

D Consigliato ogni 1 o 2 mesi o secondo necessità Aprire la sede del filtro, togliere il filtro per polvere grossolana e pulirlo con un aspirapolvere oppure sciacquarlo. **Attenzione:** accertarsi che il filtro per polvere grossolana sia completamente asciutto prima di rimontarlo. Rimontare l'apparecchio.

Consigliato ogni 3 anni

Per garantire le massime prestazioni della lampada UV-C, occorre sostituire la lampada ogni 3 anni.

Nota: la lampada UV-C rimane accesa per 4 ore al giorno oppure per un'ora nel funzionamento temporizzato.

Se necessario, gli interventi CHANGE FILTER, CHANGE HYGIENE DISC, SERVICE e CLEANING possono essere eseguiti anche prima della data di scadenza. Successivamente premere e tenere premuto per circa 3 secondi il tasto RESET nel menu della

manutenzione ✕ finché la data di scadenza non viene resettata. In seguito l'indicazione relativa a ciascuno degli interventi eseguiti sarà visualizzata di nuovo a intervalli regolari.

I residui nella vaschetta dell'acqua e sulla pila di dischi VentWave™ (macchie e depositi bianchi, verdi giallastri o marroni) NON pregiudicano il funzionamento dell'apparecchio.

ACCESSORI

È possibile ordinare gli accessori telefonicamente oppure sul sito www.venta-air.com.

PROTEZIONE DEI DATI PERSONALI

Venta-Luftwäscher GmbH tratta i dati personali del cliente in modo confidenziale. Per maggiori informazioni sulla protezione dei dati personali consultare l'informativa sulla protezione dei dati sul nostro sito web: www.venta-air.com

RICICLAGGIO E SMALTIMENTO



Il simbolo del “**cassonetto barrato**” indica che i rifiuti di apparecchiature elettriche ed elettroniche (RAEE) e le batterie usate devono essere smaltiti separatamente. Questi apparecchi possono infatti contenere sostanze  pericolose e dannose per l'ambiente. Questi prodotti devono essere smaltiti in un apposito punto di raccolta autorizzato per il riciclaggio di apparecchiature elettriche ed elettroniche e **non** possono essere gettati nei rifiuti domestici indifferenziati. Non gettare le batterie usate nei rifiuti domestici. Portare le batterie usate negli appositi punti di raccolta o nei negozi che raccolgono batterie usate per lo smaltimento. In questo modo si contribuirà alla salvaguardia delle risorse e dell'ambiente. Per ulteriori informazioni rivolgersi agli enti locali preposti.

Non far giocare i bambini con le buste di blastica e i materiali di imballaggio dell'apparecchio perché possono causare lesioni o soffocamento. Conservare questi materiali in un luogo sicuro o smaltirli nel rispetto dell'ambiente. Mettere il filtro HEPA usato in un sacchetto e smaltirlo nei rifiuti domestici.

Programma GRATUITO Venta di riciclaggio del disco igienizzante per la tutela dell'ambiente:

Grazie al programma di riciclaggio Venta ReNew è possibile riciclare al 100% il disco igienizzante originale di Venta. Rinviando il disco igienizzante usato di Venta potrete contribuire alla tutela delle risorse del nostro pianeta e ricevere inoltre un buono personale Venta ReNew che potrete utilizzare per il vostro prossimo ordine di un disco igienizzante Venta presso Venta-Luftwäscher GmbH. Per maggiori informazioni contattare il team dell'assistenza di Venta.

NOTA: il programma di riciclaggio Venta ReNew è limitato alla vendita e alla spedizione all'interno della Germania. Le nostre società in altri paesi potranno fornire informazioni sui programmi specifici nella vostra regione o nel vostro paese. Se nel vostro paese non è attivo il programma di riciclaggio ReNew, potete smaltire il disco igienizzante nei rifiuti domestici.

DATI TECNICI

Modello	AH902
Colori	grigio
Dimensione dell'ambiente*	≤ 70 m ²
Display touch interattivo	di serie
Controllo tramite app	WiFi di serie
Sensori di misura	qualità dell'aria + umidità dell'aria + temperatura
Igienizzante acqua	di serie
Lampada UV-C igienizzante	di serie
Filtro per polvere grossolana	di serie, singolo
Filtro HEPA	di serie, singolo
Livelli di potenza	5 + automatico
Rumorosità (livelli 1-5)	17/ 26/ 37/ 43/ 47 dB(A)
Consumo di energia (livelli 1-5)	ca. 7/ 8/ 14/ 20/ 32 W, max 42 W
Tensione di rete	220-240 V 50 / 60 Hz
Contenuto d'acqua	totale 12 L / serbatoio 8 L + vaschetta 4 L
Dimensioni (L x P x H)	61 x 30 x 52 cm
Peso	ca. 13 kg
Range di frequenza WLAN	2,4 GHz
Potenza di trasmissione WLAN	max 19 dBm

* con altezza del soffitto di max. 2,5 m

Per la dimensione dell'ambiente tenere sempre conto della contaminazione dell'aria:

- Contaminazione lieve: dimensione dell'ambiente fino a ca. 75 m² (> AQI 0-100)
- Contaminazione media: dimensione dell'ambiente fino a ca. 50 m² (> AQI 101-200)
- Contaminazione elevata: dimensione dell'ambiente fino a ca. 25 m² (> AQI 201-500)

Con riserva di modifiche ed errori

GARANZIA

L'eccellente qualità del prodotto consente a Venta-Luftwäscher GmbH di fornire una garanzia di due anni dalla data di acquisto, assicurando l'assenza di difetti in caso di uso conforme. Laddove tuttavia dovessero presentarsi difetti nei materiali o nella lavorazione, si prega di rivolgersi al servizio di assistenza Venta o al proprio rivenditore. Si applicano inoltre le condizioni generali di garanzia Venta:

www.venta-air.com/it_ch/Servizio/Garanzia/

SERVIZIO DI ASSISTENZA VENTA

Avete bisogno di maggiori informazioni sull'apparecchio Venta acquistato, desiderate una consulenza oppure volete ordinare degli accessori? Il nostro team del Servizio di assistenza è a vostra disposizione! Contattateci direttamente oppure visitate il sito web di Venta: www.venta-air.com.

IT +49 751 5008 88

COSA FARE SE...?

! **Attenzione!** Prima di eseguire uno dei seguenti interventi, accertarsi che l'apparecchio sia spento e che la spina sia staccata dalla presa!

... l'apparecchio non si accende?

Accertarsi che la spina sia collegata alla rete elettrica.

... l'apparecchio non si accende anche se la spina è collegata alla rete elettrica?

i Intervento: accertarsi che la spina del cavo sia inserita correttamente nell'apparecchio. Riaccendere l'apparecchio.



... è impossibile stabilire il collegamento WiFi?

Verificare che

- la rete utilizzata sia una rete a 2,4 GHz o una rete mista a 2,4/5 GHz (il modulo WiFi/WLAN nell'apparecchio non supporta le reti a 5 GHz),
- il router supporti 802.11b/g/n,
- nello smartphone o tablet sia installato iOS a partire dalla versione 11.0 o Android a partire dalla versione 8.0.



Se necessario, aggiornare il sistema operativo dello smartphone o del tablet.

¡MUCHAS GRACIAS!

Estamos convencidos de que este excelente purificador híbrido de Venta con función de humidificación superará sus expectativas y le será de gran utilidad.

Le rogamos que registre su aparato de Venta en:

https://www.venta-air.com/en_de/Service/Product-registration/



Lea totalmente las instrucciones de manejo, consérvelas bien para su posterior consulta y observe las indicaciones de seguridad.

Encontrará la última versión de las instrucciones de manejo en nuestra página web www.venta-air.com

ESTIMADO CLIENTE:

El potente híbrido AH902 contribuye a humidificar el aire con mayor eficiencia gracias al uso de una tecnología patentada de humidificación e higienización del aire. La lámpara UVC integrada impide la formación y proliferación de virus y bacterias.

Asimismo, está provisto de un filtro de polvo grueso y un filtro HEPA que retienen virus, partículas y polvo fino del aire interior. De esta manera genera espacios naturales de bienestar que benefician especialmente a personas alérgicas y con vías respiratorias sensibles.

ÍNDICE DE CONTENIDO

Indicaciones de seguridad	80	Aplicación Venta	89
Volumen de suministro	82	Limpieza y cuidado	89
Símbolos	82	Accesorios	92
Uso debido	82	Protección de datos	92
Datos técnicos	83	Reciclaje y eliminación	92
Vista general	84	Garantía	93
Puesta en marcha	84	Equipo de servicio de Venta	93
Funciones, ajustes e indicaciones	86	¿Qué pasa si...	93
Configuración WiFi	88		

! INDICACIONES DE SEGURIDAD

- Este aparato puede ser utilizado por niños mayores de 8 años y por personas con una capacidad limitada desde el punto de vista físico, sensorial o mental, o bien que carezcan de experiencia y/o de los conocimientos correspondientes, siempre que haya una persona responsable de su seguridad que se encargue de su vigilancia e instrucción en el modo de empleo del aparato.
- Lea totalmente las instrucciones de manejo antes de la puesta en marcha y consérvelas bien para su posterior consulta.
- El aparato no es un juguete para niños.
- Los niños menores de 8 años —o mayores de esta edad pero sin vigilancia— no deben realizar la limpieza ni el cuidado del aparato.
- Mantenga el aparato y su cable de red fuera del alcance de niños menores de 8 años.
- Un uso indebido puede dañar el aparato y causar lesiones a personas.
- Conecte el aparato únicamente a tomas de corriente adecuadas; la tensión de red debe coincidir con los datos de la placa de características del aparato.
- Este aparato solo se debe utilizar con la siguiente conexión de red: enchufe IEC 320 C5 con adaptador de hoja de trébol.
- No ponga en marcha el aparato bajo ningún concepto si el cable de red está dañado.
- Desenchufe el conector de red de la toma de corriente antes de cada operación de limpieza o mantenimiento, así como para mover o transportar el aparato.
- No ponga en marcha el aparato si se ha caído o ha sufrido daños de algún otro modo.
- Las reparaciones de aparatos eléctricos solo deben ser efectuadas por profesionales. Una reparación inadecuada puede ser una fuente de peligros considerables para el usuario.
- No se sienta nunca encima del aparato ni lo utilice para depositar objetos.
- No introduzca objetos extraños en el aparato.
- No sumerja nunca el aparato en agua u otro líquido.
- No sobrecargue el aparato.
- No transporte ni vuelque el aparato con el depósito lleno.
- No desenchufe el conector de red de la toma de corriente tirando del cable ni con las manos mojadas.
- El aparato solo debe ponerse en marcha si está completamente montado.
- Coloque el aparato sobre una superficie plana y seca.
- Coloque el aparato de forma que nadie pueda volcarlo sin querer o tropezar con el aparato o el cable de red.
- Mantenga las siguientes distancias mínimas con respecto a otros objetos o a las paredes:
 - Por delante y por encima: 50 cm

- A izquierda y derecha: 20 cm
- Por detrás: 5 cm
- Altitud de montaje máxima: 2000 metros
- No cubra ni bloquee las ranuras de ventilación, con el fin de evitar que el aparato se sobrecaliente o sufra daños.
- Si la humedad ambiental relativa se mantiene permanentemente por encima del 60 %, especialmente en invierno, pueden formarse microorganismos.
- Si el aparato se utiliza correctamente no pueden producirse fugas directas de agua —ya sea en forma de gotas, vapor, neblina o precipitaciones de cal—, debido a la configuración del mismo y a la tecnología de evaporación en frío.
- No mire directamente a la luz ultravioleta (UVC).
- Advertencia: la radiación UV es peligrosa para los ojos y la piel. No haga funcionar la lámpara UVC fuera del aparato.
- No manipule la unidad UVC de ninguna forma.
- El uso involuntario del aparato o los daños en la carcasa pueden provocar una fuga de radiación UVC peligrosa. Conduzca a.
- La radiación UVC, incluso en dosis bajas, puede causar daños en los ojos y la piel.
- No ponga nunca en marcha el dispositivo si hay algún cable defectuoso o un tubo UVC dañado.
- El aparato solo puede utilizarse con los accesorios originales de Venta previstos. No se deben utilizar aceites aromáticos ni demás aditivos. Venta-Luftwäscher GmbH no acepta responsabilidad alguna por daños provocados por aceites aromáticos o aditivos ajenos.
- Si no va a utilizar el aparato durante varios días, o si lo va a tener desconectado o guardado durante bastante tiempo, vacíe por completo la bandeja de agua, elimine los restos de suciedad y séquelo, para prevenir de este modo la formación de olores o la proliferación de microorganismos en el agua estancada o en los residuos presentes en la misma.
- Desenchufe el conector de red de la toma de corriente cuando no utilice el aparato.
- Tome precauciones para que el entorno del humidificador permanezca seco. En caso de formarse humedad, reduzca la potencia del humidificador de aire. Si no es posible regular el nivel de potencia del humidificador, apague el aparato de vez en cuando. Controle los objetos de material absorbente que haya en la estancia, como alfombras, cortinas o manteles, para asegurarse de que no se humedezcan.
- ¡Peligro de causticación y de atragantamiento! Mantenga las pilas fuera del alcance de los niños, independientemente de si son nuevas o usadas. Este producto contiene pilas de botón. La ingesta de una pila de botón puede causar graves lesiones internas por causticación y provocar la muerte en solo 2 horas. Por esta razón, el compartimento de las pilas debe encontrarse correctamente cerrado en todo momento. No utilice el producto si el compartimento de las pilas no cierra bien. Extraiga las pilas y guárdelas fuera del alcance de los niños. Solicite inmediatamente asistencia médica en caso de posible ingestión o introducción de una pila en alguna parte del cuerpo.

VOLUMEN DE SUMINISTRO

1 Hybrid AH902 de Venta, purificador prémium con función de humidificación del aire

1 filtro HEPA (integrado en el aparato)

1 filtro de polvo grueso (premontado)

1 bloque de placas circulares VentWave™ con disco higiénico (premontado)

1 lámpara UVC (premontada)

1 mando a distancia

1 manual de instrucciones

Si faltaran piezas o estuvieran dañadas, póngase en contacto con

ES service@venta-air.com

SÍMBOLOS

 Indicaciones de seguridad: léalas atentamente y cúmplalas en su totalidad para prevenir daños personales y materiales.

 Información complementaria

 Consejos útiles

USO DEBIDO

El Hybrid de Venta es un electrodoméstico que sirve para purificar y humedecer el aire en viviendas, oficinas y salas de espera. El aparato no está concebido para ser usado en exteriores. Cualquier uso distinto o modificación del aparato se considera un uso indebido. El fabricante no se hace responsable de los daños o lesiones ocasionados por un uso indebido.

Un uso **indebido** puede poner en peligro la salud y la vida. Esto incluye el uso en las condiciones siguientes:

- En recintos con atmósferas potencialmente explosivas y/o agresivas.
- En recintos con una elevada concentración de disolventes.
- Cerca de piscinas o terrenos húmedos.

DATOS TÉCNICOS

Modelo	AH902
Colores	Gris
Para espacios de*	≤ 70 m ²
Pantalla táctil interactiva	De serie
Control por aplicación	WiFi de serie
Sensores de medición	Calidad del aire + humedad ambiental + temperatura
Higienización del agua	De serie
Higiene por radiación ultravioleta UVC	De serie
Filtro de polvo grueso	De serie, 1
Filtro HEPA	De serie, 1
Niveles de potencia	5 + automático
Emisiones acústicas (niveles 1-5)	17/ 26/ 37/ 43/ 47 dB(A)
Consumo eléctrico (niveles 1-5)	aprox. 7/ 8/ 14/ 20/ 32 W, máximo 42 W
Tensión de red	220-240 V 50 / 60 Hz
Capacidad de agua	Total: 12 l / depósito de agua: 8 l + bandeja de agua: 4 l
Medidas (long. x anch. x alt.)	61 x 30 x 52 cm
Peso	Aprox. 13 kg
Rango de frecuencias WLAN	2,4 GHz
Potencia de emisión WLAN	Máximo 19 dBm

* con respecto a una altura de techo máxima de 2,5 m

Su alcance depende del grado de contaminación del aire:

- Contaminación baja: superficie de acción de hasta aprox. 75 m² (> AQI 0 – 100)
- Contaminación media: superficie de acción de hasta aprox. 50 m² (> AQI 101 – 200)
- Contaminación elevada: superficie de acción de hasta aprox. 25 m² (> AQI 201 – 500)

Sujeto a modificaciones y posibles errores

VISTA GENERAL

- 1 Pantalla
- 2 Tecla de encendido
- 3 Compartimento de evaporación
- 4 Depósito de agua
- 5 Bloque de placas circulares VentWave
- 6 Bandeja de agua
- 7 Compartimento de filtrado
- 8 Lámpara UVC (premontada)
- 9 Filtro de polvo grueso
- 10 Filtro HEPA
- 11 Compartimento del cable
- 12 Disco higiénico (premontado)
- 13 Mando a distancia
- 14 Ruedas en la base

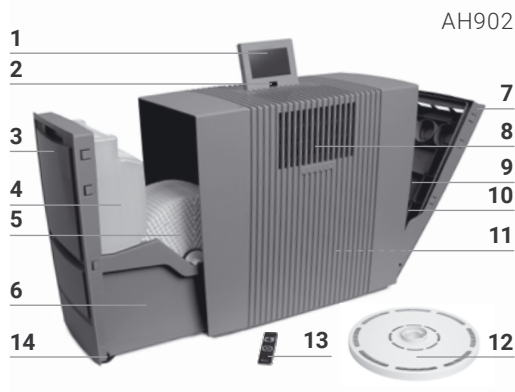

PUESTA EN MARCHA

¡Atención! Asegúrese de que durante todas las medidas el aparato esté apagado y de que el conector de red no esté enchufado en la toma de corriente.

- 1 Desempaquete el aparato, colóquelo en el suelo y desplácelo hasta el lugar deseado con ayuda de las ruedas **14** que lleva en la base. Para ello, levante ligeramente el aparato por el lado derecho. Retire la protección de la pila y la lámina de plástico del mando a distancia **13**.
- 2 Abra el compartimento de filtrado **7** y extraiga el filtro de polvo grueso **9**.
- 3 Extraiga el filtro HEPA **10** y ábralo.
- 4 Vuelva a insertar el filtro HEPA **10** abierto y el filtro de polvo grueso **9** y cierre el compartimento de filtrado **7**.
- 5 Abra el compartimento de evaporación **3** y extraiga el depósito de agua **4**.
- 6 Abra el depósito de agua **4** y llénelo con agua fría hasta la marca MAX.
- 7 Cierre bien el depósito de agua **4** y colóquelo en la bandeja de agua **6**; a continuación, cierre el compartimento de evaporación **3**.
- 8 Coloque la pantalla **1** en la posición que desee (hay 3 posiciones posibles).
- 9 Enrolle o desenrolle el cable de red del compartimento del cable **11** hasta obtener la longitud deseada. Enchufe el conector de red a la red eléctrica y ponga en marcha el aparato pulsando la tecla de encendido **2** o accionando el mando a distancia **13**.

i Pueden transcurrir aproximadamente 60 seg. hasta que el aparato se ponga en marcha y el indicador rojo ✖ de la pantalla se apague. El aparato emite un borboteo característico, que no es síntoma de ninguna deficiencia.

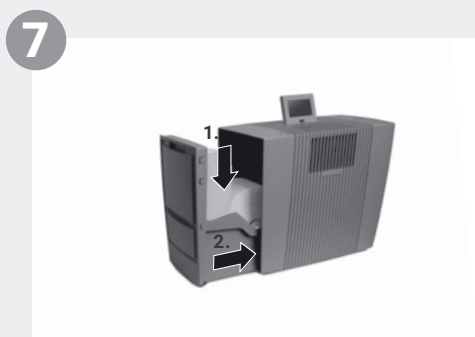
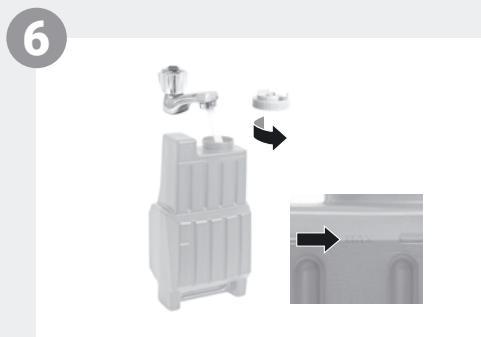
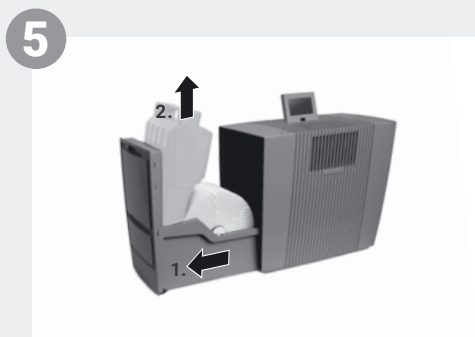
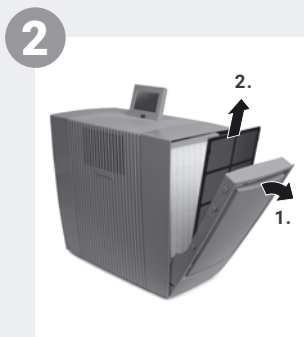

FUNCIONES, AJUSTES E INDICACIONES

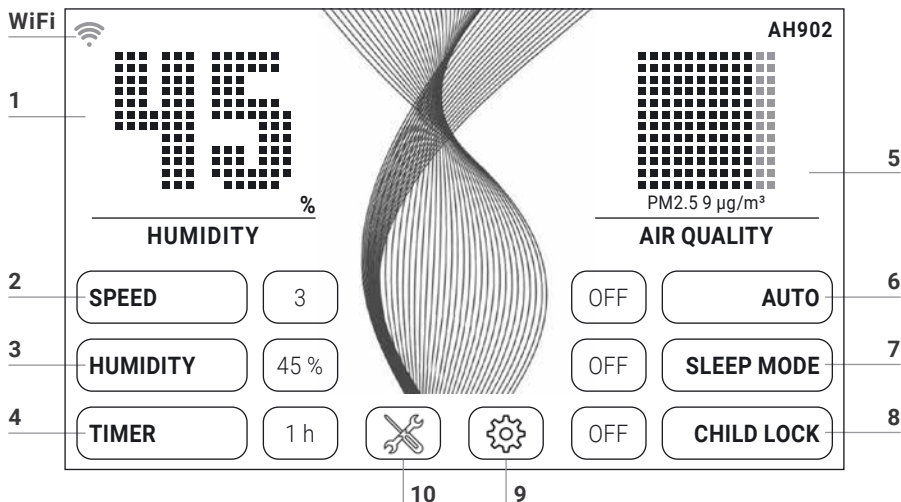

El ajuste deseado se selecciona o modifica tocando brevemente la función correspondiente.

Función	Ajustes																												
1 Humedad ambiental/temperatura	Indica la humedad ambiental o la temperatura . Manténgala pulsada 3 seg. para cambiar entre °C y °F.																												
2 Velocidad	Velocidad del ventilador 1 (baja) – 5 (alta).																												
3 Humedad ambiental	OFF No se humidifica el aire. 30 – 70 % (en incrementos del 5 %) Cuando se ha alcanzado la humedad ambiental ajustada, el bloque de placas circulares deja de girar.																												
4 Temporización	OFF / 1 / 3 / 5 / 7 / 9 h (horas) El aparato se desconecta automáticamente cuando han transcurrido las horas ajustadas.																												
5 Calidad del aire (EPA)	<table border="0"> <tr> <td>PM2.5</td> <td>AQI US</td> <td></td> <td></td> </tr> <tr> <td>0–12</td> <td>0–50</td> <td>Buena</td> <td>VERDE</td> </tr> <tr> <td>13–35</td> <td>51–100</td> <td>Moderada</td> <td>AMARILLO</td> </tr> <tr> <td>36–55</td> <td>101–150</td> <td>Dañina para grupos sensibles</td> <td>NARANJA</td> </tr> <tr> <td>56–150</td> <td>151–200</td> <td>Dañina para la salud</td> <td>ROJO</td> </tr> <tr> <td>151–250</td> <td>201–300</td> <td>Muy dañina para la salud</td> <td>MORADO</td> </tr> <tr> <td>251–500</td> <td>301–500</td> <td>Peligrosa</td> <td>MARRÓN</td> </tr> </table>	PM2.5	AQI US			0–12	0–50	Buena	VERDE	13–35	51–100	Moderada	AMARILLO	36–55	101–150	Dañina para grupos sensibles	NARANJA	56–150	151–200	Dañina para la salud	ROJO	151–250	201–300	Muy dañina para la salud	MORADO	251–500	301–500	Peligrosa	MARRÓN
PM2.5	AQI US																												
0–12	0–50	Buena	VERDE																										
13–35	51–100	Moderada	AMARILLO																										
36–55	101–150	Dañina para grupos sensibles	NARANJA																										
56–150	151–200	Dañina para la salud	ROJO																										
151–250	201–300	Muy dañina para la salud	MORADO																										
251–500	301–500	Peligrosa	MARRÓN																										

6 Auto **OFF** El ventilador funciona a la velocidad ajustada, entre 1 y 5.
ON En función de la calidad del aire y la humedad ambiental en la estancia, el aparato regula automáticamente la velocidad del ventilador.

7 Modo nocturno **OFF / ON**
El aparato reduce la velocidad del ventilador al 1 y atenúa la luz de la pantalla. Sigue siendo posible modificar manualmente la intensidad del aire. No se indica la calidad del aire.

8 Bloqueo infantil **OFF / ON**
Pulsando esta función durante 3 seg. se activa/desactiva el bloqueo de teclas.

9  El **menú de ajuste** se abre tocando brevemente la tecla .

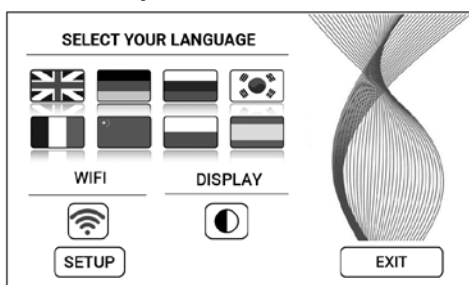

Idioma **Selección del idioma** mediante pulsación breve de la bandera correspondiente.

Pantalla **Color del fondo de pantalla** negro o blanco, seleccionable mediante pulsación breve de la tecla .

WIFI Indicación de la **conexión WiFi**.
El WiFi se activa o desactiva tocando brevemente la tecla .

gris: WiFi desactivado.

azul: hay conexión WiFi con el servidor online de Venta (full access).

verde: hay conexión WiFi con la red local (local access).

rojo: no hay conexión WiFi.

SETUP **Configuración WiFi.** Encontrará una descripción detallada en los apartados "Configuración WiFi" y "Aplicación Venta".

10  Consulta de los **avisos y la información de mantenimiento** mediante pulsación breve de la tecla .

blanco: no hay ningún aviso.

rojo: atención, hay un aviso.

Encontrará una descripción detallada en el apartado "Limpieza y cuidado".

CONFIGURACIÓN WIFI

Para acceder a la configuración WiFi, toque brevemente la tecla **9**  y a continuación la tecla **SETUP**.



WIRELESS NETWORK

Select Network:

LOGIN CREDENTIALS

Security type:

PSK:

INTERNET ACCESS

Access:

CONNECT  FW: 1.001.002
MAC: f8.f0.05.fb.c4.71
IP: 0.0.0.0 **EXIT**

Seleccione su red en la lista desplegable que figura bajo "Select network". El "Security Type" se ajusta automáticamente al seleccionar la red. Introduzca su contraseña/clave WLAN en el campo "PSK" (modo ASCII) y confírmela con la tecla Intro. Si su contraseña contiene caracteres especiales o diéresis que no figuran en el teclado, puede convertir la contraseña completa generando un código HEX en nuestra página web: www.venta-air.com. Introduzca en el campo "PSK" (modo HEX) el código HEX que haya generado y confírmelo con la tecla Intro. Seleccione en "Access" la autorización de acceso a internet que desee.

full access: acceso a todos los usos de confort de la aplicación.

local access: acceso local para utilizar la aplicación.

Accione la tecla **CONNECT** para establecer la conexión WiFi.

Indicador WiFi en verde: hay conexión WiFi (local access).

Indicador WiFi en azul: hay conexión WiFi (full access).

Indicador WiFi en rojo: no hay conexión WiFi. Compruebe su red y la contraseña WLAN.

Indicador WiFi en gris: WiFi desactivado.



Si surge algún problema durante la configuración del WiFi, consulte el apartado "¿Qué pasa si no se puede establecer la conexión WiFi?"

Para volver al menú anterior, accione la tecla **EXIT**.

APLICACIÓN VENTA



Las funciones del aparato pueden ampliarse y controlarse por medio de la aplicación Venta. Esta 'app' puede instalarse en teléfonos móviles y tabletas. Descargue la aplicación Venta de: www.venta-air.com o utilice el código QR.

Dése de alta en el menú  o regístrese en cuanto haya descargado y abierto la aplicación Venta.

 Es imprescindible completar el proceso de registro para poder gestionar y controlar el aparato de Venta a distancia desde cualquier lugar.

La función de búsqueda  localiza automáticamente todos los aparatos de Venta que se encuentran en las proximidades. Una vez detectados, ya puede seleccionar su aparato.

Cuando la aplicación establece la conexión con el aparato, este emite una señal acústica. Confirme en el aparato la conexión con su teléfono móvil o tableta.

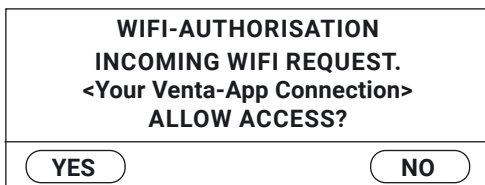

 Si la conexión WiFi está desactivada, el aparato no se conecta con la aplicación Venta.

LIMPIEZA Y CUIDADO

Tocando brevemente la tecla **10**  en la pantalla se accede a la información relativa al mantenimiento. Si alguna de las medidas aparece iluminada en rojo, significa que ha llegado el momento de realizarla.

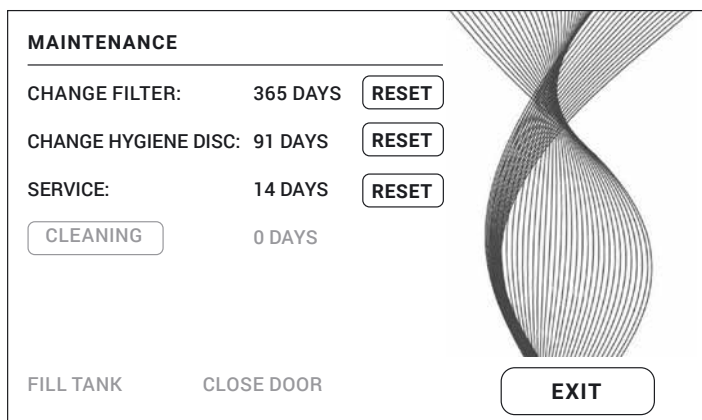

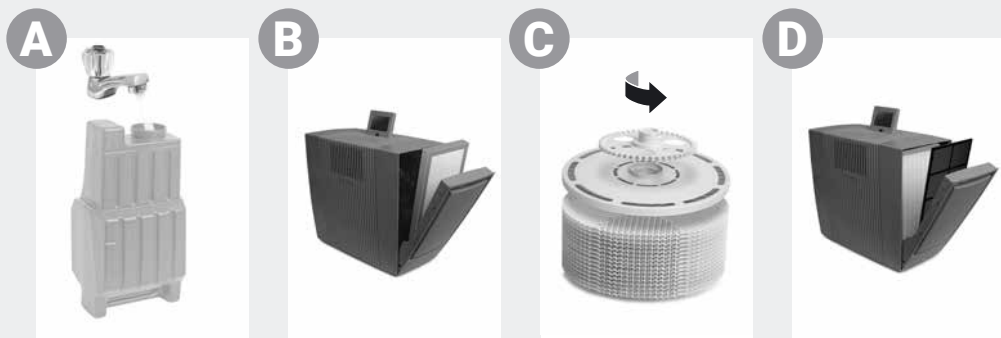

Aviso / intervalo Medidas

A FILL TANK El depósito de agua está vacío. Llénelo con agua fresca.
 Amarillo: el aparato todavía humidifica.
 Rojo: se ha interrumpido la humidificación.

CLEANING Para el proceso de limpieza necesita un frasco (250 ml) de limpiador de Venta. Ejecute el programa de limpieza pulsando brevemente la tecla CLEANING y siguiendo las indicaciones que aparecen en la pantalla. Duración aproximada: 4 h.

i Al cabo de 6 meses (partiendo de un funcionamiento continuo las 24 h), la tecla de mantenimiento ✕ se ilumina en color rojo; esto indica que ha llegado el momento de llevar a cabo esta medida.

! **¡Atención!** Asegúrese de que el aparato esté apagado y de que el conector de red esté enchufado de la toma de corriente cuando vaya a realizar las medidas siguientes.



B CHANGE FILTER Protéjase convenientemente antes de cambiar el filtro HEPA, utilizando un equipo protector adecuado (p. ej., mascarilla y guantes). Introduzca el filtro HEPA usado en una bolsa y elimínelo junto con los residuos domésticos.

Abra el compartimento de filtrado y extraiga el filtro de polvo grueso. Saque el filtro HEPA y sustitúyalo. Vuelva a montar el aparato y póngalo en marcha. Toque la tecla ✕ en la pantalla para acceder al menú de mantenimiento. A continuación, toque la tecla RESET en CHANGE FILTER y manténgala pulsada 3 seg. hasta que se restablezca un nuevo intervalo completo.

i Al cabo de un año, la tecla de mantenimiento ✕ se ilumina en color rojo; esto indica que ha llegado el momento de llevar a cabo esta medida. La vida útil de un filtro es de aprox. 1 año (partiendo de un funcionamiento continuo las 24 h). Su durabilidad depende de las horas de funcionamiento y de la calidad del aire en la estancia en la que se encuentra.

Aviso / intervalo Medidas



C CHANGE HYGIENE DISC Abra el compartimento de evaporación. Extraiga el bloque de placas circulares VentWave™ y desbloquee la rueda de accionamiento. Saque el disco higiénico y sustitúyalo. Vuelva a montar el aparato y póngalo en marcha. Toque la tecla  en la pantalla para acceder al menú de mantenimiento. A continuación, pulse la tecla RESET en CHANGE HYGIENE DISC y manténgala pulsada durante 3 seg. hasta que se restablezca un nuevo intervalo completo.

 Al cabo de 3, meses la tecla de mantenimiento  se ilumina en color rojo; esto indica que ha llegado el momento de llevar a cabo esta medida.

El disco higiénico dura aprox. 3 meses (en régimen de funcionamiento continuo las 24 h), en función del grado de dureza y la calidad del agua, así como del rendimiento diario de evaporación y las horas de funcionamiento.

 El programa de reciclaje ReNew de Venta le permite devolver el disco higiénico tras su uso (véase RECICLAJE Y ELIMINACIÓN).

SERVICE Vacíe el agua que quede en el depósito y la bandeja. Lave con agua corriente la bandeja, el depósito y el bloque de placas circulares VentWave™. Llene el depósito con agua fresca hasta la marca MAX. Vuelva a montar el aparato y póngalo en marcha. Toque la tecla  en la pantalla para acceder al menú de mantenimiento. A continuación, toque la tecla RESET en SERVICE y manténgala pulsada 3 seg. hasta que se restablezca un nuevo intervalo completo.

 Al cabo de 14 días, la tecla de mantenimiento  se ilumina en color rojo; esto indica que ha llegado el momento de llevar a cabo esta medida.

D Recomendación: cada 1–2 meses o según convenga Abra el compartimento de filtrado, extraiga el filtro de polvo grueso y pásele el aspirador o enjuáguelo. **Atención:** antes de volver a montar el filtro de polvo grueso en su lugar, asegúrese de que esté completamente seco. Vuelva a montar el aparato.

Recomendación: cada 3 años Para garantizar el pleno rendimiento de la lámpara UVC, es preciso sustituirla cada 3 años.

Nota: la lámpara UVC está activa 4 h al día (o 1 h si se ha activado el temporizador).

Las medidas CHANGE FILTER, CHANGE HYGIENE DISC, SERVICE y CLEANING pueden realizarse siempre que sea necesario. Una vez finalizadas, basta con tocar la tecla de RESET correspondiente en el menú de mantenimiento  y mantenerla pulsada durante 3 seg. para que se restablezca un nuevo intervalo completo. A partir de entonces, el aviso correspondiente a la medida realizada volverá a aparecer tras el plazo preestablecido.

Los residuos que pueda haber en la bandeja de agua y en el bloque de placas circulares VentWave™ (sedimentos o decoloraciones blancas, marrones o de color verde-amarillento) NO menoscaban el funcionamiento del aparato.

ACCESORIOS

Los accesorios pueden encargarse por teléfono o cursando un pedido en la página www.venta-air.com.

PROTECCIÓN DE DATOS

Venta-Luftwäscher GmbH trata sus datos de forma confidencial. Encontrará más información sobre temas de protección de datos en nuestra política de privacidad, que puede consultar en www.venta-air.com

RECICLAJE Y ELIMINACIÓN



El “**contenedor tachado**” simboliza la obligatoriedad de eliminar por separado los aparatos eléctricos o electrónicos usados y las pilas gastadas (WEEE). Estos aparatos pueden contener sustancias peligrosas y perjudiciales para el medio ambiente. Estos productos deben llevarse a un lugar oficial de recogida para el reciclaje de aparatos eléctricos y electrónicos, y **no** deben eliminarse junto con residuos domésticos no clasificados. Las pilas gastadas no se deben tirar a la basura doméstica. Llévelas a un punto de recogida o a algún establecimiento comercial que las recolecte. De este modo contribuirá a preservar recursos y proteger el medio ambiente. Para más información, póngase en contacto con las autoridades locales.

No permita en ningún caso que los niños jueguen con bolsas de plástico u otros envoltorios, ya que podrían lesionarse o asfixiarse. Guarde este tipo de material en un lugar seguro o elimínelo de forma ecológica. Introduzca el filtro HEPA usado en una bolsa y elimínelo junto con los residuos domésticos.

Programa GRATUITO de reciclaje de los discos higiénicos de Venta por el bien del medio ambiente: El disco higiénico original de Venta puede reutilizarse al 100 % gracias al programa de reciclaje ReNew de Venta. Devolviendo el disco higiénico de Venta al finalizar su vida útil, no solo tiene ocasión de contribuir a preservar los recursos naturales, sino que además obtendrá un bono ecológico personal ReNew que podrá canjear la próxima vez que pida un disco higiénico a Venta-Luftwäscher GmbH. Si desea información más detallada, consulte al equipo de servicio de Venta.

NOTA: el programa de reciclaje ReNew de Venta solo abarca ventas y envíos dentro de Alemania. Fuera de Alemania, las filiales de Venta le informarán con mucho gusto sobre los programas locales o nacionales disponibles en su país. Si en su país no se ofrece el programa de reciclaje ReNew, puede eliminar el disco higiénico junto con los residuos domésticos.

GARANTÍA

En Venta-Luftwäscher GmbH estamos convencidos de la gran calidad de nuestros productos, y por ello garantizamos durante dos años a partir de la fecha de compra que este producto no presenta defectos si se emplea debidamente. Si a pesar de todo se produjera un error de material o tratamiento, póngase en contacto con el equipo de servicio de Venta o su distribuidor. Asimismo, son válidas las condiciones de garantía generales de Venta: www.venta-air.com/en_de/Service/Warranty/

EQUIPO DE SERVICIO DE VENTA

¿Necesita más información sobre este aparato de Venta? ¿Desea un asesoramiento más exhaustivo? ¿Quiere pedir accesorios? Ningún problema: el equipo de servicio de Venta estará encantado en atenderle. Llámenos directamente o visítenos en la página web de Venta: www.venta-air.com.

ES +49 751 5008 88

¿QUÉ PASA SI...

! **¡Atención!** Antes de realizar alguna de las medidas mencionadas a continuación, asegúrese de que el aparato esté apagado y de que el conector de red esté desenchufado de la toma de corriente.

... no se puede conectar el aparato?

Compruebe si el conector de red está conectado a la red eléctrica.

... no se puede conectar el aparato a pesar de que el conector de red está conectado a la red eléctrica?

i **Medida:** compruebe si el acoplamiento del cable de conexión a la red eléctrica está correctamente enchufado en el aparato. Seguidamente, vuelva a poner en marcha el aparato.



... no se puede establecer la conexión WiFi?

Compruebe si...

- La red que utiliza es de 2,4 GHz o se trata de una red mixta de 2,4/5 GHz, porque el módulo WiFi/WLAN del aparato no es compatible con redes de 5 GHz.
- Su router es compatible con 802.11b/g/n.
- Su teléfono móvil o tableta tiene instalado el sistema iOS a partir de la versión 11.0 o Android a partir de la versión 8.0.



Si es preciso, actualice el sistema operativo de su teléfono móvil o tableta.

MANGE TAK!

Vi er sikre på, at Venta Hybrid, premiumluftrenseren med luftbefugtning, vil overstige dine forventninger, og ønsker dig god fornøjelse med den.

Registrér dit Venta-apparat her:

www.venta-air.com/en_de/Service/Product-registration/



Gennemlæs grundigt denne brugsanvisning, opbevar den til senere brug, og overhold sikkerhedshenvisningerne.

Den seneste version af brugsanvisningen finder du på vores hjemmeside www.venta-air.com

KÆRE KUNDE

Den effektfulde Hybrid AH902 bidrager til en mere effektiv luftbefugtning med patenteret luftbefugtnings- og hygiejneteknologi. Den indbyggede uvc-lampe forhindrer, at der dannes og formeres vira og bakterier.

Derudover filtrerer den vira, partikler og finstøv fra rumluften med et grovstøvfilter og et HEPA-filter. I opholdsrum sørger den for naturlige komfortzoner, især for allergikere og personer med følsomme luftveje.

INDHOLD

Sikkerhedshenvisninger	95	Rengøring og pleje	103
Leveringsomfang	97	Tilbehør	106
Symboler	97	Databeskyttelse	106
Bestemmelsesmæssig anvendelse	97	Genanvendelse og bortskaffelse	106
Oversigt	98	Garanti	107
Ibrugtagning	98	Tekniske data	107
Funktioner, indstillinger og visninger	100	Venta-serviceteam	108
Wi-fi-konfiguration	102	Hvad skal jeg gøre, hvis...?	108
Venta-app	103		

! SIKKERHEDSHENVISNINGER

- Dette apparat er egnet til at blive brugt af børn på over 8 år og personer med nedsatte fysiske, sensoriske og mentale evner eller med manglende erfaring og viden, såfremt de er under opsyn eller har modtaget instruktion med hensyn til sikker anvendelse af apparatet og har forstået de farer, der kan være forbundet med det.
- Brugsanvisningen bør gennemlæses grundigt inden ibrugtagningen og opbevares til senere reference.
- Apparatet er ikke legetøj for børn.
- Rengøring og brugerpleje må ikke udføres af børn på under 8 år hhv. uden opsyn.
- Hold apparatet og dets nettilslutningsledning væk fra børn på under 8 år.
- Ukorrekt anvendelse kan beskadige apparatet og forårsage personskader.
- Apparatet må kun tilsluttes egnede netstikdåser – netspændingen skal passe til angivelsen på typeskiltet på apparatet.
- Dette apparat må kun anvendes med følgende nettilslutningsledning: Koldapparatstik med kløverbladskobling IEC 320 C5.
- Tag aldrig apparatet i brug, hvis nettilslutningsledningen er beskadiget.
- Træk netstikket ud af stikdåsen før alt rengørings- og vedligeholdelsesarbejde, og når apparatet skal flyttes eller transporteres.
- Tag aldrig apparatet i brug, hvis det er faldet ned eller er blevet beskadiget på anden vis.
- Reparationer af elektriske apparater må kun udføres af fagfolk. Ukyndigt gennemførte reparationer kan føre til alvorlig fare for brugeren.
- Sæt dig ikke på apparatet, og stil ingen genstande på det.
- Der må ikke stikkes fremmede genstande ind i apparatet.
- Dyp aldrig apparatet i vand eller andre væsker.
- Overfyld aldrig apparatet.
- Transportér eller tip aldrig apparatet med fyldt beholder.
- Træk aldrig netstikket ud af stikdåsen i nettilslutningsledningen eller med våde hænder.
- Apparatet må kun tages i brug i komplet samlet tilstand.
- Stil apparatet på en vandret og tør flade.
- Opstil apparatet, hvor det ikke kan vælte, og hvor ingen kan snuble over apparatet eller nettilslutningsledningen.
- Hold følgende minimumsafstande til genstande og vægge:
 - Fortil og opad: 50 cm
 - Til venstre og højre: 20 cm
 - Bagtil: 5 cm

- Maksimal opstillingshøjde: 2000 meter
- Tildæk eller blokér aldrig ventilationsgitteret for at forhindre en overophedning/ beskadigelse af apparatet.
- En konstant relativ rumluftfugtighed på mere end 60 % kan især om vinteren forårsage risiko for dannelse af biologiske organismer.
- Når apparatet anvendes korrekt, er det ikke muligt, at der slipper vand direkte ud af apparatet i form af dråber, damp, tåge eller klakaflejringer på grund af apparatets type og koldfordampningsteknologien.
- Se ikke direkte ind i uvc-lyset.
- Advarsel: Uv-stråling er farlig for øjnene og huden. Anvend ikke uvc-lampen uden for apparatet.
- Foretag ingen manipulation på uvc-lampen.
- En ikke tiltænkt anvendelse af apparatet eller beskadigelse af kabinettet kan medføre, at der slipper farlig uvc-stråling ud..
- Uvc-stråling kan også i små doser forårsage skader på øjnene og huden.
- Tag aldrig apparatet i brug, hvis uvc-lampen er beskadiget.
- Apparatet må kun anvendes med dertil beregnet originalt Venta-tilbehør. Der må ikke anvendes duftolier eller andre tilsætningsprodukter. Venta-Luftwäscher GmbH påtager sig intet ansvar for skader som følge af duftolier eller fremmede tilsætningsprodukter.
- Hvis apparatet i flere dage ikke anvendes, slukkes eller skal opbevares i en længere periode, skal vandkarret tømmes fuldstændigt, rengøres for snavsrester og tørres for at forhindre lugtdannelse eller dannelse af mikrobiologiske organismer i stillestående vand hhv. vandrester.
- Træk netstikket ud af stikdåsen, når apparatet ikke er i brug.
- Undgå, at området omkring luftbefugteren bliver fugtigt eller vådt. Hvis der kommer fugtig ud, så skru ned for luftbefugterens effekt. Hvis der ikke kan skrues ned for luftbefugterens udgangseffekt, så anvend luftbefugteren med pauser. Sørg for, at materialer med sugeevne, f.eks. tæpper, forhæng, gardiner eller duge, ikke bliver fugtige.
- Fare for ætsning og slugning. Opbevar nye og brugte batterier utilgængeligt for børn. Dette produkt indeholder knapcellebatterier. Hvis knapcellebatteriet sluges, kan dette forårsage alvorlige indre ætsninger og medføre død inden for 2 timer. Batterirummet skal derfor altid være lukket sikkert. Hvis batterirummet ikke kan lukkes sikkert, så anvend ikke længere produktet, fjern batterierne, og opbevar dem utilgængeligt for børn. Hvis der er mistanke om, at batterier er blevet slugt eller er kommet ind i kroppen, så søg straks lægehjælp.

LEVERINGSOMFANG

- 1 x Venta Hybrid AH902, premiumluftrensere med luftbefugtning
- 1 x HEPA-filter (indbygget i apparatet)
- 1 x grovstøvfilter (formonteret)
- 1 x VentWave™-pladestak med hygiejnedisk (formonteret)
- 1 x uv-c-lampe (formonteret)
- 1 x fjernbetjening
- 1 x brugsanvisning

Hvis der mangler dele, eller de er beskadiget, så henvend dig til

DK service@venta-air.com

SYMBOLER

 Sikkerhedshenvisninger: Skal læses og følges opmærksomt for at undgå personskader og materielle skader.

 Supplerende oplysninger

 Nyttige tips

BESTEMMELSESMÆSSIG ANVENDELSE

Venta Hybrid er et husholdningsapparat til luftrensning og luftbefugtning i boliger, kontorer og opholdsrum. Apparatet er ikke egnet til udendørsbrug. Enhver anden anvendelse eller ændring af apparatet anses som ukorrekt anvendelse. Producenten hæfter ikke for skader eller personskader som følge af en ukorrekt anvendelse.

En **ikke** bestemmelsesmæssig anvendelse kan bringe sundhed og liv i fare. Til dette hører anvendelse under følgende betingelser:

- I rum med eksplosionsfarlig og/eller aggressiv atmosfære.
- I rum med en høj koncentration af opløsningsmidler.
- I nærheden af swimmingpools eller våde områder.

OVERSIGT

- 1 Display
- 2 Tænd-/sluk-knap
- 3 Fordamperrum
- 4 Vandtank
- 5 VentWave-pladestak
- 6 Vandkar
- 7 Filtrum
- 8 Uvc-lampe (formonteret)
- 9 Grovstøvfiler
- 10 HEPA-filer
- 11 Ledningsrum
- 12 Hygiejnedisk (formonteret)
- 13 Fjernbetjening
- 14 Transporthjul

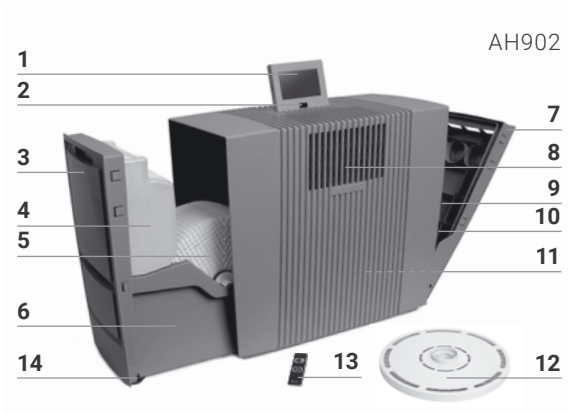

IBRUGTAGNING

! **OBS!** Sørg ved alle foranstaltninger for, at apparatet er slukket, og at stiknetdelen er trukket ud af stikdåsen!

- 1 Pak apparatet ud, opstil det, og flyt det hen til det ønskede opstillingssted ved hjælp af transporthjulene **14**. Løft dertil apparatet en smule i højre side. Fjern batterisikringen og beskyttelsesfilmen på fjernbetjeningen **13**.
- 2 Åbn filterrummet **7**, og tag grovstøvfileret **9** ud.
- 3 Fjern HEPA-fileret **10**, og åbn det.
- 4 Sæt det åbnede HEPA-fileret **10** samt grovstøvfileret **9** i igen, og luk filterrummet **7**.
- 5 Åbn fordamperrummet **3**, og tag vandtanken **4** ud.
- 6 Åbn vandtanken **4**, og fyld den med koldt vand op til MAX-markeringen.
- 7 Luk vandtanken **4** sikkert, og sæt den i vandkarret **6**, samt luk fordamperrummet **3**.
- 8 Bring displayet **1** i den ønskede stilling (3 mulige stillinger).
- 9 Tag netledningen ud i den ønskede længde ved at vikle den op eller af i ledningsrummet **11**. Tilslut netstikket til strømnettet, og tænd apparat på tænd-/sluk-knappen **2** eller med fjernbetjeningen **13**.

i Det kan tage ca. 60 sek., før apparatet starter, og den røde indikator **✘** i displayet slukker. Der kan høres en lyd (klukken), hvilket ikke er nogen kvalitetsmangel.

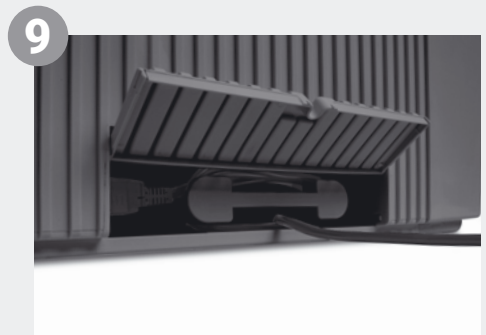
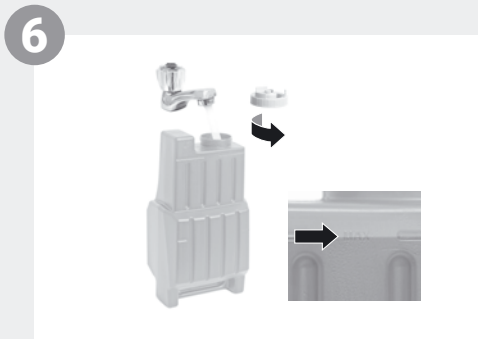
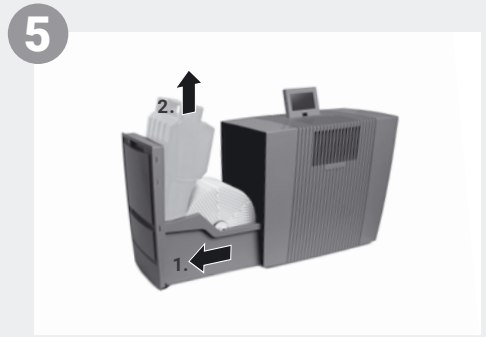
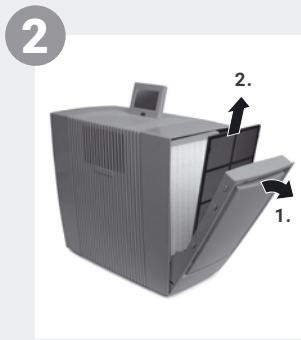
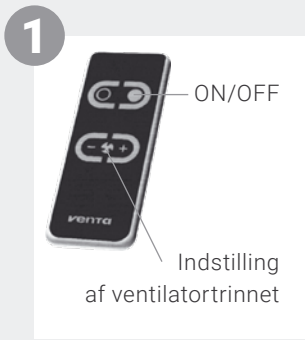

FUNKTIONER, INDSTILLINGER OG VISNINGER

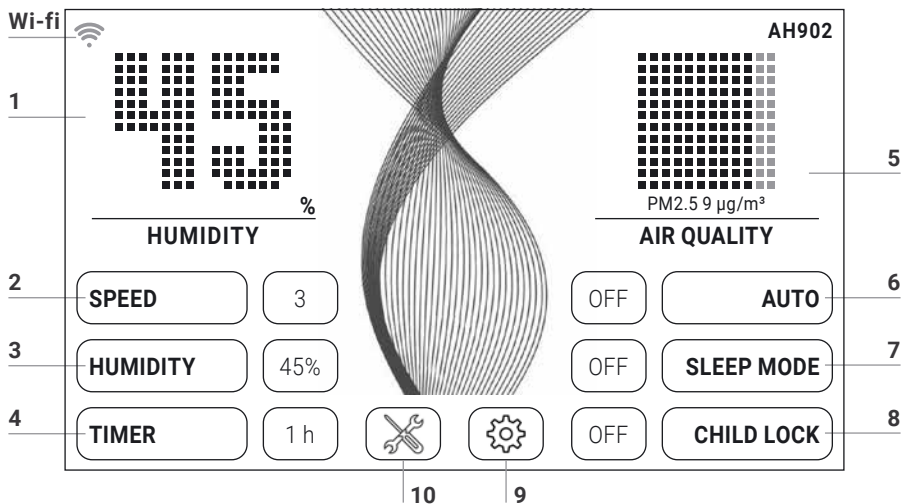



Den ønskede indstilling kan vælges eller ændres ved kort at berøre den pågældende funktion.

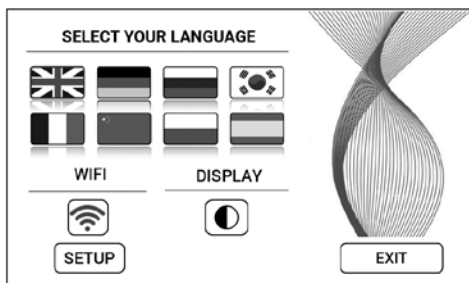

Funktion	Indstilling																												
1 Luftfugtighed/temperatur	Visning af luftfugtighed eller temperatur . Skal holdes trykket ind i 3 sek. for at skifte mellem °C og °F.																												
2 Hastighed	Ventilatortrin 1 (svag) - 5 (kraftig).																												
3 Luftfugtighed	OFF Ingen luftbefugtning. 30-70 % (i 5 %-trin) Hvis den indstillede luftfugtighed er nået, drejer pladestakken ikke.																												
4 Tidsforvalg	OFF / 1 / 3 / 5 / 7 / 9 h (timer) Når de indstillede timer er udløbet, slukker apparatet automatisk.																												
5 Luftkvalitet (EPA)	<table border="0"> <tr> <td>PM2.5</td> <td>AQI US</td> <td></td> <td></td> </tr> <tr> <td>0-12</td> <td>0-50</td> <td>God</td> <td>GRØN</td> </tr> <tr> <td>13-35</td> <td>51-100</td> <td>Moderat</td> <td>GUL</td> </tr> <tr> <td>36-55</td> <td>101-150</td> <td>Usund for følsomme persongrupper</td> <td>ORANGE</td> </tr> <tr> <td>56-150</td> <td>151-200</td> <td>Usund</td> <td>RØD</td> </tr> <tr> <td>151-250</td> <td>201-300</td> <td>Meget usund</td> <td>VIOLET</td> </tr> <tr> <td>251-500</td> <td>301-500</td> <td>Farlig</td> <td>BRUN</td> </tr> </table>	PM2.5	AQI US			0-12	0-50	God	GRØN	13-35	51-100	Moderat	GUL	36-55	101-150	Usund for følsomme persongrupper	ORANGE	56-150	151-200	Usund	RØD	151-250	201-300	Meget usund	VIOLET	251-500	301-500	Farlig	BRUN
PM2.5	AQI US																												
0-12	0-50	God	GRØN																										
13-35	51-100	Moderat	GUL																										
36-55	101-150	Usund for følsomme persongrupper	ORANGE																										
56-150	151-200	Usund	RØD																										
151-250	201-300	Meget usund	VIOLET																										
251-500	301-500	Farlig	BRUN																										

-
- 6 Auto **OFF** Apparatet kører med indstillet ventilatortrin 1-5.
ON Apparatet regulerer automatisk ventilatortrinnene afhængigt af luftkvaliteten og luftfugtigheden i rummet.
-
- 7 Nattilstand **OFF / ON**
Apparatet sænker ventilatortrinet til 1 og dæmper displayet. Det er til enhver tid muligt at ændre luftstrømsstyrken manuelt. Luftkvaliteten vises ikke.
-
- 8 Børnesikring **OFF / ON**
Skal holdes trykket ind i 3 sek. for at aktivere / deaktivere tastelåsen.
-

- 9  Åbn **indstillingsmenuen** ved kort at berøre knappen .



- Sprog **Sprogvalg** ved kort at berøre det pågældende landeflag.
- Display Vælg sort eller hvid **displaybaggrundsfarve** ved at kort at berøre knappen .
- WIFI Visning af **wi-fi-forbindelse**.
(De)aktivér wi-fi ved kort at berøre knappen .
- Grå:** Wi-fi er deaktiveret.
Blå: Der er oprettet wi-fi-forbindelse til Venta-serveren på internettet (full access).
Grøn: Der er oprettet wi-fi-forbindelse med lokalt netværk (local access).
Rød: Ingen wi-fi-forbindelse.
- SETUP **Opsætning af wi-fi.** En nøjagtig beskrivelse findes i afsnittene „Wi-fi-konfiguration“ og „Venta-app“.
-

- 10  Vis **henvisningsmeddelelse og vedligeholdelsesinformation** ved kort at berøre knappen .
- Hvid:** Ingen henvisningsmeddelelse.
Rød: Vær opmærksom på henvisningsmeddelelse. En nøjagtig beskrivelse findes i afsnittet „Rengøring og pleje“.

WI-FI-KONFIGURATION

For at komme til wi-fi-konfigurationen tryk da først på knappen 9 , og berør derefter kort knappen SETUP.

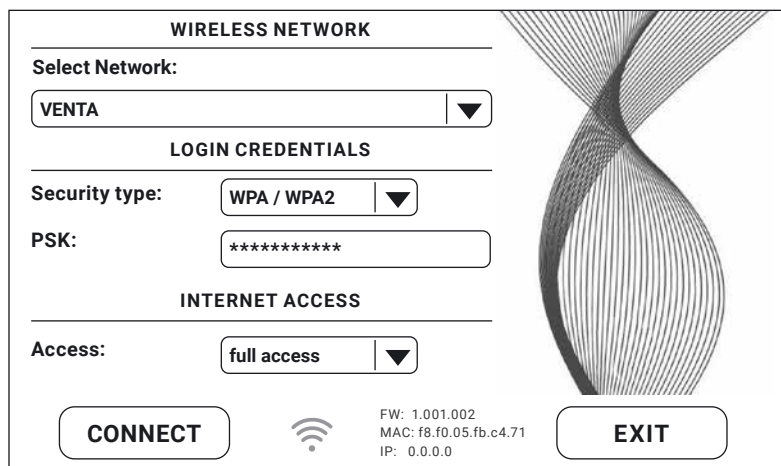

WIRELESS NETWORK

Select Network:

LOGIN CREDENTIALS

Security type:

PSK:

INTERNET ACCESS

Access:

CONNECT  FW: 1.001.002
MAC: f8.f0.05.fb.c4.71
IP: 0.0.0.0 **EXIT**

Vælg dit netværk i rullelisten under „Select network“. „Security Type“ indstilles automatisk, så snart netværket er valgt. Indtast dit WLAN-password/din WLAN-nøgle i feltet „PSK“ (indtastningsmetode ASCII), og bekræft med ENTER-knappen. Hvis dit password indeholder specialtegn eller omløydte, der ikke er vist på tastaturet, kan du generere hele dit password til en HEX-kode på hjemmesiden: www.venta-air.com. Indtast nu din genererede HEX-kode i feltet „PSK“ (indtastningsmetode HEX), og bekræft med ENTER-knappen. Vælg internetadgangstilladelsen, som du ønsker, under „Access“.

full access: Adgang til alle appens komfortfunktioner.

local access: Lokal adgang til anvendelse af appen.

Tryk på knappen CONNECT for at oprette wi-fi-forbindelsen.

Wi-fi-indikatoren er grøn: Der er oprettet wi-fi-forbindelse (local access).

Wi-fi-indikatoren er blå: Der er oprettet wi-fi-forbindelse (full access).

Wi-fi-indikatoren er rød: Ingen wi-fi-forbindelse. Kontrollér dit netværk og WLAN-password.

Wi-fi-indikatoren er grå: Wi-fi er deaktiveret.

 Hvis der opstår problemer under wi-fi-opsætningen, så læs afsnittet „Hvad skal jeg gøre, hvis der ikke kan oprettes wi-fi-forbindelse?“.

Ved at trykke på knappen EXIT kommer du tilbage igen til den forrige menu.

VENTA-APP



Apparatets funktioner kan udvides og kontrolleres ved hjælp af Venta-appen. Venta-appen fås til smartphones og tablets. Hent Venta-appen på www.venta-air.com, eller benyt QR-koden.





Log ind i menuen , eller registrér dig, så snart Venta-appen er hentet og åbnet.

 Kun når registreringen er afsluttet, kan du også styre og kontrollere dit Venta-apparat, når du er på farten, uanset hvor du er.

Ved hjælp af søgefunktionen  findes alle lokale Venta-apparater automatisk. Vælg nu dit apparat.

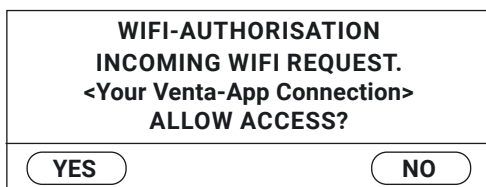
Når appen opretter forbindelse til apparatet, lyder der en signaltone på apparatet. Bekræft nu på apparatet, at der oprettes forbindelse til din smartphone/tablet.



 Hvis wi-fi-forbindelsen er deaktiveret, forbindes apparatet ikke med Venta-appen.

RENGØRING OG PLEJE

Ved kort at berøre knappen **10**  i displayet vises oplysninger om vedligeholdelse. Rødt lys indikerer, at den pågældende plejeforanstaltning skal udføres.

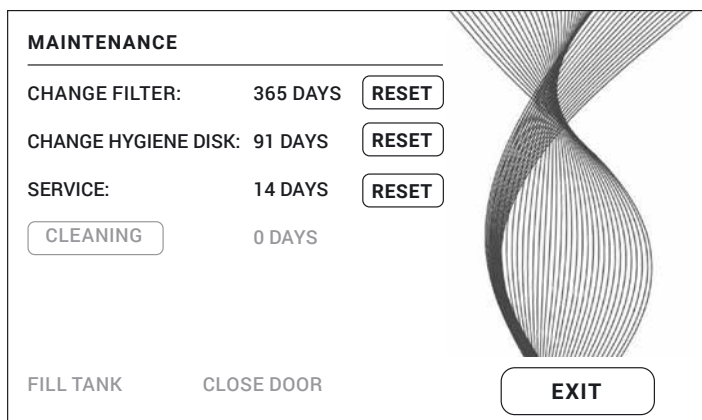

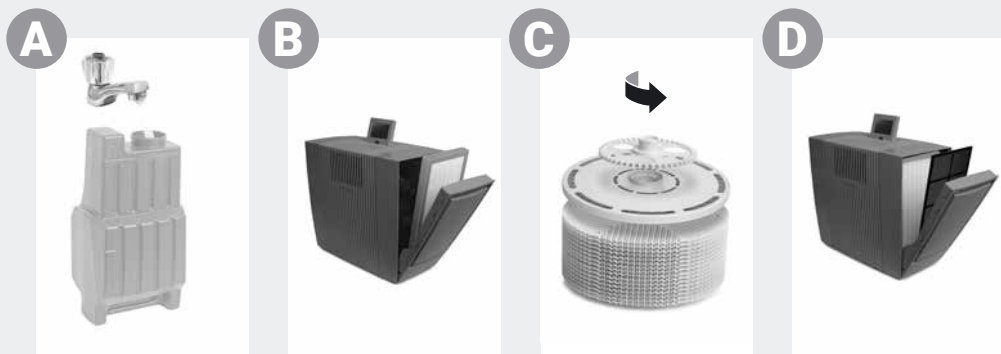

Henvisning / interval

Foranstaltninger

A FILL TANK

Vandtanken er tom, flyd den med friskt vand.
 Gul: Der finder stadig en luftbefugtning sted.
 Rød: Der finder ingen luftbefugtning sted.

CLEANING

Du skal bruge en flaske (250 ml) Venta-apparatrengøringsmiddel til rengøringsprocessen. Udfør rengøringsprogrammet ved kort at berøre knappen CLEANING og derefter følge henvisningerne i displayet. Varighed ca. 4 timer.

i Efter 6 måneder (ved 24-timers konstantdrift) lyser vedligeholdelsesknappen **X** rødt og indikerer, at denne foranstaltning skal udføres.

! **OBS!** Sørg ved de følgende foranstaltninger for, at apparatet er slukket, og at netstikket er trukket ud af stikdåsen!

B CHANGE FILTER

Beskyt dig med egnede værnemidler (f.eks. beskyttelsesmaske og handsker), når HEPA-filteret skal udskiftes. Pak det brugte HEPA-filter i en pose, og bortskaf det i husholdningsaffaldet.

Åbn filterrummet, og tag grovstøvfilteret ud. Tag HEPA-filteret ud, og udskift det. Montér apparatet igen, og tag det i brug. Berør knappen **X** i displayet for at komme til vedligeholdelsesmenuen. Berør derefter knappen RESET ved CHANGE FILTER, og hold den trykket ind i 3 sek., indtil udløbstiden er nulstillet.

i Efter et år lyser vedligeholdelsesknappen **X** rødt og indikerer, at denne foranstaltning skal udføres. Et filters levetid er ca. 1 år (ved 24-timers konstantdrift). Filterlevetiden afhænger af driftstimetallet og luftkvaliteten i rummet.

Henvisning / interval

Foranstaltninger

C CHANGE HYGIENE DISK
Åbn fordamperrummet. Tag VentWave™-pladestakken ud, og lås drivhjulene op. Tag hygiejnedisken ud, og udskift den. Monter apparatet igen, og tag det i brug. Berør knappen  i displayet for at komme til vedligeholdelsesmenuen. Berør derefter knappen RESET ved CHANGE HYGIENE DISK, og hold den trykket ind i 3 sek., indtil udløbstiden er nulstillet.



Efter 3 måneder lyser vedligeholdelsesknappen  rødt og indikerer, at denne foranstaltning skal udføres.

En hygiejnedisks levetid er ca. 3 måneder (ved 24-timers konstantdrift) og afhænger af vandets hårdhed, vandkvaliteten, den daglige fordampningseffekt samt driftstimetallet.



Hygiejnedisken kan returneres inden for rammerne af Venta ReNew-genanvendelsesprogrammet (se GENANVENDELSE OG BORTSKAFFELSE).

SERVICE
Tøm vandtanken og vandkarret for restvand. Rengør vandkarret, VentWave™-pladestakken og vandtanken under rindende vand. Fyld vandtanken med friskt vand op til MAX-markeringen. Monter apparatet igen, og tag det i brug. Berør knappen  i displayet for at komme til vedligeholdelsesmenuen. Berør derefter knappen RESET ved SERVICE, og hold den trykket ind i 3 sek., indtil udløbstiden er nulstillet.



Efter 14 dage lyser vedligeholdelsesknappen  rødt og indikerer, at denne foranstaltning skal udføres.

D Anbefales hver til hver 2. måneder eller efter behov
Åbn filterrummet, tag grovstøvsfilteret ud, og støvsug det, eller skyl det af. **Vær opmærksom på følgende:** Grovstøvsfilteret skal være fuldstændig tørt, før det monteres. Monter apparatet igen.

Anbefales hvert 3. år
For at sikre uvc-lampens fulde effekt bør den udskiftes hvert 3. år. **Bemærk:** Uvc-lampen er dagligt aktiv i 4 timer hhv. i 1 time i timerdrift.

Plejeforanstaltningerne CHANGE FILTER, CHANGE HYGIENE DISK, SERVICE og CLEANING kan altid udføres ved behov. Berør derefter blot den pågældende RESET-knap i vedligeholdelsesmenuen , og hold den trykket ind i 3 sek., indtil udløbstiden er nulstillet. De næste henvisninger med hensyn til de udførte foranstaltninger vises nu igen regelmæssigt.

Alle aflejringer i vandkarret og på VentWave™-pladestakken (hvide, grøngullige eller brune aflejringer og misfarvninger) påvirker IKKE apparatets funktion.

TILBEHØR

Tilbehør kan bestilles per telefon eller online på www.venta-air.com.

DATABESKYTTELSE

Dine oplysninger behandles fortroligt af Venta-Luftwäscher GmbH. Yderligere oplysninger om emnet databeskyttelse findes i vores databeskyttelsesretningslinjer på www.venta-air.com

GENANVENDELSE OG BORTSKAFFELSE



Symbolet „**overstreget skraldespand**“ kræver separat bortskaffelse af affald af elektrisk og elektronisk udstyr (WEEE) samt brugte batterier. Sådant udstyr kan indeholde farlige og miljøfarlige stoffer. Disse produkter  skal bortskaffes på et godkendt indsamlingssted til genanvendelse af elektrisk og elektronisk udstyr og må **ikke** bortskaffes i det usorterede husholdningsaffald. Brugte batterier hører ikke til i husholdningsaffaldet. Aflevér dem på de pågældende indsamlingssteder eller i handlen. Dermed bidrager du til at beskytte ressourcerne og miljøet. Henvend dig til de lokale myndigheder for at få yderligere oplysninger.

Børn må under ingen omstændigheder lege med plastikposer og emballagematerialer, da der er fare for personskaade hhv. kvælning. Opbevar sådant materiale sikkert, eller bortskaf det på miljøvenlig vis. Pak det brugte HEPA-filter i en pose, og bortskaf det i husholdningsaffaldet.

GRATIS Venta hygiejnedisk-genanvendelsesprogram til beskyttelse af miljøet

Den originale Venta-hygiejnedisk kan genvindes 100 % inden for rammerne af Venta ReNew-genanvendelsesprogrammet. Ved at returnere den brugte Venta-hygiejnedisk kan du yde dit bidrag til at bevare ressourcerne på vores jord, og du får desuden din personlige Venta ReNew-miljøbonus, som du kan indløse ved din næste bestilling af Venta-hygiejnedisken hos Venta-Luftwäscher GmbH. Nærmere oplysninger fås hos vores Venta-serviceteam.

BEMÆRK: Venta ReNew-genanvendelsesprogrammet er begrænset til salg og forsendelse i Tyskland. Vores Venta-selskaber i andre lande giver dig gerne oplysninger om de lokale/landespecifikke programmer. Hvis der ikke tilbydes noget ReNew-genanvendelsesprogram i dit land, kan hygiejnedisken blot bortskaffes i husholdningsaffaldet.

GARANTI

På grund af den høje kvalitet garanterer Venta-Luftwäscher GmbH for en periode på to år fra købsdatoen, at der ikke forekommer defekter på dette produkt, såfremt det anvendes korrekt. Hvis der alligevel skulle forekomme materiale- eller forarbejdningsfejl, så henvend dig til VENTA-serviceteam eller din forhandler. Derudover gælder Ventas generelle garantibetingelser:

www.venta-air.com/en_de/Service/Warranty/

TEKNISKE DATA

Model	AH902
Farver	Grå
Egnet rumstørrelse*	≤ 70 m ²
Interaktivt touchdisplay	Standard
App-styring	Standard wi-fi
Målesensorer	Luftkvalitet + luftfugtighed + temperatur
Vandhygiejne	Standard
UVC-hygiejne	Standard
Grovstøvfiler	Standard, 1 x
HEPA-filer	Standard, 1 x
Effekttrin	5 + automatisk
Støjniveau (trin 1-5)	17/26/37/43/47 dB(A)
Strømforbrug (trin 1-5)	Ca. 7/8/14/20/32 W, maks. 42 W
Netspænding	220-240 V, 50 /60 Hz
Påfyldningsmængde	I alt 12 l / vandtank 8 l + vandkar 4 l
Mål (L × B × H)	61 x 30 x 52 cm
Vægt	Ca. 13 kg
WLAN-frekvensområde	2,4 GHz
WLAN-sendeeffekt	Maks. 19 dBm

* Gælder for en rumhøjde på maks. 2,5 m

Egnet rumstørrelse afhængigt af rumluftbelastningen:

- Let rumluftbelastning: Egnet rumstørrelse på op til ca. 75 m² (> AQI 0 – 100)
- Mellem rumluftbelastning: Egnet rumstørrelse på op til ca. 50 m² (> AQI 101 – 200)
- Kraftig rumluftbelastning: Egnet rumstørrelse på op til ca. 25 m² (> AQI 201 – 500)

Der tages forbehold for ændringer og fejl

VENTA-SERVICETEAM

Har du brug for yderligere oplysninger om dit Venta-apparat, vil du gerne have rådgivning eller bestille tilbehør? Det er ikke noget problem: Vores Venta-serviceteam står til rådighed for dig! Ring direkte, eller besøg Ventas hjemmeside: www.venta-air.com.

DK +49 751 5008 88

HVAD SKAL JEG GØRE, HVIS...?

! **OBS!** Før du udfører en af de følgende foranstaltninger, skal du sørge for, at apparatet er slukket, og at netstikket er trukket ud af stikdåsen!

...apparatet ikke kan tændes?

Kontrollér, om netstikket er tilsluttet til strømnettet.

...apparatet ikke kan tændes, selvom netstikket er tilsluttet til strømnettet?

i **Foranstaltning:** Kontrollér, om nettilslutningsledningens kobling er sat korrekt i apparatet. Tag derefter apparatet i brug igen.

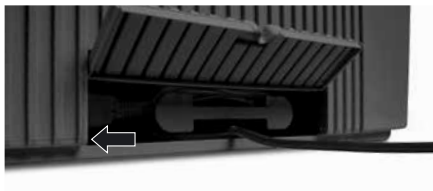

...der ikke kan oprettes nogen wi-fi-forbindelse?

Kontrollér, at

- du anvender et 2,4-GHz-netværk eller et blandet 2,4-/5-GHz-netværk, da wi-fi/WLAN-modulet i apparatet ikke understøtter noget 5-GHz-netværk
- din router understøtter 802.11b/g/n
- at der er installeret iOS fra version 11.0 eller Android fra version 8.0 på din smartphone eller tablet.

💡 Opdater eventuelt din smartphones eller tablets operativsystem.

KIITOS!

Hankkimasi Venta Hybrid, premium-ilmanpuhdistin ilmankostutuksella, ylittää varmasti odotuksesi. Mukavia hetkiä miellyttävässä huoneilmassa.



Rekisteröi oma Venta-laitteesi osoitteessa:

www.venta-air.com/en_de/Service/Product-registration/

Lue tämä käyttöohje kokonaan, säilytä se myöhempää käyttötarvetta varten ja noudata kaikkia turvallisuusohjeita.

Käyttöohjeen uusin versio löytyy verkkosivustoltamme osoitteesta www.venta-air.com

HYVÄ ASIAKKAAMME,

Tehokas Hybrid AH902 tukee tehokkaampaa ilman kostutusta patentoidulla ilmankostutus- ja hygienteknologialla. Integroitu UVC-lamppu estää virusten ja bakteerien muodostumisen ja lisääntymisen.

Lisäksi se suodattaa karkean pölyn suodattimella ja HEPA-suodattimella huoneilmasta viruksia, hiukkasia ja hienopölyä. Se varmistaa asuintiloissa luonnollisen hyvän olon vyöhykkeet, erityisesti allergikoille ja hengitystieherkille henkilöille.

SISÄLTÖ

Turvallisuusohjeet	110	Venta-sovellus	119
Toimituksen sisältö	112	Puhdistus ja hoito	119
Symbolit	112	Lisätarvikkeet	122
Määräystenmukainen käyttö	112	Tietosuoja	122
Tekniset tiedot	113	Kierrätys ja hävitys	122
Laitteen osat	114	Takuu	123
Käyttöönotto	114	Venta-huoltotiimi	123
Toiminnot, asetukset ja näytöt	116	Entä jos...?	123
WiFi-konfiguraatio	118		

! TURVALLISUUSOHJEET

- Laitteen käyttö on kielletty alle 8-vuotiailta lapsilta ja henkilöiltä, jotka eivät pysty käyttämään laitetta fyysisen vamman tai kehitys- tai aistivamman vuoksi tai joilla ei ole kokemusta ja tietoja laitteen käytöstä, paitsi jos heidän turvallisuudestaan vastaava henkilö valvoo tai opastaa heitä laitteen käytössä, ja he ovat ymmärtäneet käyttöön liittyvät vaarat.
- Ennen kuin laite otetaan käyttöön, on käyttöohje luettava huolellisesti läpi ja säilytettävä myöhempää tarvetta varten.
- Laite ei ole lasten lelu.
- Alle 8-vuotiaat lapset eivät saa puhdistaa sitä tai suorittaa sille hoitotoimenpiteitä ilman valvontaa.
- Pidä laite ja sen virtajohto alle 8-vuotiaiden lasten ulottumattomissa.
- Epäasianmukainen käyttö voi vaurioittaa laitetta ja aiheuttaa henkilöiden loukkaantumisia.
- Liitä laite ainoastaan sopiviin sähköpistorasioihin – verkkojännite laitteen tyyppikilvessä ilmoitettujen tietojen mukaan.
- Laitetta saa käyttää vain seuraavalla virtajohdolla: kylmälaitteen pistoke IEC 320 C5 -liittimellä.
- Laitetta ei koskaan saa ottaa käyttöön, jos virtajohto on vaurioitunut.
- Irrota laitteen verkkopistoke pistorasiasta ennen kaikkia puhdistus- tai huoltotoimia tai ennen laitteen kuljetusta.
- Älä milloinkaan ota laitetta käyttöön, jos se on pudonnut tai muulla tavoin vaurioitunut.
- Vain sähköalan ammattilaiset saavat korjata sähkölaitteita. Epäasianmukaisesti tehdyistä korjauksista saattaa syntyä huomattava vaara käyttäjälle.
- Älä milloinkaan istu laitteen päälle tai aseta sen päälle esineitä.
- Älä työnnä laitteeseen vieraita esineitä.
- Älä milloinkaan upota laitetta veteen tai muihin nesteisiin.
- Älä milloinkaan täytä laitetta liian täyteen.
- Älä milloinkaan kuljeta tai kallista laitetta säiliön ollessa täynnä.
- Älä milloinkaan vedä verkkopistoketta virtajohdosta tai märin käsin pistorasiasta.
- Laitteen saa ottaa käyttöön vain täydellisesti koottuna.
- Aseta laite vain tasaiselle ja kuivalle pinnalle.
- Sijoita laite niin, ettei sitä voi vahingossa kaataa ja ettei kukaan voi kompastua laitteeseen tai sen virtajohtoon.
- Huolehdi seuraavista etäisyyksistä muihin esineisiin ja seiniin:
 - eteen ja ylös: 50 cm

- vasemmalle ja oikealle: 20 cm
- taakse: 5 cm
- Suurin sallittu asennuskorkeus on 2000 metriä.
- Älä milloinkaan peitä tai tuki ilmanvaihtoaukkoja laitteen ylikuumentumisen/vaurioitumisen välttämiseksi.
- Jatkuva yli 60 % suhteellinen huoneen ilmankosteus, erityisesti talvella, voi mahdollistaa biologisten organismien muodostumisen.
- Veden suora poistuminen laitteesta pisaroina, höyrynä, sumuna tai kalkkikertyminä ei ole mahdollista asianmukaisesti käytettynä sen rakenteen ja kylmähaihdutusteknologian vuoksi.
- Älä katso suoraan UVC-valoon.
- Varoitus: UV-säteily on vaarallista silmille ja iholle. Älä käytä UVC-säteilijää laitteen ulkopuolella.
- Älä suorita minkäänlaisia muutoksia UVC-lamppuun.
- Laitteen määräystenvastainen käyttö tai kotelon vauriot voivat johtaa vaarallisen UVC-säteilyn vapautumiseen.
- UVC-säteily voi myös jo pieninä annoksina aiheuttaa vaurioita silmille ja iholle.
- Laitetta ei koskaan saa ottaa käyttöön, jos UVC-lamppu on vaurioitunut.
- Laitetta saa käyttää ainoastaan sille tarkoitettujen alkuperäisten Venta-lisätarvikkeiden kanssa. Tuoksuöljyjen ja muiden lisäaineiden käyttö on kielletty. Venta-Luftwäscher GmbH ei vastaa tuoksuöljyjen ja vieraiden lisäaineiden aiheuttamista vahingoista.
- Jos laitetta ei käytetä moneen päivään, se on sammutettu tai se varastoidaan pitemmäksi ajaksi, vesiallas on tyhjennettävä täydellisesti, likajäämät puhdistettava ja se on kuivattava hajujen muodostumisen ja biologisten organismien kehittymisen estämiseksi seisovassa vedessä tai vesijäämissä.
- Vedä verkkopistoke irti pistorasiasta, jos et tarvitse laitetta.
- Undgå, at området omkring luftbefugteren bliver fugtigt eller vådt. Hvis der kommer fugtig ud, så skru ned for luftbefugterens effekt. Hvis der ikke kan skrues ned for luftbefugterens udgangseffekt, så anvend luftbefugteren med pauser. Sørg for, at materialer med sugsevne, f.eks. tæpper, forhæng, gardiner eller duge, ikke bliver fugtige.
- Syöpymis- ja nielemisvaara. Pidä uudet ja käytetyt paristot lasten ulottumattomissa. Tuotteessa on nappiparistot. Jos nappiparisto niellään, se voi aiheuttaa vakavia sisäisiä syöpymiä ja johtaa 2 tunnin sisällä kuolemaan. Paristolokero tulee siksi pitää aina turvallisesti suljettuna. Jos paristolokeroa ei voi sulkea turvallisesti, älä jatka tuotteen käyttämistä, vaan poista paristot ja pidä lasten ulottumattomissa. Jos epäillään, että paristoja on nielty tai päätynyt kehoon, on hakeuduttava välittömästi lääkärin hoitoon

TOIMITUKSEN SISÄLTÖ

- 1 x Venta Hybrid AH902, premium-ilmanpuhdistin ilmankostutuksella
- 1 x HEPA-suodatin (asennettu laitteeseen)
- 1 x karkean pölyn suodatin (esiasennettu)
- 1 x VentWave™-levypino hygienialevyllä (esiasennettu)
- 1 x UVC-lamppu (esiasennettu)
- 1 x kaukosäädin
- 1 x käyttöohje

Jos pakkauksesta puuttuu osia tai se sisältää vaurioituneita osia, ota yhteyttä meihin

FI service@venta-air.com

SYMBOLIT

 Turvallisuusohjeet: Lue nämä ohjeet huolella ja noudata niitä. Näin vältät henkilövahingot ja aineelliset vahingot.

 Lisätietoja



Käytännöllisiä vinkkejä

MÄÄRÄYSTENMUKAINEN KÄYTTÖ

Venta Hybrid on asuin-, toimisto- ja oleskelutilojen ilman puhdistukseen ja kostuttamiseen käytettävä kotitalouslaite. Laitetta ei ole tarkoitettu ulkokäyttöön. Laitteen kaikenlainen muu käyttö tai muuttaminen katsotaan epäasianmukaiseksi käytöksi. Valmistaja ei vastaa vahingoista tai loukkaantumisista, jotka ovat seurausta epäasianmukaisesta käytöstä.

Määräystenvastainen käyttö voi vaarantaa terveyden tai aiheuttaa hengenvaaran. Tähän kuuluu käyttö seuraavissa olosuhteissa:

- Tiloissa, joissa ilma on räjähdysaltista ja/tai syövyttävää.
- Tiloissa, joissa on suuri liuotainainepitoisuus.
- Uima-altaiden tai märän maaston lähellä.

TEKNISET TIEDOT

Tuotenimi	AH902
Värit	harmaa
Huonetilan koko*	≤ 70 m ²
Interaktiivinen kosketusnäyttö	vakiona
Sovelluksen ohjaus	vakiona WiFi
Mittausanturit	Ilmanlaatu + ilmankosteus + lämpötila
Vesihygienia	vakiona
UVC hygienia	vakiona
Karkean pölyn suodatin	vakiona, 1 kpl
HEPA-suodatin	vakiona, 1 kpl
Tehotasot	5 + automatiikka
Melutaso (tasot 1–5)	17/26/37/43/47 dB(A)
Virrankulutus (tasot 1–5)	noin 7/8/14/20/32 W, enintään 42 W
Verkköjännite	220-240 V 50 / 60 Hz
Vesimäärä	Yhteensä 12 l / vesisäiliö 8 l + vesiallas 4 l
Mitat (p × l × k)	61 × 30 × 52 cm
Paino	n. 13 kg
WLAN-taajuusalue	2,4 GHz
WLAN-lähetysteho	maks. 19 dBm

* huoneen korkeuden ollessa enintään 2,5 m

Huonekoko huoneilman kuormituksesta riippuen:

- Huoneilman kuormitus kevyt: huonekoko enintään noin 75 m² (> AQI 0 – 100)
- Huoneilman kuormitus keskitaso: huonekoko enintään noin 50 m² (> AQI 101 – 200)
- Huoneilman kuormitus vakava: huonekoko enintään noin 25 m² (> AQI 201 – 500)

Oikeudet muutoksiin ja virheisiin pidätetään

LAITTEEN OSAT

- 1 Näyttö
- 2 Virtakytkin
- 3 Haihdutuslokero
- 4 Vesisäiliö
- 5 VentWave-levypino
- 6 Vesiallas
- 7 Suodatinlokero
- 8 UVC-lamppu (esiasennettu)
- 9 Karkean pölyn suodatin
- 10 HEPA suodatin
- 11 Johtolokero
- 12 Hygienialevy (esiasennettu)
- 13 Kaukosäädin
- 14 Kuljetusrullat

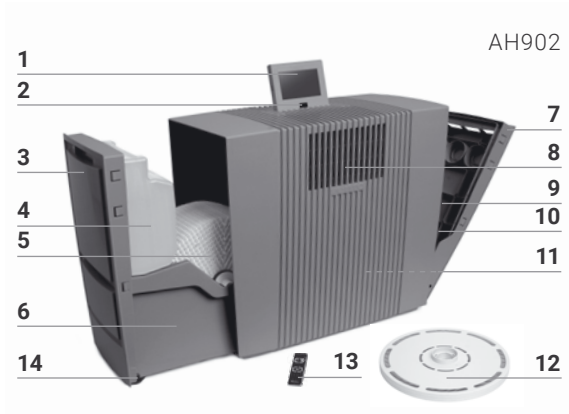

KÄYTTÖÖNOTTO

! **Huomio!** Varmista aina ennen kaikkia toimenpiteitä, että laite on kytketty pois päältä ja irrotettu verkkovirrasta.

- 1 Ota laite pakkauksesta, nosta pystyyn ja kuljeta kuljetusrullien **14** avulla halutulle käyttöpaikalle. Nosta laitetta tätä varten hieman oikealta puolelta. Poista pariston varmistus ja suojakalvo kaukosäätimestä **13**.
- 2 Avaa suodatinlokero **7** ja poista karkean pölyn suodattimet **9**.
- 3 Poista HEPA-suodatin **10** ja avaa vastaavasti.
- 4 Aseta avattu HEPA-suodatin **10** sekä karkean pölyn suodatin **9** jälleen paikoilleen ja sulje suodatinlokero **7**.
- 5 Avaa haihdutuslokero **3** ja poista vesisäiliö **4**.
- 6 Avaa vesisäiliö **4** ja täytä kylmällä vedellä MAX-merkkiin asti.
- 7 Sulje vesisäiliö **4** varmasti ja aseta vesialtaaseen **6** ja sulje haihdutuslokero **3**.
- 8 Aseta näyttö **1** haluttuun asentoon (3 mahdollista asentoa).
- 9 Säädä verkkojohto haluttuun pituuteen kiertämällä sitä kokoon tai auki johtolokerossa **11**. Kytke virtapistoke verkkovirtaan ja kytke laite päälle virtakytkimestä **2** tai kaukosäätimellä **13**.

i Laitteen käynnistyminen voi kestää noin 60 sekuntia, jolloin punainen merkki ✕ näytöllä sammuu. Tällöin kuuluu ääni (pulppuaminen), joka ei ole merkki huonosta laadusta.

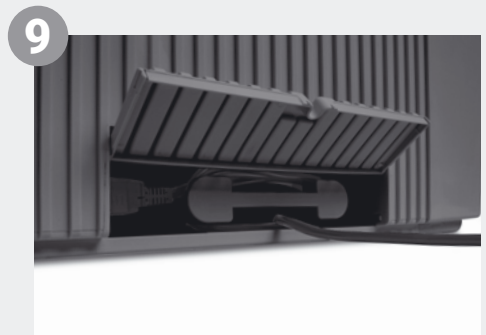
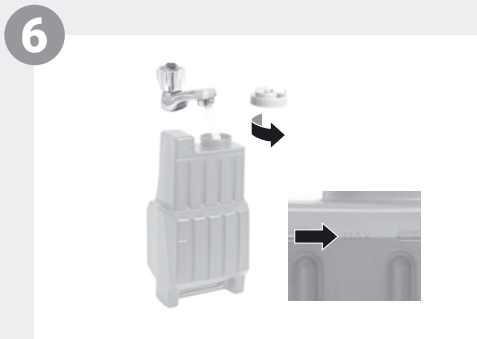
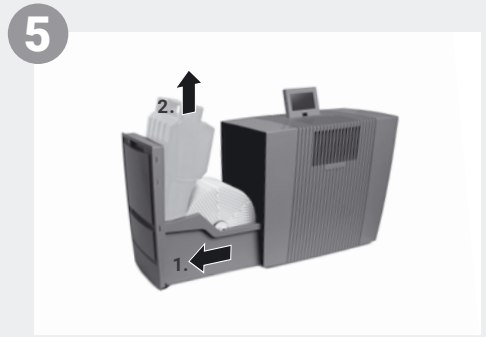

TOIMINNOT, ASETUKSET JA NÄYTÖT

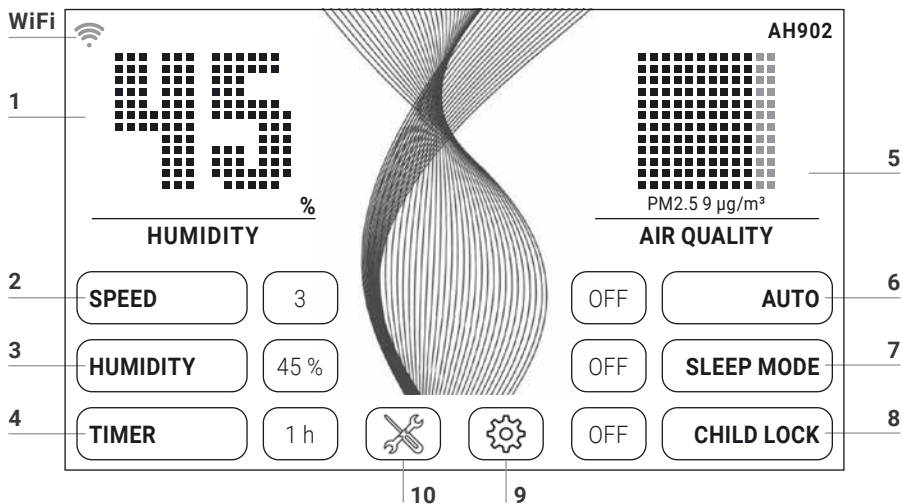

Haluttu asetus voidaan valita tai sitä voidaan muuttaa koskettamalla lyhyesti kyseistä toimintoa.



Toiminto	Asetus																												
1 Ilmankosteus/ lämpötila	Näytä ilmankosteus tai lämpötila . Pidä 3 sekuntia painettuna vaihtaaksesi asetuksen °C ja °F välillä.																												
2 Nopeus	Tuuletintaso 1 (heikko) – 5 (voimakas).																												
3 Ilmankosteus	OFF Ei ilman kostutusta. 30–70 % (vaiheittain 5 %) Kun asetettu ilmankosteus on saavutettu, levypino ei pyöri.																												
4 Ajastin	OFF / 1 / 3 / 5 / 7 / 9 h (tuntia) Asetetun ajan kuluttua umpeen laite kytkeytyy automaattisesti pois päältä.																												
5 Ilmanlaatu (EPA)	<table border="0"> <tr> <td>PM2.5 µg/m³</td> <td>AQI US</td> <td></td> <td></td> </tr> <tr> <td>0-12</td> <td>0-50</td> <td>Hyvä</td> <td>VIHREÄ</td> </tr> <tr> <td>13-35</td> <td>51-100</td> <td>Kohtalainen</td> <td>KELTAINEN</td> </tr> <tr> <td>36-55</td> <td>101-150</td> <td>Epäterveellinen herkille henkilöryhmille</td> <td>ORANSSI</td> </tr> <tr> <td>56-150</td> <td>151-200</td> <td>Epäterveellinen</td> <td>PUNAINEN</td> </tr> <tr> <td>151-250</td> <td>201-300</td> <td>Erittäin epäterveellinen</td> <td>VIOLETTI</td> </tr> <tr> <td>251-500</td> <td>301-500</td> <td>Vaarallinen</td> <td>RUSKEA</td> </tr> </table>	PM2.5 µg/m ³	AQI US			0-12	0-50	Hyvä	VIHREÄ	13-35	51-100	Kohtalainen	KELTAINEN	36-55	101-150	Epäterveellinen herkille henkilöryhmille	ORANSSI	56-150	151-200	Epäterveellinen	PUNAINEN	151-250	201-300	Erittäin epäterveellinen	VIOLETTI	251-500	301-500	Vaarallinen	RUSKEA
PM2.5 µg/m ³	AQI US																												
0-12	0-50	Hyvä	VIHREÄ																										
13-35	51-100	Kohtalainen	KELTAINEN																										
36-55	101-150	Epäterveellinen herkille henkilöryhmille	ORANSSI																										
56-150	151-200	Epäterveellinen	PUNAINEN																										
151-250	201-300	Erittäin epäterveellinen	VIOLETTI																										
251-500	301-500	Vaarallinen	RUSKEA																										

- 6** Auto **OFF** Laite toimii asetetulla tuuletintasolla 1–5.
ON Tilan ilmanlaadun ja ilmankosteuden mukaan laite säätää tuuletintasot automaattisesti.
- 7** Yötila **OFF / ON**
Laite hiljenee tuuletintasolle 1 ja himmentää näyttön. Ilmavirran voimakkuuden säätö käsin on aina mahdollista. Ilmanlaatua ei näytetä.
- 8** Lapsilukko **OFF / ON**
Paina 3 sekuntia painikelukituksen aktivoimiseksi/deaktivoimiseksi.

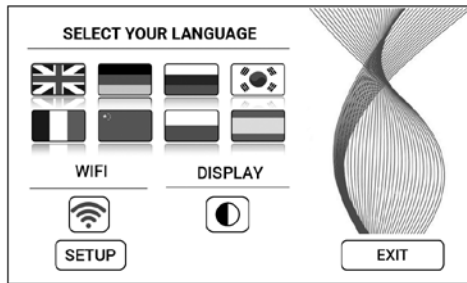
- 9**  Avaa **asetusvalikko** koskettamalla lyhyesti painiketta .



- Kieli **Kielen valinta** lyhyellä maan lipun kosketuksella.
- Näyttö **Näyttö taustaväri** valitse musta tai valkoinen lyhyesti painiketta  koskettamalla.
- WIFI Näytä **WiFi-yhteys**.
WiFi (de)aktivoi lyhyesti painiketta  koskettamalla.
harmaa: WiFi deaktivoitu.
sininen: WiFi-yhteys luotu verkossa Venta-palvelimeen (full access).
vihreä: WiFi-yhteys luotu paikallisen verkon kanssa (local access).
punainen: Ei WiFi-yhteyttä.
- ASETUS **Luo WiFi-yhteys.** Tarkan kuvauksen löydät luvuista "WiFi-konfiguraatio" ja "Venta-sovellus".

- 10**  Näytä **huomautukset ja huoltotiedot** koskettamalla lyhyesti painiketta .
- valkoinen:** Ei huomautuksia.
punainen: Huomioi huomautukset.
Tarkemman kuvauksen löydät luvusta "Puhdistus ja hoito".

WiFi-KONFIGURAATIO

Päästäksesi WiFi-konfiguraatioon, kosketa ensin lyhyesti painiketta **9** ja sen jälkeen painiketta SETUP.

WIRELESS NETWORK

Select Network:

LOGIN CREDENTIALS

Security type:

PSK:

INTERNET ACCESS

Access:

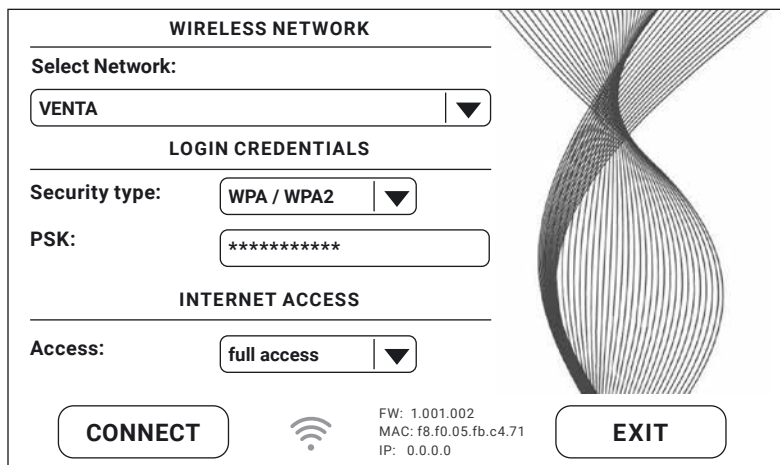
 FW: 1.001.002
MAC: f8.f0.05.fb.c4.71
IP: 0.0.0.0

Valitse kohdan "Select network" pudotusvalikosta oma verkkosi. "Security Type" asetetaan automaattisesti, kun verkko on valittu. Syötä kenttään "PSK" (syöttötila ASCII) oma WLAN-salasana/WLAN-avain ja vahvista syöttö painikkeella ENTER. Jos salasanassasi on erikoismerkkejä tai ääkkösiä, joita ei ole näppäimistöllä, voit luoda koko salasanasi HEX-koodiksi verkkosivulla: www.venta-air.com. Syötä sen jälkeen kenttään "PSK" (syöttötila HEX) luomasi HEX-koodi ja vahvista syöttö painikkeella ENTER. Valitse kohdassa "Access" haluamasi internetin käyttöoikeus.

full access: pääsy kaikkiin sovelluksen mukavuuskäyttöihin.

local access: paikallinen pääsy sovelluksen käyttöön.

Vahvista painikkeella CONNECT WiFi-yhteyden luomiseksi.

WiFi-näyttö vihreä: WiFi-yhteys luotu (local access).

WiFi-näyttö sininen: WiFi-yhteys luotu (full access).

WiFi-näyttö punainen: ei WiFi-yhteyttä. Tarkasta verkkosi ja WLAN-salasana.

WiFi-näyttö harmaa: WiFi deaktivoitu.

 Jos WiFi:n luonnin aikana esiintyy ongelmia, lue luku "Entä, jos WiFi-yhteyttä ei voida luoda?"

Painamalla painiketta EXIT pääset jälleen takaisin edelliseen valikkoon.

VENTA- SOVELLUS

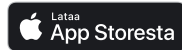

Voit laajentaa ja tarkastaa laitetoimintoja Venta-sovelluksen avulla. Venta-sovellus on käytettävissä älypuhelimilla ja tabletilla. Lataa Venta-sovellus sivulta: www.venta-air.com tai käytä QR-koodia.

Kirjaudu sisään tai rekisteröidy valikkoon ☰, kun olet ladannut Venta-sovelluksen ja se on auennut.

 Voit ohjata ja tarkastaa Venta-laitteesi toiminnat myös reissun päältä vain, jos olet suorittanut rekisteröinnin loppuun asti.

Hakutoiminnon **+** avulla löydät kaikki paikalliset Venta-laitteet automaattisesti. Valitse nyt oma laitteesi.

Kun sovellus on luonut yhteyden laitteeseen, laite antaa äänimerkin. Vahvasta nyt laitteesta yhteyden luominen älypuhelimeesi/tablettiisi.

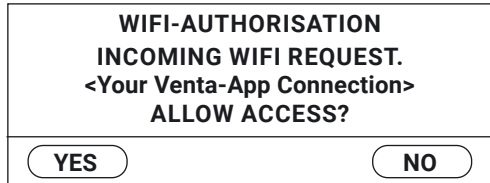

 Jos WiFi-yhteys on deaktivoitu, laite ei yhdistä Venta-sovellukseen.

PUHDISTUS JA HOITO

Painamalla lyhyesti painiketta 10 ✖ näytetään näytöllä tiedot huoltoon varten. Punainen valo ilmoittaa, mikä hoitotoimenpide on suoritettava.

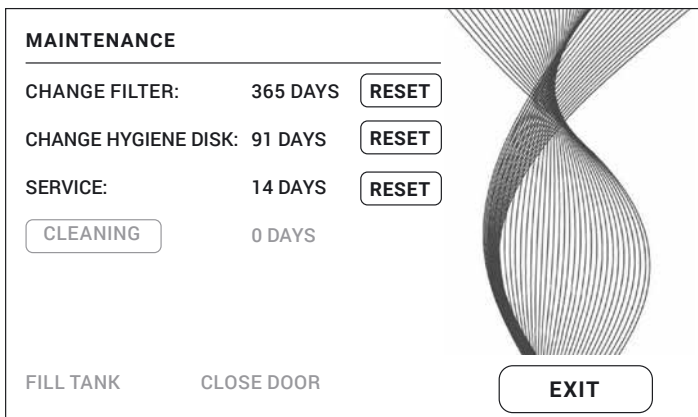

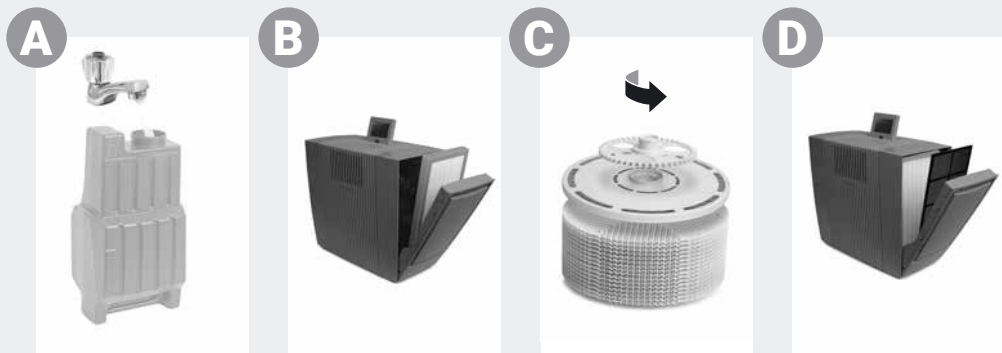



Huomautus / väli Toimenpiteet

A FILL TANK

Vesisäiliö tyhjä, täytä puhtaalla vedellä.
Keltainen: Ilmankostutus on vielä toiminnassa.
Punainen: Ei ilmankostutusta.

CLEANING

Puhdistustoimenpiteeseen tarvitset pullon (250 ml) Venta-laittepuhdistusainetta. Suorita puhdistusohjelma koskettamalla lyhyesti painiketta CLEANING ja noudattamalla sen jälkeen näytölle ilmestyviä ohjeita. Kesto noin 4 tuntia.

 6 kuukauden jälkeen (jatkuvassa 24 tunnin käytössä) huoltopainike  palaa punaisena ja ilmoittaa tämän toimenpiteen suorittamisen tarpeesta.





Huomio! Varmista aina ennen seuraavia toimenpiteitä, että laite on kytketty pois päältä ja virtapistoke irrotettu pistorasiasta!

B CHANGE FILTER

Suojaa itsesi HEPA-suodattimen vaihdossa sopivilla suojava-rusteilla (esim. kasvosuojalla ja käsineillä). Pakkaa käytetty HEPA-suodatin pussiin ja hävitä se kotitalousjätteen mukana.

Avaa suodatinlokero ja poista karkean pölyn suodatin. Poista HEPA-suodatin ja vaihda se uuteen. Kokoa laite uudelleen ja ota käyttöön. Kosketa näytöllä painiketta  päästäksesi huoltovalikkoon. Kosketa sen jälkeen CHANGE FILTER -toiminnassa painiketta RESET ja pidä sitä painettuna 3 sekuntia, kunnes aika on nollattu.

 Vuoden kuluttua huoltopainike  palaa punaisena ja ilmoittaa toimenpiteen suorittamisen tarpeesta. Suodattimen käyttöikä on noin 1 vuosi (jatkuvassa 24 tunnin käytössä). Suodattimen käyttöikä riippuu käyttötuntien määrästä ja tilan ilmanlaadusta.

Huomautus / väli Toimenpiteet

C CHANGE HYGIENE DISC Avaa haihdutuslokero. Poista VentWave™-levypino ja vapauta käyttöpöytä. Poista ja vaihda hygienialevy. Kokoa laite uudelleen ja ota käyttöön. Kosketa näytöllä painiketta ✕ päästäksesi huoltovalikkoon. Kosketa sen jälkeen CHANGE HYGIENE DISK -toiminnassa painiketta RESET ja pidä sitä painettuna 3 sekuntia, kunnes aika on nollattu.



Kolmen kuukauden kuluttua huoltopainike ✕ palaa punaisena ja ilmoittaa toimenpiteen suorittamisen tarpeesta.

Hygienialevyn käyttöaika on noin 3 kuukautta (jatkuva 24 tunnin käytössä) ja on riippuvainen veden kovuudesta, veden laadusta, päivittäisestä haihtumisesta sekä käyttötunneista.



Venta ReNew Recycling -ohjelman puitteissa hygienialevy voidaan lähettää takaisin (katso KIERRÄTYS JA HÄVITYS).

SERVICE

Tyhjennä loppu vesi vesisäiliöstä ja vesialtaasta. Puhdista vesiallas, VentWave™-levypino ja vesisäiliö juoksevan veden alla. Täytä vesisäiliö puhtaalla vedellä MAX-merkkiin asti. Kokoa laite uudelleen ja ota käyttöön. Kosketa näytöllä painiketta ✕ päästäksesi huoltovalikkoon. Kosketa sen jälkeen SERVICE-toiminnassa painiketta RESET ja pidä sitä painettuna 3 sekuntia, kunnes aika on nollattu.



14 päivän kuluttua huoltopainike ✕ palaa punaisena ja ilmoittaa toimenpiteen suorittamisen tarpeesta.

D Suositus! Avaa suodatinlokero 1–2 kuukauden välein tai tarpeen mukaan, poista karkean pölyn suodatin ja imuroi tai huuhtele se. **Huomio:** Karkean pölyn suodattimen on oltava täysin kuiva ennen asennusta. Kiinnitä laitteen yläosa laitteen alaosaan.

Suositus
3 vuoden välein

UVC-lampun täyden tehon takaamiseksi se tulisi vaihtaa 3 vuoden välein.

Huomautus: UVC-lamppu on päivittäin 4 h aktiivinen tai 1 h ajastin-käytössä.

Hoitotoimenpiteet CHANGE FILTER, CHANGE HYGIENE DISK, SERVICE ja CLEANING voidaan suorittaa aina tarpeen vaatiessa. Kosketa sen jälkeen yksinkertaisesti huoltovalikossa ✕ painiketta RESET ja pidä sitä painettuna 3 sekuntia, kunnes aika on nollattu. Seuraavat ilmoitukset suoritetuille toimenpiteille näytetään jälleen aikavälin mukaisesti.

Vesialtaassa ja VentWave™-levypinossa olevat jäämät (valkoiset, vihertävän keltaiset tai ruskeat kerrostumat tai värjäytymät) EIVÄT vaikuta laitteen toimintaan.

LISÄTARVIKKEET

Lisätarvikkeet voidaan tilata puhelimitse tai verkkosivulta www.venta-air.com.

TIETOSUOJA

Venta-Luftwäscher GmbH käsittelee tietojasi luottamuksellisesti. Lisätietoja tietosuojasta löydät tietosuojamääräyksistä sivulta www.venta-air.com

KIERRÄTYS JA HÄVITYS



Merkki **"yliviivattu roska-astia"** vaatii käytettyjen paristojen sekä tuotteen erillisen hävityksen sähkö- ja elektroniikkalaiteromuna (WEEE). Kyseiset laitteet voivat sisältää vaarallisia ja ympäristöä vaarantavia aineita. Nämä  tuotteet on annettava hävitettäväksi sähkö- ja elektroniikkalaitteiden virallisiin keräyspisteisiin **eikä** niitä saa hävittää tavallisen kotitalousjätteen mukana. Käytetyt paristot eivät kuulu kotitalousjätteiden joukkoon. Luovuta ne kyseisiin keräyspisteisiin tai liikkeisiin. Näin suojelet resursseja ja ympäristöä. Lisätietoja saat paikallisilta viranomaisilta.

Lapset eivät missään tapauksessa saa leikkiä muovipusseilla ja pakkausmateriaaleilla, koska ne aiheuttavat loukkaantumis- ja tukehtumisvaaran. Varastoi kyseiset materiaalit turvallisesti tai hävitä ne ympäristöystävällisesti. Laita käytetyt HE-PA-suodattimet pussiin ja hävitä ne kotitalousjätteiden mukana.

MAKSUTON Venta hygienialevyjen kierrätysohjelma ympäristön suojelemiseksi

Alkuperäinen Venta-hygienialevy voidaan kierrättää 100-prosenttisesti Venta ReNew-kierrätysohjelman puitteissa. Lähettämällä käytetyn Venta-hygienialevyn takaisin osallistut maapallomme resurssien säilyttämiseen ja saat lisäksi oman Venta ReNew-ympäristöbonuksen, jonka voit käyttää seuraavan Venta-hygienialevyn ostoksessa Venta-Luftwäscher GmbH:n kautta. Lisätietoja saat Venta-asiakaspalvelustamme.

HUOMAUTUS: Venta ReNew-kierrätysohjelma on rajoitettu ainoastaan Saksan sisäiseen myyntiin ja postitukseen. Venta-yhtiömme muissa maissa antavat mielellään tietoa paikallisista ja maakohtaisista ohjelmista. Jos maassasi ei ole tarjolla ReNew-kierrätysohjelmaa, hygienialevyt voidaan hävittää yksinkertaisesti kotitalousjätteen mukana.

TAKUU

Korkean laadun ansiosta Venta-Luftwäscher GmbH myöntää ostopäivästä alkaen kahden vuoden takuun, jotta tuotteessa ei esiinny vikoja asianmukaisessa käytössä. Jos kuitenkin joskus esiintyy materiaali- tai valmistusvirheitä, käänny VENTA-asia- kaspalvelun tai oman jälleenmyyjäsi puoleen. Lisäksi voimassa ovat Ventan yleiset takuehdot: www.venta-air.com/en_de/Service/Warranty/

VENTA-HUOLTOTIIMI

Haluatko lisätietoja Venta-laitteista, haluatko neuvontaa tai tilata lisätarvikkeita? Kaikki kunnossa: Venta-huoltopalvelumme on käytettävissäsi! Soita suoraan nume- roomme tai lue lisää Ventan verkkosivuilta: www.venta-air.com.

FI +49 751 5008 88

ENTÄ JOS...?

! **Huomio!** Varmista ennen seuraavia toimenpiteitä, että laite on kytketty pois päältä ja virtapistoke irrotettu pistorasiasta!

... laitetta ei saa kytkettyä päälle?

Tarkasta, että virtapistoke on kytketty verkkovirtaan.

... laitetta ei saa kytkettyä päälle vaikka virtapistoke on kytketty verkkovirtaan?

i Toimenpide: Tarkasta, onko virtapistokkeen kytkin kytketty oikein laitteeseen. Käynnistä laite uudelleen.

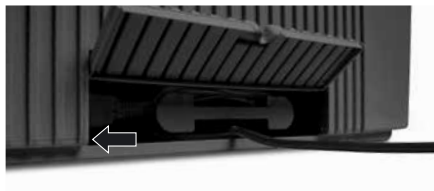

... WiFi-yhteyttä ei saa muodostettua?

Tarkasta, että

- käytät 2,4 GHz- tai sekalaista 2,4 /5 GHz -verkkoa, koska laitteen WiFi-/WLAN-mo- duuli ei tue 5 GHz -verkkoa.
- reitittimesi tukee 802.11b/g/n.
- älypuhelimesi tai tablettiisi on asennettu iOS-versio alk. 11.0 tai Android-versio alk. 8.0.



Päivitä tarvittaessa älypuhelimesi tai tablettiisi käyttöjärjestelmä.

MANGE TAKK!

Vi er overbevist om at Venta Hybrid premium luftrensere vil overgå forventningene dine, og håper du vil ha mye glede av den.

Registrer ditt Venta-apparat:

www.venta-air.com/en_de/Service/Product-registration/



Les nøye gjennom denne bruksanvisningen, og oppbevar den for senere bruk. Følg sikkerhetsanvisningene.

Du finner den nyeste utgaven av bruksanvisningen på nettsiden vår, www.venta-air.com

KJÆRE KUNDE

Den kraftige Hybrid AH902 støtter den mer effektive luftfukkingen med patentert luftfuktings- og hygieneteknologi. Den integrerte UVC-lampen forhindrer at virus og bakterier kan oppstå og formere seg.

I tillegg filtrerer den virus, partikler og finstøv fra romluften ved hjelp av et grovstøvfilter og et HEPA-filter. Den sørger for naturlige velværesoner i oppholdsrom, spesielt for allergikere og personer med luftveisproblemer.

INNHold

Sikkerhetsanvisninger	125	Rengjøring og stell	133
Leveringsomfang	127	Tilbehør	136
Symboler	127	Personvern	136
Forskriftsmessig bruk	127	Resirkulering og avfallshåndtering	136
Oversikt	128	Garanti	137
Igangsetting	128	Tekniske data	137
Funksjoner, innstillinger og visninger	130	Venta-serviceteam	138
WiFi konfigurasjon	132	Hva gjør jeg når ...?	138
Venta-app	133		

! SIKKERHETSANVISNINGER

- Dette apparatet kan brukes av barn fra 8 år og personer med reduserte fysiske, sensoriske eller mentale evner eller manglende erfaring og kunnskap, såfremt de får tilsyn eller har fått opplæring i sikker bruk av apparatet, og forstår farene som er involvert.
- Les gjennom hele bruksanvisningen før du tar apparatet i bruk, og ta godt vare på den for å kunne slå opp i den senere.
- Apparatet er ikke et leketøy for barn.
- Barn under 8 år skal ikke rengjøre og stelle apparatet uten tilsyn.
- Hold apparatet og dets strømledning unna barn under 8 år.
- Ukyndig bruk kan føre til skader på apparatet og til personskader.
- Apparatet skal kun kobles til egnede stikkontakter – nettspenningen må samsvare med angivelsene på apparatets typeskilt.
- Dette apparatet skal kun brukes med følgende strømledning: jordet støpselet med «Mickey Mouse-kontakt» IEC 320 C5.
- Apparatet må aldri tas i drift hvis strømledningen er skadet.
- Trekk alltid støpselet ut av stikkontakten før alt rengjørings- eller vedlikeholdsarbeid, eller dersom apparatet skal flyttes eller transporteres.
- Ikke ta apparatet i bruk dersom den har falt ned eller er blitt skadet på annen måte.
- Reparasjoner av elektriske apparater skal kun utføres av fagpersoner. Ukyndig utførte reparasjoner kan utgjøre alvorlig fare for den som bruker apparatet.
- Du må aldri sette deg på apparatet eller plassere gjenstander på det.
- Ikke stikk fremmedlegemer inn i apparatet.
- Apparatet må aldri senkes ned i vann eller andre væsker.
- Apparatet må aldri overfylles.
- Ikke transporter eller vipp på apparatet når beholderen er full.
- Ikke trekk i strømledningen for å dra støpselet ut av stikkontakten, og ikke dra støpselet ut av stikkontakten dersom du er våt på hendene.
- Apparatet må kun settes i drift i fullstendig montert tilstand.
- Apparatet stilles opp på et jevnt, tørt underlag.
- Plasser apparatet slik at det ikke kan veltes og slik at ingen personer kan snuble over apparatet eller strømledningen.
- Overhold følgende minsteavstander til gjenstander og vegger:
 - Forover og oppover: 50 cm
 - Til venstre og høyre: 20 cm
 - Bakover: 5 cm

- Maks. oppstillingshøyde: 2000 meter
- Ventilasjonsåpninger må aldri tildekkes eller blokkeres, ellers kan apparatet overoppvarmes eller skades.
- En konstant relativ fuktighet i romluften på mer enn 60 %, spesielt om vinteren, kan fremme danning av biologiske organismer.
- Takket være kaldfordampingsteknologien samt apparatets utforming er det ved korrekt bruk ikke mulig at det direkte kommer vann ut av apparatet, hverken i form av dråper, damp, tåke eller kalkavleiringer.
- Ikke se rett inn i UVC-lyset.
- Advarsel: UV-stråling er farlig for øyne og hud. Ikke bruk UVC-lampen utenfor apparatet.
- Ikke foreta manipuleringer på UVC-lampen.
- Ikke forskriftsmessig bruk av apparatet eller skader på huset kan føre til at det slipper ut farlig UVC-stråling.
- Selv i lave doser kan UVC-stråling forårsake skader på øyne og hud.
- Ikke ta apparatet i drift hvis UVC-lampen er skadet.
- Apparatet skal kun brukes med det tilhørende originale Venta-tilbehøret. Det må ikke brukes duftolje eller andre tilsetninger. For skader som oppstår på grunn av duftolje eller fremmede tilsetninger, overtar Venta-Luftwäscher GmbH intet ansvar.
- Dersom apparatet ikke skal brukes på flere dager, slås av eller oppbevares over et lengre tidsrom, skal vannbeholderen tømmes helt, rengjøres for smussrester og tørkes. Dette forhindrer at det oppstår lukt eller at det dannes biologiske organismer i det stående vannet / vannrestene.
- Trekk støpselet ut av stikkontakten når du ikke skal bruke apparatet.
- Sørg for at området rundt luftfukteren ikke blir fuktig eller vått. Hvis det siver ut fuktighet, må du redusere effekten på luftfukteren. Kan luftfukterens utgangseffekt ikke reguleres nedover, bruker du luftfukteren med avbrudd. Påse at absorberende materialer som f.eks. tepper, forheng, gardiner eller duker ikke blir fuktige.
- Fare for svelging og etseskader. Nye og brukte batterier skal oppbevares utilgjengelig for barn. Dette produktet inneholder rundcellebatterier. Hvis rundcellebatteriet svelges, kan det forårsake alvorlige indre etseskader og føre til dødsfall i løpet av 2 timer. Batterirommet må derfor alltid være sikkert lukket. Er det ikke mulig å lukke batterirommet sikkert, skal produktet ikke lenger brukes og batteriene tas ut og oppbevares utilgjengelig for barn. Er det mistanke om at batterier er svelget eller kommet inn i kroppen, må medisinsk hjelp oppsøkes umiddelbart.

LEVERINGSOMFANG

- 1 x Venta Hybrid AH902 premium luftrensere med luftfukning
- 1 x HEPA-filter (integret i apparatet)
- 1 x grovstøvfilter (ferdig montert)
- 1 x VentWave™ platestabel med hygienedisk (ferdig montert)
- 1 x UVC-lampe (ferdig montert)
- 1 x fjernkontroll
- 1 x bruksanvisning

Skulle deler mangle eller være skadet, bes du henvende deg til

NO service@venta-air.com

SYMBOLER

 Sikkerhetsanvisninger: Leses nøye og følges for å unngå person- og tingskader.

 Tilleggsinformasjon

 Hjelpsomme tips

FORSKRIFTSMESSIG BRUK

Venta Hybrid er et husholdningsapparat for luftrensing og luftfukning av bolig-, kontor- og oppholdsrom. Apparatet egner seg ikke til utendørs områder. Enhver annen form for bruk av eller forandringer på apparatet betraktes som ikke forskriftsmessig bruk. Produsenten er ikke ansvarlig for ting- eller personskader som oppstår på grunn av ikke forskriftsmessig bruk.

Ikke forskriftsmessig bruk kan være til fare for liv og helse. Dette omfatter bruk under følgende betingelser:

- i rom med eksplosjonsfarlig og/eller aggressiv atmosfære
- i rom med høy konsentrasjon av løsemidler
- i nærheten av svømmebassenger eller i våte områder.

OVERSIKT

- 1 Display
- 2 Av-/på-knapp
- 3 Fordampingskammer
- 4 Vanntank
- 5 VentWave platestabel
- 6 Vannbeholder
- 7 Filterrom
- 8 UVC-lampe (ferdig montert)
- 9 Grovstøvfilter
- 10 HEPA-filter
- 11 Kabelrom
- 12 Hygienedisk (ferdig montert)
- 13 Fjernkontroll
- 14 Transportruller

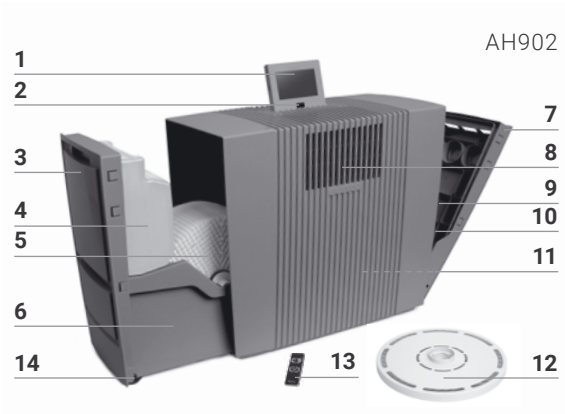

IGANGSETTING

! **OBS!** Påse at apparatet er slått av og adapteren trukket ut av stikkontakten når disse tiltakene utføres!

- 1 Pakk ut apparatet, still det opp og trill det på transportrullene **14** dit det skal stå. Det gjør du ved å løfte apparatet litt på høyre side. Fjern batterisikringen og beskyttelsesfolien på fjernkontrollen **13**.
- 2 Åpne filterboksen **7** og ta ut grovstøvfilteret **9**.
- 3 Ta ut HEPA-filteret **10** og åpne det.
- 4 Sett inn det åpnede HEPA-filteret **10** og grovstøvfilteret **9** og lukk filterboksen **7**.
- 5 Åpne fordampingskammeret **3** og ta ut vanntanken **4**.
- 6 Åpne vanntanken **4** og fyll den med kaldt vann opp til MAX-merket.
- 7 Lukk vanntanken **4** godt, sett den inn i vannbeholderen **6** og lukk fordampingskammeret **3**.
- 8 Still displayet **1** i ønsket posisjon (3 posisjoner mulig).
- 9 Vikle opp eller ut ledningen i kabelboks **11** til ønsket lengde. Koble støpselet til strømmenettet og slå på apparatet med av-/på-knappen **2** eller med fjernkontrollen **13**.

i Det kan ta opptil 60 sekunder inntil apparatet starter og det røde tegnet  på displayet slukkes. Det høres en lyd (klukkelyd). Dette er ingen kvalitetsfeil.

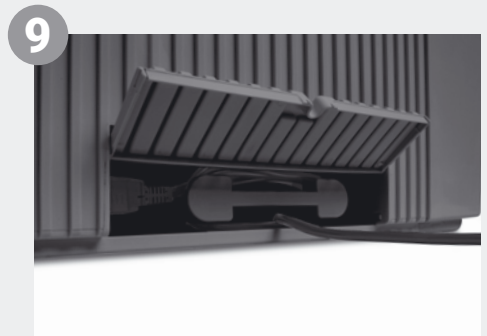
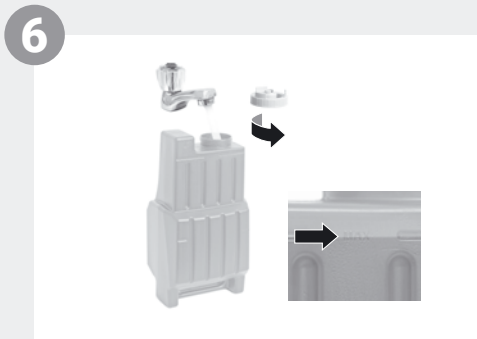
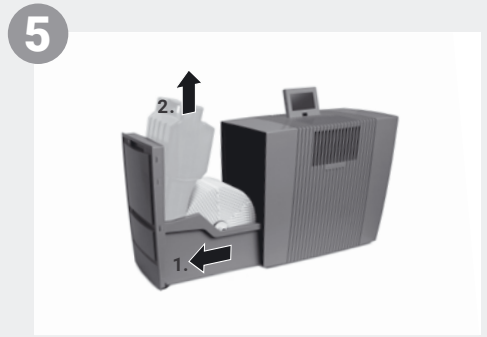
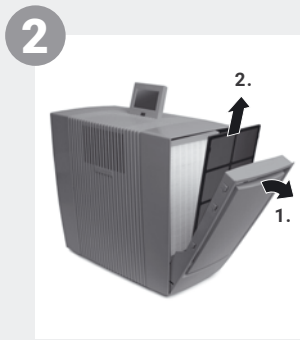

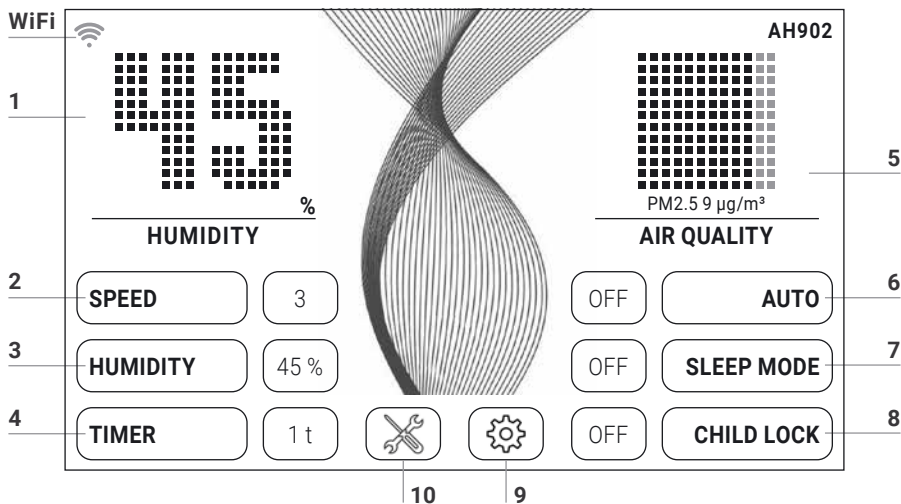

FUNKSJONER, INNSTILLINGER OG VISNINGER



Ønsket innstilling kan velges eller endres ved å berøre de enkelte funksjonene kort.

Funksjon	Innstilling																												
1 Luftfuktighet/temperatur	Vise luftfuktighet eller temperatur Hold trykket i 3 sek. for å skifte mellom °C og °F.																												
2 Hastighet	Ventilatortrinn 1 (svakt) - 5 (kraftig).																												
3 Luftfuktighet	OFF Luften fuktes ikke. 30-70 % (i 5 %-trinn) Er innstilt luftfuktighet nådd, roterer ikke platestabelen.																												
4 Forhåndsvalg av tid	OFF / 1 / 3 / 5 / 7 / 9 t (timer) Når innstilt tid er omme, slår apparatet seg av automatisk.																												
5 Luftkvalitet (EPA)	<table border="0"> <tr> <td>PM2.5</td> <td>AQI US</td> <td></td> <td></td> </tr> <tr> <td>0-12</td> <td>0-50</td> <td>God</td> <td>GRØNN</td> </tr> <tr> <td>13-35</td> <td>51-100</td> <td>Moderat</td> <td>GUL</td> </tr> <tr> <td>36-55</td> <td>101-150</td> <td>Usunn for ømfintlige persongrupper</td> <td>ORANSJE</td> </tr> <tr> <td>56-150</td> <td>151-200</td> <td>Usunn</td> <td>RØD</td> </tr> <tr> <td>151-250</td> <td>201-300</td> <td>Svært usunn</td> <td>FIOLETT</td> </tr> <tr> <td>251-500</td> <td>301-500</td> <td>Farlig</td> <td>BRUN</td> </tr> </table>	PM2.5	AQI US			0-12	0-50	God	GRØNN	13-35	51-100	Moderat	GUL	36-55	101-150	Usunn for ømfintlige persongrupper	ORANSJE	56-150	151-200	Usunn	RØD	151-250	201-300	Svært usunn	FIOLETT	251-500	301-500	Farlig	BRUN
PM2.5	AQI US																												
0-12	0-50	God	GRØNN																										
13-35	51-100	Moderat	GUL																										
36-55	101-150	Usunn for ømfintlige persongrupper	ORANSJE																										
56-150	151-200	Usunn	RØD																										
151-250	201-300	Svært usunn	FIOLETT																										
251-500	301-500	Farlig	BRUN																										

-
- 6 Auto **OFF** Apparatet går med innstilt ventilatortrinn 1-5.
ON Avhengig av luftkvalitet og luftfuktighet i rommet regulerer apparatet ventilatortrinnene automatisk.
-
- 7 Nattmodus **OFF/ON**
Apparatet reduserer ventilatortrinn til 1 og dimmer displayet. Styrken på luftstrømmen kan til enhver tid endres manuelt. Luftkvaliteten vises ikke.
-
- 8 Barnesikring **OFF/ON**
Hold trykket i 3 sek. for å aktivere/deaktivere tastesperren.
-
- 9  Åpne **innstillingsmenyen** ved å trykke kort på tasten .

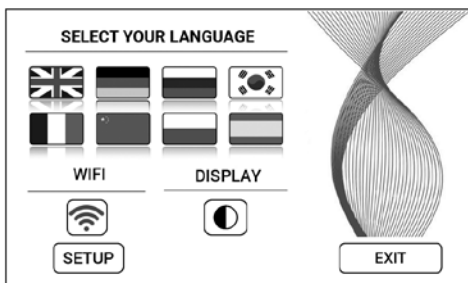

- Språk **Velg språk** ved å trykke kort på respektivt flagg.
- Display **Display bakgrunnsfarge** svart eller hvit velges med et kort trykk på knappen .
- WIFI **Vise WiFi-forbindelse.**
(De)aktivere WiFi med et kort trykk på knappen 
grå: WiFi deaktivert.
blå: Opprette WiFi-forbindelse med Venta-serveren på nettet (full access).
grønn: WiFi-forbindelse opprettet med lokalt nettverk (local access).
rot: Ingen WiFi-forbindelse.
- SETUP **Stille inn WiFi.** Du finner en nøyaktig beskrivelse i avsnittene «WiFi konfigurasjon» og «Venta-app».

-
- 10  **Meldinger og vedlikeholdsinformasjon** vises ved at du trykker kort på tasten .
- hvit:** Ingen melding.
rød: Se melding.
En nøyaktig beskrivelse finner du i avsnittet «Rengjøring og stell».

WIFI KONFIGURASJON

For å komme til WiFi-konfigurasjonen trykker du på knappen **9**  og deretter kort på SETUP-tasten.

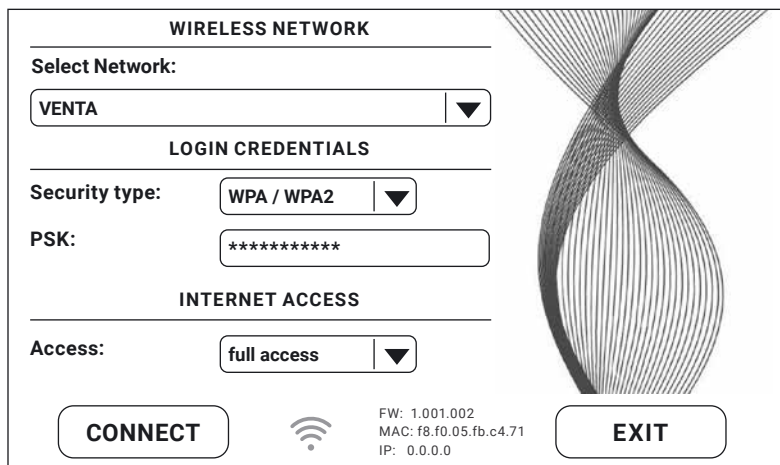

WIRELESS NETWORK

Select Network:

LOGIN CREDENTIALS

Security type:

PSK:

INTERNET ACCESS

Access:

CONNECT  FW: 1.001.002
MAC: f8.f0.05.fb.c4.71
IP: 0.0.0.0 **EXIT**

I «Select network» velger du ditt nettverk i nedtrekkslisten. «Security Type» stilles automatisk inn når du har valgt nettverk. I feltet «PSK» (inntastingsmodus ASCII) legger du inn WLAN-passordet/WLAN-nøkkelen og bekrefter med ENTER-tasten. Inneholder passordet ditt spesialtegn eller omyldstegn som ikke er avbildet på tastaturet, kan du opprette hele passordet ditt til en hekskode: www.venta-air.com. I feltet «PSK» (inntastingsmodus HEX) legger du inn din genererte hekskode og bekrefter med ENTER-tasten. Under «Access» velger du den internett-tilgangsberettigelsen du ønsker.

full access: Tilgang til all komfortbruk av appen.

local access: Lokal tilgang til bruk av appen.

Bekreft med CONNECT-tasten for å opprette WiFi-forbindelse.

WiFi-visning grønn: WiFi-forbindelse opprettet (local access).

WiFi-visning blå: WiFi-forbindelse opprettet (full access).

WiFi-visning rød: Ingen WiFi-forbindelse. Kontroller nettverket og WLAN-passordet ditt.

WiFi-visning grå: WiFi deaktivert.



Skulle det oppstå problemer under innstillingen av WiFi, må du lese avsnittet «Hva gjør jeg hvis det ikke kan opprettes WiFi-forbindelse?»

Trykk på EXIT-tasten for å gå tilbake til forrige meny.

VENTA-APP

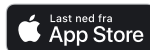

Med Venta-appen kan du utvide og kontrollere apparatfunksjonene. Venta-appen fås til smarttelefoner og nettbrett. Last ned Venta-appen fra: www.venta-air.com eller bruk QR-koden.





Logg deg på i menyen  eller registrer deg så snart Venta-appen er lastet ned og åpnet.

 Kun med en avsluttet registrering kan du styre og kontrollere Venta-apparatet ditt også når du er på farten, uansett hvor du er.

Alle lokale Venta-apparater blir automatisk funnet ved hjelp av søkefunksjonen . Velg ditt apparat.

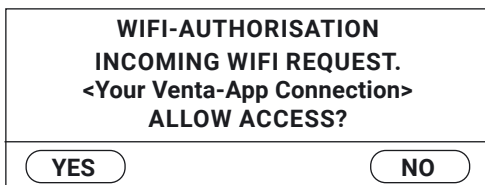
Det høres en signallyd fra apparatet når det er opprettet forbindelse med apparatet. På apparatet ditt bekrefter du nå at det er opprettet forbindelse med smarttelefonen din eller nettbrettet ditt.



 Er WiFi-forbindelsen deaktivert, kan apparatet ikke koble seg til Venta-appen.

RENGJØRING OG STELL

Når du trykker kort på tasten **10**  på displayet, vises informasjon om vedlikehold. Et rødt lys gjør oppmerksom på at dette tiltaket skal gjennomføres.

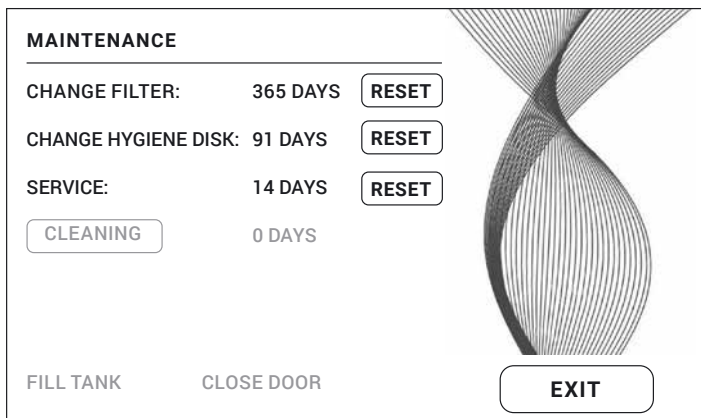

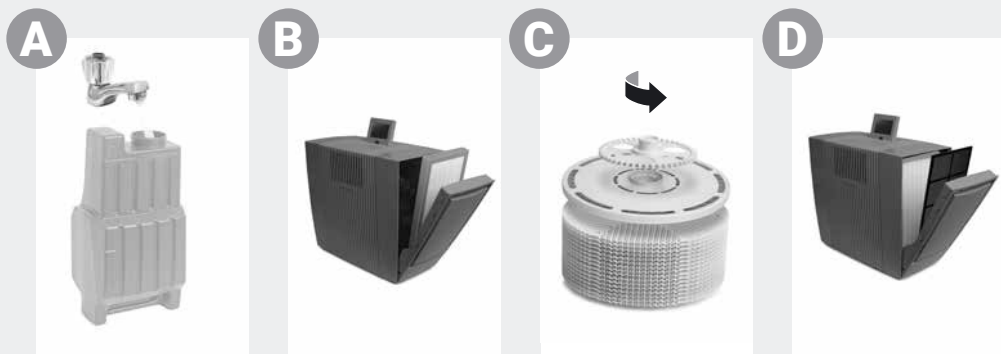

Merknad / intervall

Tiltak

A FILL TANK

Vanntanken er tom, fyll den med rent vann.
Gult: Luften fuktes fremdeles.
Rødt: Luften fuktes ikke lenger.

CLEANING

For rengjøringsprosessen trenger du en flaske (250 ml) Venta apparatrens. Utfør rengjøringsprogrammet ved å trykke kort på CLEANING-tasten og deretter følge anvisningene på displayet. Varighet ca. 4 t.

i Etter 6 måneder (ved kontinuerlig døgndrift) lyser vedlikeholdstasten **x** rødt og gjør oppmerksom på at dette tiltaket skal utføres.

! **OBS!** Påse at apparatet er slått av og støpselet trukket ut av stikkontakten når følgende tiltak utføres!

B CHANGE FILTER

Bruk egnet verneutstyr når du skal skifte HEPA-filteret (f.eks. støvmaske og hansker). Pakk det brukte HEPA-filteret i en pose og kast det i husholdningsavfallet.

Åpne filterrommet, ta ut grovstøvfilteret. Ta ut HEPA-filteret og skift det ut. Lukk apparatet igjen og start det. Trykk på **x**-tasten på displayet for å gå til vedlikeholdsmenyen. Hold så RESET-tasten ved CHANGE FILTER trykket i 3 sekunder inntil utløpstiden er stilt tilbake.

i Etter et år lyser **x**-varselstasten rødt og gjør oppmerksom på at dette tiltaket skal utføres. Levetiden til et filter er ca. 1 år (ved kontinuerlig døgndrift). Brukstiden for filteret avhenger av antall driftstimer og luftkvaliteten i rommet.

Merknad / intervall

Tiltak

C CHANGE HYGIENE DISK Fordampingskammeret er åpent. Ta ut VentWave™ platestabelen og frigjør drivhjulet. Ta ut hygienedisken og sett inn en ny. Lukk apparatet igjen og start det. Trykk på ✕-tasten på displayet for å gå til vedlikeholdsmenyen. Hold så RESET-tasten ved CHANGE HYGIENE DISK trykket i 3 sekunder inntil utløpstiden er stilt tilbake.



Etter 3 måneder lyser vedlikeholdstasten ✕ rødt og gjør oppmerksom på at dette tiltaket skal utføres.

Brukstiden for en hygienedisk er ca. 3 måneder (ved kontinuerlig døgndrift) og avhenger av vannets hardhet, vannkvaliteten, daglig fordampningseffekt og antall driftstimer.



Hygienedisken kan sendes tilbake innenfor rammen av Venta ReNew resirkuleringsprogrammet (se RESIRKULERING OG AVFALLSHÅNDTERING).

SERVICE

Tøm det resterende vannet ut av vanntank og vannbeholder. Rengjør vannbeholderen, VentWave™ platestabelen og vanntanken under rennende vann. Fyll vanntanken med rent vann opp til MAX-merket. Lukk apparatet igjen og start det. Trykk på ✕-tasten på displayet for å gå til vedlikeholdsmenyen. Hold så RESET-tasten ved SERVICE trykket i 3 sekunder inntil utløpstiden er stilt tilbake.



Etter 14 dager lyser ✕-varselstasten rødt og gjør oppmerksom på at dette tiltaket skal utføres.

D Anbefales etter 1 til 2 måneder el. etter behov Åpne filterrommet, ta ut grovstøvfilteret og sug eller skyll det av. **Merk:** Grovstøvfilteret må være helt tørt før det settes inn. Lukk apparatet igjen.

Anbefaling hvert 3. år

For å garantere UVC-lampens fulle effekt bør den skiftes ut hvert 3. år.

Merk: UVC-lampen er daglig aktiv i 4 t eller 1 t i timerdrift.

Stell-tiltakene CHANGE FILTER, CHANGE HYGIENE DISK, SERVICE og CLEANING kan alltid utføres ved behov. Deretter trenger du bare trykke på RESET-tasten i vedlikeholdsmenyen ✕ og holde den trykket i 3 sekunder inntil utløpstiden er stilt tilbake. De neste merknadene for gjennomførte tiltak vises nå turnusmessig.

Samtlige rester i vannbeholderen og på VentWave™ platestabelen (hvite, grønn-gulaktige eller brunaktige avleiringer eller misfarginger) påvirker IKKE apparatets funksjon.

TILBEHØR

Tilbehør kan bestilles via telefon eller online på www.venta-air.com.

PERSONVERN

Venta-Luftwäscher GmbH behandler opplysningene dine fortrolig. Nærmere informasjon om personvern finner du i våre retningslinjer for personvern på www.venta-air.com

RESIRKULERING OG AVFALLSHÅNDTERING



Symbolet «**overkrysset avfallsbeholder**» henviser til at avfall fra elektrisk og elektronisk utstyr (WEEE) og brukte batterier skal avfallshåndteres separat. Slike apparater kan inneholde farlige og miljøskadelige stoffer.

Disse produktene skal leveres inn til gjenvinningsstasjoner for resirkulering av elektrisk og elektronisk utstyr, og skal **ikke** kastes i ikke-kildesortert husholdningsavfall. Tomme batterier må ikke kastes i husholdningsavfallet. Lever dem til passende innsamlingssteder eller i butikken. Med dette bidrar du til å beskytte ressurser og miljøet. For nærmere informasjon bes du henvende deg til de lokale myndigheter.

Barn må ikke på noen måte leke med plastposer og forpakkingsmaterialet – fare for skader eller kvelning. Slike materialer skal oppbevares sikkert eller avfallshåndteres på en miljøvennlig måte. Brukte HEPA-filtre skal pakkes i en pose og kastes i husholdningsavfallet.

GRATIS Venta Hygienedisk resirkuleringsprogram av hensyn til miljøet

Innenfor rammen av Venta ReNew resirkuleringsprogrammet kan den originale Venta hygienedisken gjenbrukes til 100 %. Ved å returnere den brukte Venta hygienedisken kan du yte ditt bidrag til å opprettholde jordas ressurser. I tillegg får du din personlige Venta ReNew miljøbonus, som du kan innløse neste gang du bestiller Venta hygienedisk hos Venta-Luftwäscher GmbH. Nærmere informasjon får du hos vårt Venta-serviceteam.

MERK: Venta ReNew resirkuleringsprogrammet er begrenset til salg og distribusjon i Tyskland. Våre Venta-avdelinger i andre land gir deg gjerne informasjon om dine lokale/nasjonale program. Dersom ReNew resirkuleringsprogrammet ikke tilbys i ditt land, kan du ganske enkelt kaste hygienedisken i husholdningsavfallet.

GARANTI

Firmaet Venta-Luftwäscher-GmbH gir 2 års garanti på defekte deler på luftvaskeren og dekker også arbeidslønn for reparasjoner. Skulle det allikevel opptre material- eller produksjonsfeil, bes du henvende deg til VENTA-serviceteamet eller forhandleren din. I tillegg gjelder Ventas generelle garantivilkår:

www.venta-air.com/en_de/Service/Warranty/

TEKNISKE DATA

Modell	AH902
Farger	grå
Egnet til romstørrelse*	≤ 70 m ²
Interaktivt berøringsdisplay	Standard
App-styring	WiFi som standard
Målesensorer	Luftkvalitet + luftfuktighet + temperatur
Vannhygiene	Standard
UVC hygiene	Standard
Grovstøvfiler	Standard, enkelt
HEPA-filer	Standard, enkelt
Effekttrinn	5 + automatisk drift
Støyutvikling (trinn 1-5)	17/26/37/43/47 dB(A)
Strømforbruk (trinn 1-5)	ca. 7/8/14/20/32 W, maks. 42 W
Nettspenning	220-240 V 50 / 60 Hz
Påfyllingsmengde	Totalt 12 l / vanntank 8 l + vannbeholder 4 l
Mål (l × b × h)	61 × 30 × 52 cm
Vekt	ca. 13 kg
WLAN-frekvensområde	2,4 GHz
WLAN-sendeeffekt	maks. 19 dBm

*Basert på en takhøyde på maks. 2,5 m

Egnethet for romstørrelse avhengig av romluftbelastningen:

- Lett romluftbelastning: egnet for romstørrelse opptil ca. 75 m² (> AQI 0 – 100)
- Middels romluftbelastning: egnet for romstørrelse opptil ca. 50 m² (> AQI 101 – 200)
- Høy romluftbelastning: egnet for romstørrelse opptil ca. 25 m² (> AQI 201 – 500)

Med forbehold om endringer og feil

VENTA-SERVICETEAM

Trenger du mer informasjon om Venta-apparatet, vil du ha veiledning eller bestille tilbehør? Helt enkelt: Vårt Venta-serviceteam hjelper deg! Ring oss direkte eller besøk Venta-nettsiden: www.venta-air.com.

NO +49 751 5008 88

HVA GJØR JEG NÅR ...?

! **OBS!** Før et av tiltakene nedenfor utføres, må du påse at apparatet er slått av og støpselet er trukket ut av stikkontakten!

... apparatet ikke lar seg slå på?

Kontroller at støpselet er koblet til strømnettet.

... apparatet ikke lar seg slå på selv om støpselet er koblet til strømnettet?

i **Tiltak:** Kontroller om koblingen til strømledningen er satt riktig inn i apparatet. Sett så apparatet i gang igjen.



... det ikke er mulig å opprette WiFi-forbindelse?

Kontroller at

- du bruker et 2,4-GHz- eller et blandet 2,4-/5-GHz-nettverk, da WiFi/WLAN-modulen i apparatet ikke støtter 5-GHz-nettverk.
- ruterer din støtter 802.11b/g/n.
- iOS fra versjon 11.0 eller Android fra versjon 8.0 er installert på smarttelefonen din eller nettbrettet ditt.



Oppdater eventuelt operativsystemet til smarttelefonen eller nettbrettet ditt.

MÅNGA TACK!

Vi är övertygade att Venta Hybrid, premiumluftrenare med luftfuktning kommer att överträffa din förväntningar och hoppas att du får mycket glädje av den.

Vänligen registrera din Venta-enhet:

www.venta-air.com/en_de/Service/Product-registration/



Läs igenom den här bruksanvisningen helt, spara den för senare bruk och beakta säkerhetsinformationen.

Den senaste versionen av bruksanvisningen finns på vår webbplats www.venta-air.com

BÄSTA KUND,

Den kraftfulla Hybrid AH902 understöder effektivare luftfuktning med patenterad luftfuktnings- och hygienteknik. Den integrerade UVC-lampan förhindrar att virus och bakterier bildas och förökar sig.

Dessutom filtrerar den bort virus, partiklar och fint damm från rumsluften med ett grovdammsfilter och ett HEPA-filter. I bostadens rum skapar den naturliga trivsamma zoner, särskilt för allergiker och personer med känsliga luftvägar.

INNEHÅLL

Säkerhetsinformation	140	WiFi-konfiguration	148
Leveransomfång	142	Venta-appen	149
Symboler	142	Rengöring och skötsel	149
Avsedd användning	142	Tillbehör	152
Tekniska data	143	Integritetspolicy	152
Översikt	144	Återvinning och avfallshantering	152
Igångsättning	144	Garanti	153
Funktioner, inställningar och indikeringar	146	Ventas serviceteam	153
		Vad gör jag om ...?	153

! SÄKERHETSINFORMATION

- Den här enheten är lämpad att användas av barn från 8 år och personer med nedsatt fysisk, sensorisk eller psykisk förmåga eller med bristande erfarenhet och kunskaper, om de hålls under uppsikt eller har fått instruktioner om säker användning av enheten och har förstått de risker som finns.
- Läs igenom bruksanvisningen helt före igångsättning och spara den för senare bruk.
- Enheten är ingen leksak för barn.
- Rengöring och användarskötsel får inte utföras av barn under 8 år eller utan uppsikt.
- Enheten och anslutningskabeln ska hållas borta från barn under 8 år.
- Felaktig användning kan skada enheten och leda till personskador.
- Enheten får endast anslutas till lämpliga eluttag – nätspänning enligt uppgifterna på typskylten på enheten.
- Den här enheten får endast användas med följande anslutningskabel: kontaktdon för utrustning som ej blir varm med trepolig koppling IEC 320 C5.
- Använd aldrig enheten om anslutningskabeln är skadad.
- Dra ut nätkontakten före allt rengörings- eller underhållsarbete samt vid omställning eller transport av enheten.
- Sätt aldrig igång enheten om den har fallit ned eller har skadats på annat sätt.
- Reparationer av elektrisk utrustning får endast utföras av behörig elektriker. Vid icke fackmannamässigt utförda reparationer kan stor fara uppstå för användaren.
- Sätt dig aldrig på enheten och placera inga föremål på den.
- Stoppa inte in några främmande föremål i enheten.
- Doppa aldrig ner enheten i vatten eller andra vätskor.
- Överfyll aldrig enheten.
- Transportera eller tippa aldrig enheten med full behållare.
- Dra aldrig ut nätkontakten från uttaget i själva anslutningskabeln eller med våta händer.
- Enheten får endast sättas igång i helt monterat skick.
- Placera alltid enheten på en jämn och torr yta.
- Placera enheten så att den inte välts ned och så att ingen kan snubbla över den eller anslutningskabeln.
- Håll följande minimiavstånd till föremål och väggar:
 - Framåt och uppåt: 50 cm
 - Åt vänster och höger: 20 cm
 - Bakåt: 5 cm

- Maximal uppställningshöjd: 2000 meter
- Täck aldrig över eller blockera ventilationsslitsarna för att förhindra att enheten överhettas/skadas.
- En konstant relativ rumsluftfuktighet på mer än 60 %, särskilt på vintern, kan göra att biologiska organismer bildas.
- Vid korrekt användning är det inte möjligt att det kommer ut vatten direkt från enheten i form av droppar, ånga, dimma eller kalkavlagringar på grund av enhetens konstruktion och tekniken med kallavdunstning.
- Titta inte direkt in i UVC-ljuset.
- Varning: UV-strålning är farligt för ögonen och huden. Använd inte UVC-lampan utanför enheten.
- Manipulera inte UVC-lampan.
- Ej avsedd användning av enheten eller skador på höljet kan leda till att farlig UVC-strålning kommer ut.
- UVC-strålning kan, även i låga doser, leda till skador på ögonen och huden.
- Använd aldrig enheten om UVC-lampan är skadad.
- Enheten får endast användas med avsedda original Venta-tillbehör. Inga doftljor eller andra tillsatser får användas. För skador orsakade av doftljor eller andra tillsatser tar Venta-Luftwäscher GmbH inget ansvar.
- Om enheten inte används under flera dagar, kopplas från eller förvaras en längre tid, ska vattenbehållaren tömmas helt, smutsrester rengöras och behållaren torka för att förhindra att det börjar lukta eller att biologiska organismer utvecklas i det stillastående vattnet eller vattenresterna.
- Dra ut nätkontakten från uttaget när du inte använder enheten.
- Tillåt inte att området kring luftfuktaren blir fuktigt eller vått. Om fuktighet förekommer, vrid ner effekten för luftfuktaren. Om luftfuktarens uteffekt inte kan sänkas, använd luftfuktaren med avbrott. Se till att inga material med uppsugningsförmåga som t.ex. mattor, draperier, gardiner eller bordsdukar blir fuktiga.
- Risk för frätskador och sväljrisk. Håll nya och använda batterier borta från barn. Den här produkten innehåller knappcells-batterier. Om man sväljer knappcells-batteriet kan detta leda till allvarliga invärtes frätskador och leda till döden inom 2 timmar. Batterifacket måste därför alltid vara stängt säkert. Om batterifacket inte längre kan stängas säkert, använd inte produkten längre, ta ut batterierna och håll barn borta från dem. Om man misstänker att batterier har svalts eller kommit in i kroppen måste man omedelbart uppsöka läkare



LEVERANSOMFÅNG

- 1 x Venta Hybrid AH902, premiumluftrenare med luftfuktning
- 1 x HEPA-filter (integrerat i enheten)
- 1 x grovdammsfilter (förmonterat)
- 1 x VentWave™ skivstapel med Hygienedisk (förmonterad)
- 1 x UVC-lampa (förmonterad)
- 1 x fjärrkontroll
- 1 x bruksanvisning

Om delar saknas eller är skadade, kontakta

SV service@venta-air.com

SYMBOLER

-  Säkerhetsinformation: Läs uppmärksamt och följ den för att undvika person- och sakskador.
-  Kompletterande information
-  Användbara tips

AVSEDD ANVÄNDNING

Venta Hybrid är en hushållsmaskin för luftrening och luftfuktning av bostäder, kontor och pausrum. Enheten är inte lämpad för utomhus. All slags annan användning eller förändring av enheten ses som felaktig användning. Tillverkaren ansvarar inte för materiella skador eller personskador till följd av felaktig användning.

Ej avsedd användning kan innebära risker för liv och hälsa. Hit hör användning vid följande förhållanden:

- I lokaler med explosionsfarlig och/eller aggressiv atmosfär.
- I lokaler med hög koncentration av lösningsmedel.
- I närheten av simbassänger eller våt terräng.

TEKNISKA DATA

Modell	AH902
Färger	grå
Lämpad för rumstorlek*	≤ 70 m ²
Interaktiv pekdisplay	Standard
App-styrning	WiFi standard
Mätsensorer	Luftkvalitet + luftfuktighet + temperatur
Vattenhygien	Standard
UVC-hygien	Standard
Grovdammsfilter	Standard, enkelt
HEPA-filter	Standard, enkelt
Effektsteg	5 + automatik
Bullertutveckling (steg 1-5)	17/26/37/43/47 dB(A)
Strömförbrukning (steg 1-5)	ca 7/8/14/20/32 W, maximalt 42 W
Nätspänning	220-240 V 50/60 Hz
Påfyllningsmängd	Totalt 12 l/vattentank 8 l + vattenbehållare 4 l
Mått (L x B x H)	61 x 30 x 52 cm
Vikt	ca 13 kg
WLAN-frekvensområde	2,4 GHz
WLAN-sändareffekt	maximalt 19 dBm

* relaterat till en rumshöjd på max. 2,5 m

Lämplighet för rummets storlek beroende på rumsluftbelastningen:

- Rumsluftbelastning lätt: lämplighet för rummets storlek upp till ca 75 m² (> AQI 0 – 100)
- Rumsluftbelastning medel: lämplighet för rummets storlek upp till ca 50 m² (> AQI 101 – 200)
- Rumsluftbelastning hög: lämplighet för rummets storlek upp till ca 25 m² (> AQI 201 – 500)

Med reservation för ändringar och felaktigheter

ÖVERSIKT

- 1 Display
- 2 På-/avknapp
- 3 Avdunstningsfack
- 4 Vattentank
- 5 VentWave skivstapel
- 6 Vattenbehållare
- 7 Filterfack
- 8 UVC-lampa (förmonterad)
- 9 Grovdammsfilter
- 10 HEPA-filtrer
- 11 Kabelfack
- 12 Hygienedisk (förmonterad)
- 13 Fjärrkontroll
- 14 Transporthjul

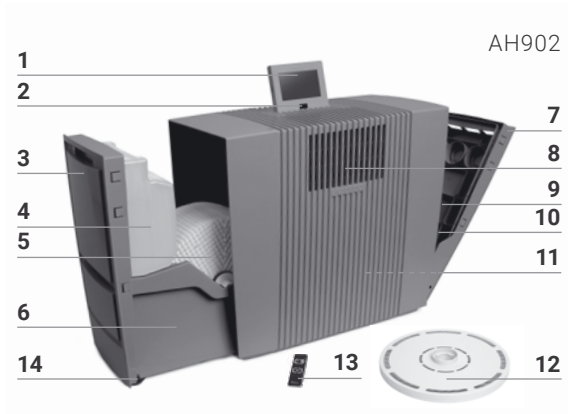

IGÅNGSÄTTNING

! **Se upp!** Se till att enheten är avstängd vid alla åtgärder och att nätdelen är utdragen från uttaget!

- 1 Packa upp enheten, ställ upp den och flytta den till den önskade uppställningsplatsen med hjälp av transporthjulen **14**. Lyft då upp enheten lite på höger sida. Ta bort batterisäkring och skyddsfolien på fjärrkontrollen **13**.
- 2 Öppna filterfacket **7** och ta ut grovdammsfiltret **9**.
- 3 Ta bort HEPA-filtret **10** och öppna det.
- 4 Sätt in det öppnade HEPA-filtret **10** och grovdammsfiltret **9** igen och stäng filterfacket **7**.
- 5 Öppna avdunstningsfacket **3** och ta ut vattentanken **4**.
- 6 Öppna vattentanken **4** och fyll den med kallt vatten upp till MAX-markeringen.
- 7 Stäng vattentanken **4** säkert och sätt in den i vattenbehållaren **6** och stäng avdunstningsfacket **3**.
- 8 Sätt displayen **1** i det önskade läget (3 lägen möjligt).
- 9 Få den önskade längden på nätkabeln genom att linda ut eller upp i kabelfacket **11**. Anslut nätkontakten till elnätet och sätt på enheten med på-/avknappen **2** eller med fjärrkontrollen **13**.

i Det kan ta ca 60 sek. innan enheten startar och den röda angivelsen ✕ på displayen slocknar. Det hörs ett ljud (kluckande) som inte är något tecken på kvalitetsfel.

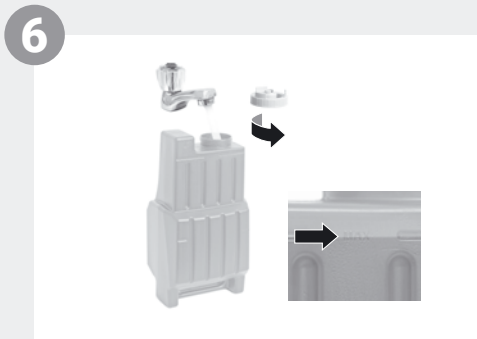
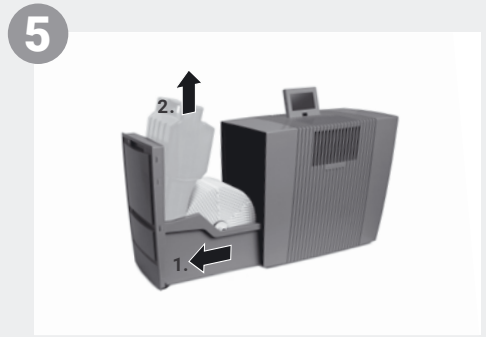
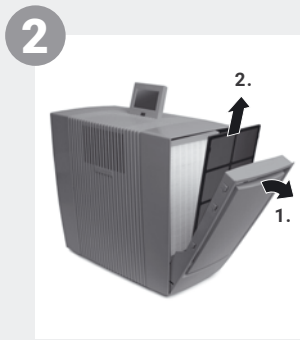

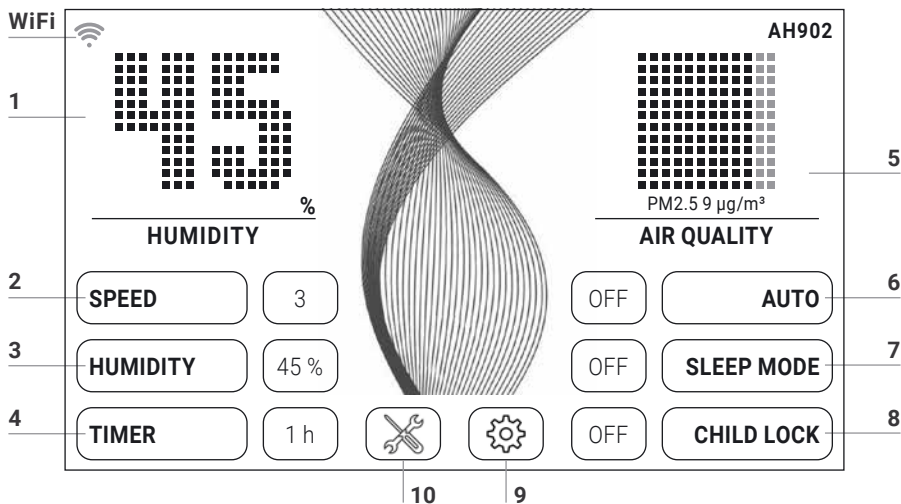

FUNKTIONER, INSTÄLLNINGAR OCH INDIKERINGAR





Den önskade inställningen kan väljas eller ändras genom att man kort berör respektive funktion.

Funktion	Inställning																																
1 Luftfuktighet/temperatur	Visa luftfuktighet eller temperatur . Håll intryckt 3 sek. för att växla mellan °C och °F.																																
2 Hastighet	Fläktsteg 1 (svagt) - 5 (starkt).																																
3 Luftfuktighet	OFF Ingen luftfuktning. 30-70 % (i steg på 5 %) Har den inställda luftfuktigheten uppnåtts, roterar inte skivstapeln.																																
4 Tidsförval	OFF/1/3/5/7/9 h (timmar) När de inställda timmarna har gått stängs enheten av automatiskt.																																
5 Luftfuktighet (EPA)	<table border="0"> <tr> <td>PM2.5</td> <td>AQI US</td> <td></td> <td></td> </tr> <tr> <td>µg/m³</td> <td></td> <td></td> <td></td> </tr> <tr> <td>0-12</td> <td>0-50</td> <td>Bra</td> <td>GRÖN</td> </tr> <tr> <td>13-35</td> <td>51-100</td> <td>Måttlig</td> <td>GUL</td> </tr> <tr> <td>36-55</td> <td>101-150</td> <td>Ohälsosam för känsliga persongrupper</td> <td>ORANGE</td> </tr> <tr> <td>56-150</td> <td>151-200</td> <td>Ohälsosam</td> <td>RÖD</td> </tr> <tr> <td>151-250</td> <td>201-300</td> <td>Mycket ohälsosam</td> <td>VIOLETT</td> </tr> <tr> <td>251-500</td> <td>301-500</td> <td>Farlig</td> <td>BRUN</td> </tr> </table>	PM2.5	AQI US			µg/m³				0-12	0-50	Bra	GRÖN	13-35	51-100	Måttlig	GUL	36-55	101-150	Ohälsosam för känsliga persongrupper	ORANGE	56-150	151-200	Ohälsosam	RÖD	151-250	201-300	Mycket ohälsosam	VIOLETT	251-500	301-500	Farlig	BRUN
PM2.5	AQI US																																
µg/m³																																	
0-12	0-50	Bra	GRÖN																														
13-35	51-100	Måttlig	GUL																														
36-55	101-150	Ohälsosam för känsliga persongrupper	ORANGE																														
56-150	151-200	Ohälsosam	RÖD																														
151-250	201-300	Mycket ohälsosam	VIOLETT																														
251-500	301-500	Farlig	BRUN																														

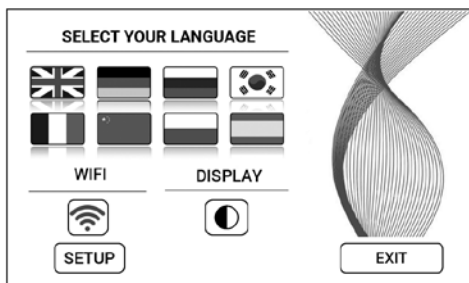
-
- 6 Auto **OFF** Enheten går med det inställda fläktsteget 1-5.
ON Beroende på luftkvalitet och luftfuktighet i rummet reglerar enheten automatiskt fläktsteget.
-
- 7 Nattläge **OFF/ON**
Enheten minskar fläktsteget till 1 och dimrar displayen. Man kan hela tiden ändra luftströmstyrkan manuellt. Luftkvaliteten visas inte.
-
- 8 Barnsäkring **OFF/ON**
Håll intryckt 3 sek. för att aktivera/avaktivera knappspärren.
-
- 9  Öppna **Inställningsmenyn** genom att trycka kort på knappen .



- Språk **Språkval** genom att kort trycka på respektive flagga.
- Display **Display bakgrundsfärg** välj svart eller vit genom att kort trycka på knappen .
- WIFI Visa **WiFi-anslutning**.
Avaktivera/aktivera WiFi genom att kort trycka på knappen .
- grå:** WiFi avaktiverat.
blå: WiFi-anslutning till Ventas server på webben skapad (full access).
grön: WiFi-anslutning till lokalt nätverk skapad (local access).
röd: Ingen WiFi-anslutning.
- SETUP **Ställ in WiFi.** En exakt beskrivning finns i avsnitten "WiFi-konfiguration och "Venta-appen".

-
- 10  Visa **infomeddelande och underhållsinformation** genom att kort trycka på knappen .
- vit:** Inget infomeddelande.
röd: Beakta infomeddelande.
En exakt beskrivning finns i avsnittet "Rengöring och skötsel".

WIFI-KONFIGURATION

För att komma till WiFi-konfigurationen, tryck först på knapp 9  och därefter kort på knappen SETUP.

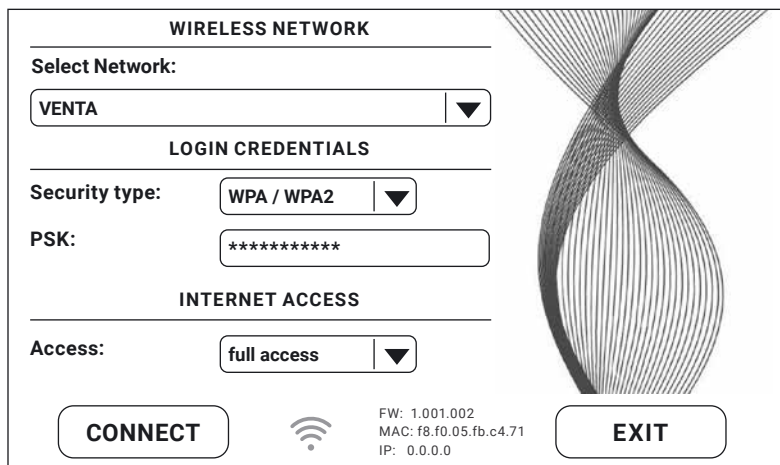

WIRELESS NETWORK

Select Network:

LOGIN CREDENTIALS

Security type:

PSK:

INTERNET ACCESS

Access:

CONNECT  FW: 1.001.002
MAC: f8.f0.05.fb.c4.71
IP: 0.0.0.0 **EXIT**

Vid "Select network" väljer du ditt nätverk i dropdownlistan. "Security Type" ställs in automatiskt så snart nätverket har valts. I fältet "PSK" (inmatningsläge ASCII) anger du ditt WLAN-lösenord/WLAN-kod och bekräftar med ENTER-knappen. Om ditt lösenord innehåller specialtecken som inte visas på tangentbordet, kan du generera hela ditt lösenord på webbplatsen till en HEX-kod: www.venta-air.com. I fältet "PSK" anger du nu (inmatningsläge HEX) anger du din genererade HEX-kod och bekräftar med ENTER-knappen. Under "Access" väljer du den internetåtkomstbehörighet du vill ha.

full access: åtkomst till att komfortanvändningar i appen.

local access: lokalt åtkomst till användningen i appen.

Tryck på knappen CONNECT för att skapa WiFi-anslutningen.

WiFi-angivelse grön: Anslutning till WiFi finns (local access).

WiFi-angivelse blå: Anslutning till WiFi finns (full access).

WiFi-angivelse röd: ingen WiFi-anslutning. Kontrollera ditt nätverk och WLAN-lösenord.

WiFi-angivelse grå: WiFi avaktiverat.

 Om du får problem med WiFi-inställningen, läs avsnittet "Vad gör jag om det inte går att få någon WiFi-anslutning?"

Genom att trycka på knappen EXIT kommer du tillbaka till den föregående menyn.

VENTA-APPEN



Enhetens funktioner kan utökas och kontrolleras med hjälp av Venta-appen. Venta-appen finns för mobiltelefoner och surfplattor. Ladda ner Venta-appen på: www.venta-air.com eller använd QR-koden.





Logga in i menyn  eller registrera dig när du har laddat ner Venta-appen och öppnat den.

 Endast med avslutad registrering kan du också styra och kontrollera din Venta-enhet oavsett var du befinner sig.

Med hjälp av sökfunktionen  hittas automatiskt alla lokala Venta-enheter. Välj nu din enhet.

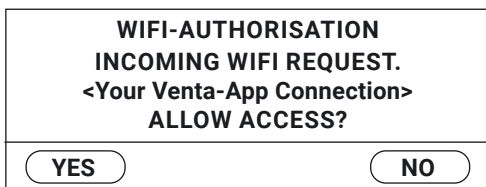
När appen skapar en förbindelse till enheten hörs en signalton på enheten. Bekräfta sedan att förbindelsen har skapats till din mobiltelefon/surfplatta på enheten.



 Om WiFi-anslutningen är avaktiverad, ansluter inte enheten till Venta-appen.

RENGÖRING OCH SKÖTSEL

Genom att kort trycka på knappen **10**  på displayen visas information om underhåll. Rött sken informerar om att genomföra den här åtgärden för skötsel.

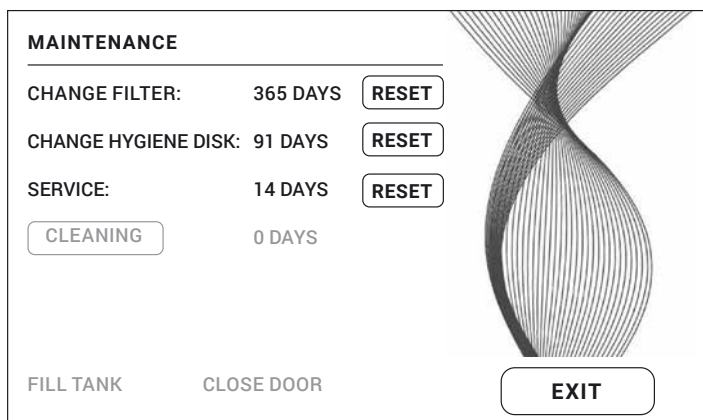

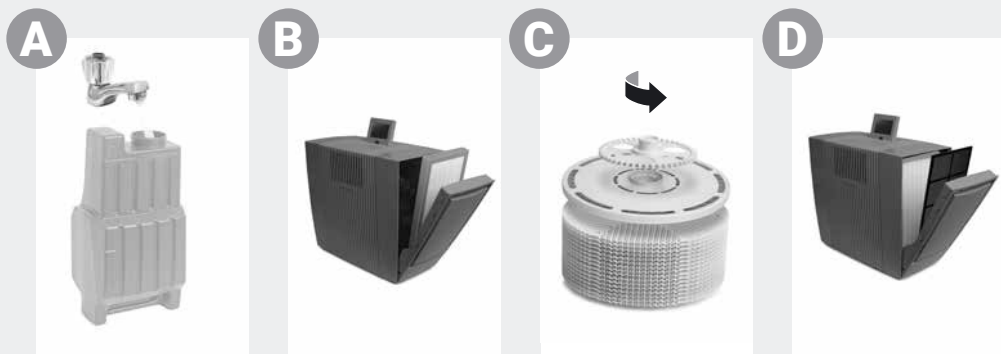

Info/intervall

Åtgärder

A FILL TANK

Tom vattentank, fyll på med rent vatten.
 Gelb: Luftfuktning äger fortfarande rum.
 Rot: Ingen luftfuktning äger rum.

CLEANING

För rengöringen behöver du en flaska (250 ml) Venta apparatrensning. Genomför rengöringsprogrammet genom att kort trycka på knappen CLEANING och därefter följa anvisningarna på displayen. Tidslängd ca 4 h.

i Efter 6 månader (vid 24 timmars kontinuerlig användning) lyser underhållsknappen ✕ rött och informerar om att genomföra den här åtgärden.

! **Se upp!** Se till att enheten är avstängd och nätkontakten utdragen från uttaget vid följande åtgärder!

B CHANGE FILTER

Skydda dig med lämplig skyddsutrustning (t.ex. skyddsmask och handskar) när du byter HEPA-filtret. Lägg det förbrukade HEPA-filtret i en påse och avfallshantera i hushållsavfallet.

Öppna filterfacket, ta ut grovdammsfiltret. Ta ut HEPA-filtret och byt ut. Montera enheten igen och sätt igång den. Tryck på knappen ✕ för att komma till underhållsmenyn. Tryck sedan på knappen RESET vid CHANGE FILTER och håll intryckt 3 sek. tills utgångstiden har återställts.



i Efter ett år lyser underhållsknappen ✕ rött och informerar om att utföra den här åtgärden. Livslängden för ett filter är ca 1 år (vid 24-timmars kontinuerlig användning). Filteranvändningstiden beror på antalet drifttimmar och på luftkvaliteten i rummet.

Info/intervall

Åtgärder

C CHANGE HYGIENE DISK

Öppna avdunstningsfacket. Ta ut VentWave™ skivstapeln och lås upp drivhjulet. Ta ut din Hygienedisk och byt ur den. Montera enheten igen och sätt igång den. Tryck på knappen  för att komma till underhållsmenyn. Tryck sedan på knappen RESET vid CHANGE HYGIENE DISK och håll intryckt 3 sek. tills utgångstiden har återställts.



 Efter 3 månader lyser underhållsknappen  rött och informerar om att utföra den här åtgärden.

Användningstiden för en Hygienedisk är ca 3 månader (vid 24-timmars kontinuerlig drift) och beror på vattenhårdheten, vattenkvaliteten, daglig avdunstningseffekt samt antalet drifttimmar.

 Inom ramen av Venta ReNew återvinningsprogrammet kan din Hygienedisk skickas tillbaka (se ÅTERVINNING OCH AVFALLSHANTERING).

SERVICE

Töm ut vatten som är kvar från vattentanken och töm vattenbehållaren. Rengör vattenbehållaren, VentWave™ skivstapeln och vattentanken under rinnande vatten. Fyll vattentanken med färskt vatten upp till MAX-markeringen. Montera enheten igen och sätt igång den. Tryck på knappen  för att komma till underhållsmenyn. Tryck sedan på knappen RESET vid SERVICE och håll intryckt 3 sek. tills utgångstiden har återställts.

 Efter 14 månader lyser underhållsknappen  rött och informerar om att utföra den här åtgärden.

D Rekommendation med 1-2 månaders mellan- rum eller efter behov

Öppna filterfacket, ta ut grovdammsfiltret och sug av eller spola av. **Vänligen observera:** Grovdammsfiltret måste vara helt torrt innan det sätts in. Montera enheten igen.

Rekommendation vart 3:e år

För att garantera full effekt för UVC-lampan bör den bytas ut vart 3:e år. **OBS:** UVC-lampan är aktiv dagligen 4 h resp. 1 h med timeranvändning.

Skötselåtgärderna CHANGE FILTER, CHANGE HYGIENE DISK, SERVICE och CLEANING kan alltid genomföras vid behov. Tryck sedan bara på respektive RESET-knapp i underhållsmenyn  och håll intryckt 3 sek. tills utgångstiden har återställts. Nästa info för de genomförda åtgärderna visas då i enligt schema igen.

Samtliga rester i vattenbehållare och på VentWave™ skivstapeln (vita, grön-gulaktiga eller bruna avlagringar eller missfärgningar) påverkar INTE funktionen för enheten.

TILLBEHÖR

Tillbehör kan beställas på telefon eller online på www.venta-air.com.

INTEGRITETSPOLICY

Dina uppgifter hanteras konfidentiellt av Venta-Luftwäscher GmbH. Mer information om temat dataskydd hittar du i våra integritetspolicy på www.venta-air.com

ÅTERVINNING OCH AVFALLSHANTERING



Symbolen **"överstruken soptunna"** kräver separat avfallshantering av el- och elektronikskrot (WEEE) samt förbrukade batterier. Sådana apparater kan innehålla farliga och miljöfarliga ämnen. Dessa produkter ska lämnas in  för återvinning och omhändertagande på speciella återvinningscentraler och får **inte** hanteras i det osorterade hushållsavfallet. Förbrukade batterier får inte hamna i hushållsavfallet. Lämna in dem till de särskilda återvinningscentralerna eller handeln. Du bidrar då till att skydda resurser och miljön. Kontakta din kommun för mer information.

Barn får aldrig leka med plastpåsar och förpackningsmaterial eftersom det finns skade- och kvävningsrisk. Förvara sådant material säkert och avfallshandera miljövänligt. Lägg förbrukade HEPA-filter i en påse och avfallshandera i hushållsavfallet.

KOSTNADSFRETT Venta Hygienedisk återvinningsprogram för att skydda miljön

Original Venta Hygienedisk kan återvinnas till 100 % inom ramen av Venta ReNew återvinningsprogrammet. Genom att skicka tillbaka din förbrukade Venta Hygienedisk kan du bidra till att skona jordens resurser och du får dessutom din personliga Venta ReNew miljöbonus som du kan lösa in vid nästa beställning av Venta Hygienedisk hos Venta-Luftwäscher GmbH. Mer information får du av vårt Venta serviceteam.

OBS: Venta ReNew återvinningsprogrammet är begränsat till försäljning och leverans inom Tyskland. Våra Venta-bolag i andra länder informerar gärna om de lokala/specifika nationella programmen. Om inget ReNew återvinningsprogram erbjuds i ditt land, kan din Hygienedisk enkelt avfallshandteras i hushållsavfallet.

GARANTI

Venta-Luftwäscher GmbH lämnar två års garanti på trasiga delar och arbetslön för Venta luftttvättare. Om material- eller tillverkningsfel ändå skulle inträffa, kontakta VENTA serviceteamet eller din återförsäljare. Dessutom gäller Ventas allmänna garantivillkor: www.venta-air.com/en_de/Service/Warranty/

VENTAS SERVICETEAM

Du vill ha mer information kring Venta-enheten, vill få en konsultation eller beställa tillbehör? Inget problem, vårt Venta serviceteam hjälper gärna till! Ring oss direkt eller besök vår Venta webbplats: www.venta-air.com.

SV +49 751 5008 88

VAD GÖR JAG OM ...?

! **Se upp!** Innan någon av följande åtgärder genomförs, se till att enheten är avstängd och nätkontakten utdragen från uttaget!

... om det inte går att sätta på enheten?

Kontrollera om nätkontakten är ansluten till elnätet.

... om det inte går att sätta på enheten, även om nätkontakten är ansluten till elnätet?

i **Åtgärd:** Kontrollera om anslutningskabelns koppling är rätt isatt i enheten. Sätt sedan igång enheten igen.

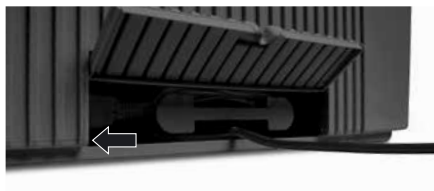

... det inte går att skapa någon WiFi-anslutning?

Kontrollera att

- du använder ett 2,4-GHz- eller ett blandat 2,4-/5-GHz-nätverk, eftersom WiFi-/WLAN-modulen i enheten inte stöder ett 5-GHz-nätverk.
- din router stöder 802.11b/g/n.
- iOS från version 11.0 resp. Android från version 8.0 är installerat i din mobiltelefon eller surfplatta.



Uppdatera operativsystemet i din mobiltelefon eller surfplatta om det behövs.

DZIĘKUJEMY!

Jesteśmy przekonani, że oczyszczacz powietrza Venta Hybrid Premium z funkcją nawilżania spełni Twoje oczekiwania i życzymy, aby jego użytkowanie sprawiło Ci wiele radości.

Zarejestruj swoje urządzenie Venta:

www.venta-air.com/en_de/Service/Product-registration/



Przeczytaj w całości niniejszą instrukcję obsługi, zachowaj ją do późniejszego wykorzystania i przestrzegaj wszystkich instrukcji dotyczących bezpieczeństwa.

Najnowsza wersja instrukcji obsługi jest dostępna na naszej stronie internetowej www.venta-air.com

SZANOWNY KLIENCIE,

Dzięki zastosowaniu opatentowanej technologii nawilżania i oczyszczania wydajne urządzenie Hybrid AH902 pomaga wydajniej nawilżać powietrze w pomieszczeniu. Zintegrowana lampa UVC zapobiega rozwojowi i rozprzestrzenianiu się wirusów i bakterii.

Dzięki zastosowaniu przeciwpyłowego filtra zgrubnego i filtra HEPA urządzenie dodatkowo usuwa z powietrza wirusy, cząsteczki i drobny pył. Zapewnia naturalne strefy komfortu w pomieszczeniach, zwłaszcza w przypadku alergików i osób mających problemy z oddychaniem.

SPIS TREŚCI

Informacje dotyczące bezpieczeństwa	155	Konfiguracja wi-fi	162
Zawartość opakowania	157	Aplikacja Venta	163
Symbole	157	Czyszczenie i konserwacja	163
Użytkowanie zgodne z przeznaczeniem	157	Akcesoria	166
Informacje podstawowe	158	Ochrona danych	166
Uruchomienie	158	Recykling i utylizacja	166
Funkcje, ustawienia i wskazania	158	Dane techniczne	167
wyświetlacza	160	Gwarancja	168
		Serwis Venta	168
		Co zrobić, gdy...?	168

! INFORMACJE DOTYCZĄCE BEZPIECZEŃSTWA

- Niniejsze urządzenie nie powinno być obsługiwane przez dzieci poniżej ósmego roku życia oraz przez osoby z ograniczonymi zdolnościami fizycznymi, sensorycznymi lub umysłowymi, czy też przez osoby nieposiadające doświadczenia lub wiedzy, chyba że będą one pod odpowiednim nadzorem lub otrzymały odpowiednie instrukcje dotyczące bezpiecznego użytkowania urządzenia i są świadome związanych z nim zagrożeń.
- Przed pierwszym uruchomieniem urządzenia należy dokładnie zapoznać się z instrukcją obsługi, a następnie przechowywać ją w łatwo dostępnym miejscu.
- Urządzenie nie jest zabawką dla dzieci.
- Czyszczenie i konserwacja urządzenia nie mogą być przeprowadzane przez dzieci poniżej ósmego roku życia lub bez nadzoru.
- Urządzenie wraz z zasilaczem należy umieścić poza zasięgiem dzieci poniżej ósmego roku życia.
- Niewłaściwe użytkowanie może spowodować uszkodzenie urządzenia oraz obrażenia ciała.
- Urządzenie należy podłączać wyłącznie do odpowiednich źródeł zasilania, przestrzegając wartości napięcia sieciowego umieszczonej na tabliczce znamionowej urządzenia.
- Niniejsze urządzenie może być użytkowane wyłącznie przy użyciu następującego przewodu zasilającego: kabel zasilający z wtyczką IEC 320 C5.
- Zabrania się uruchamiania urządzenia z uszkodzonym przewodem zasilającym.
- Przed przystąpieniem do czyszczenia lub prac konserwacyjnych, a także przed przestawieniem lub transportem urządzenia należy odłączyć je od źródła zasilania.
- Nie należy uruchamiać urządzenia, które spadło lub zostało uszkodzone w jakikolwiek inny sposób.
- Urządzenia elektryczne mogą naprawiać wyłącznie osoby posiadające odpowiednie kwalifikacje. Nieprawidłowo dokonane naprawy mogą stwarzać poważne zagrożenia dla użytkownika.
- Zabrania się siadania na urządzeniu i stawiania na nim jakichkolwiek przedmiotów.
- Do urządzenia nie należy wkładać żadnych obcych przedmiotów.
- Urządzenia nie należy zanurzać w wodzie ani jakiegokolwiek innej cieczy.
- Nie należy nadmiernie napełniać urządzenia.
- Przy pełnym zbiorniku nie należy transportować lub przechylać urządzenia.
- Nie należy odłączać urządzenia od źródła zasilania, pociągając za przewód lub wyciągając wtyczkę mokrymi rękami.
- Urządzenie można uruchomić wyłącznie po jego całkowitym zmontowaniu.
- Urządzenie należy stawiać wyłącznie na prostych, suchych powierzchniach.
- Urządzenie należy ustawić tak, aby nie można było go przewrócić i żeby nikt nie potknął się o urządzenie lub przewód zasilający.
- Należy zachować następujące minimalne odległości od przedmiotów i ścian:
 - z przodu i z góry: 50 cm

- po lewej i prawej stronie: 20 cm
- z tyłu: 5 cm
- Maksymalna wysokość ustawienia: 2000 metrów
- Nie należy przykrywać lub blokować otworów wentylacyjnych, aby zapobiec przegrzaniu i uszkodzeniu urządzenia.
- Stała wilgotność względna powietrza przekraczająca 60% może szczególnie zimą doprowadzić do rozwoju mikroorganizmów.
- Ze względu na budowę urządzenia i zastosowaną w nim technologię zimnego parowania podczas prawidłowego użytkowania urządzenia nie jest możliwe, aby bezpośrednio z urządzenia wydobywała się woda w postaci kropel, pary lub mgły bądź osadów wapiennych.
- Nie należy patrzeć bezpośrednio w światło lampy UVC.
- Ostrzeżenie: promieniowanie UV jest niebezpieczne dla oczu i skóry. Nie należy używać lampy UVC poza urządzeniem.
- Nie należy manipulować przy lampie UVC.
- Korzystanie z urządzenia niezgodnie z jego przeznaczeniem lub uszkodzenie obudowy może spowodować emisję niebezpiecznego promieniowania UVC.
- Nawet niewielkie dawki promieniowania UVC mogą powodować uszkodzenie oczu i skóry.
- Zabrania się uruchamiania urządzenia z uszkodzoną lampą UVC.
- Urządzenie można użytkować wyłącznie z oryginalnymi akcesoriami Venta. Nie należy stosować olejków eterycznych ani innych dodatków. Venta-Luftwäscher GmbH nie ponosi odpowiedzialności za szkody spowodowane przez olejki eteryczne lub inne nieoryginalne dodatki.
- Jeżeli urządzenie nie będzie używane przez kilka dni, zostanie wyłączone lub będzie przechowywane przez dłuższy czas, należy całkowicie opróżnić zbiornik oraz usunąć z niego zanieczyszczenia i osuszyć, aby zapobiec powstawaniu nieprzyjemnych zapachów lub rozwojowi mikroorganizmów w stojącej wodzie lub jej pozostałościach.
- Jeżeli urządzenie nie jest używane, należy wyjąć wtyczkę przewodu zasilającego z gniazda.
- Nie wolno dopuścić, aby najbliższe otoczenie nawilżacza uległo zawilgoceniu lub zamoczeniu. W przypadku pojawienia się wilgoci należy zmniejszyć moc nawilżacza. Jeśli nie jest to możliwe, używać nawilżacza z przerwami. Należy uważać, aby nie doprowadzić do zawilgocenia materiałów nasiąkliwych, takich jak dywany, zasłony, firanki czy obrusy.
- Ryzyko poparzenia i połknięcia. Nowe i zużyte baterie należy przechowywać w miejscu niedostępnym dla dzieci. Ten produkt zawiera baterie guzikowe. Połknięcie baterii guzikowej może spowodować poważne oparzenia wewnętrzne i doprowadzić do śmierci w ciągu 2 godzin. Dlatego gniazdo baterii musi być zawsze starannie zamknięte. Jeśli nie ma możliwości starannego zamknięcia gniazda baterii, należy zaprzestać używania produktu, wyjąć baterie i przechowywać je w miejscu niedostępnym dla dzieci. W razie podejrzenia połknięcia lub dostania się baterii do organizmu, należy natychmiast skontaktować się z lekarzem

ZAWARTOŚĆ OPAKOWANIA

- 1 × oczyszczacz powietrza Venta Hybrid AH902, Premium z funkcją nawilżania
- 1 × filtr HEPA (zintegrowany z urządzeniem)
- 1 × filtr przeciwpyłowy zgrubny (zamontowany fabrycznie)
- 1 × dysk higieniczny VentWave™ (zamontowany fabrycznie)
- 1 × lampa UVC (zamontowana fabrycznie)
- 1 × pilot
- 1 × instrukcja obsługi

W razie braku części lub stwierdzenia ich uszkodzenia prosimy o kontakt pod adresem

PL service@venta-air.com

SYMBOLE

 Informacje dot. bezpieczeństwa: należy je uważnie przeczytać i stosować, aby uniknąć szkód osobowych i rzeczowych.

 Informacje dodatkowe

 Pomocne wskazówki

UŻYTKOWANIE ZGODNE Z PRZEZNACZENIEM

Venta Hybrid to urządzenie do użytku domowego przeznaczone do oczyszczania i nawilżania powietrza w domach, biurach oraz świetlicach i poczekalniach. Urządzenie nie jest przeznaczone do użytku zewnętrznego. Wszelkie inne użytkowanie urządzenia lub jego modyfikacja stanowi użytkowanie niezgodne z przeznaczeniem. Producent nie ponosi odpowiedzialności za szkody lub obrażenia powstałe na skutek nieprawidłowego użytkowania.

Użytkowanie **niezgodne** z przeznaczeniem może stanowić zagrożenie dla zdrowia i życia. Dotyczy to użytkowania w następujących warunkach:

- w pomieszczeniach i miejscach, w których istnieje ryzyko wybuchu oraz/lub posiadających atmosferę o wysokim stopniu agresywności.
- w pomieszczeniach o wysokim stężeniu rozpuszczalników.
- w pobliżu basenów i innych mokrych stref.

INFORMACJE PODSTAWOWE

- 1 Wyświetlacz
- 2 Włącznik / wyłącznik
- 3 Komora układu parowania
- 4 Pojemnik na wodę
- 5 System dysków VentWave
- 6 Zbiornik na wodę
- 7 Komora filtra
- 8 Lampa UVC (zamontowana fabrycznie)
- 9 Filtr przeciwpłyłowy zgrubny
- 10 Filtr HEPA
- 11 Komora kabla
- 12 Dysk higieniczny (zamontowany fabrycznie)

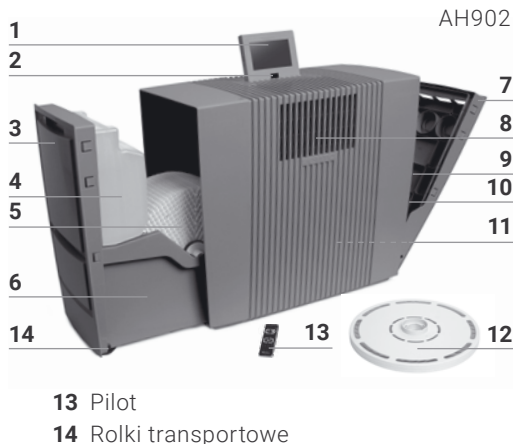

URUCHOMIENIE

! **Uwaga!** Przed rozpoczęciem prac należy upewnić się, że urządzenie zostało wyłączone, a przewód zasilający został wyjęty z gniazdka!

- 1 Rozpakować i ustawić urządzenie, a następnie umieścić je w wybranym miejscu, przesuwając na rolkach transportowych **14**. W tym celu lekko unieść prawą stronę urządzenia. Zdjąć zabezpieczenie baterii i folię ochronną z pilota **13**.
- 2 Otworzyć komorę filtra **7** i wyjąć przeciwpłyłowy filtr zgrubny **9**.
- 3 Wyjąć i odpowiednio otworzyć filtr HEPA **10**.
- 4 Ponownie umieścić w urządzeniu otwarty filtr HEPA **10** i przeciwpłyłowy filtr zgrubny **9**, a następnie zamknąć komorę filtrów **7**.
- 5 Otworzyć komorę układu parowania **3** i wyjąć pojemnik na wodę **4**.
- 6 Otworzyć pojemnik na wodę **4** i napełnić zimną wodą do oznaczenia MAX.
- 7 Zamknąć pojemnik na wodę **4**, umieścić w zbiorniku **6** i zamknąć układ parowania **3**.
- 8 Ustawić wyświetlacz **1** w wybranej pozycji (możliwe są 3 pozycje).
- 9 Wyjąć przewód zasilający z komory kabla **11**, rozwijając lub zwijając go na wybraną długość. Umieścić wtyczkę w gnieździe zasilania i włączyć urządzenie, korzystając z włącznika / wyłącznika **2** lub pilota **13**.

i Uruchomienie urządzenia, po którym gaśnie czerwony wskaźnik ✘ na wyświetlaczu, może trwać ok. 60 sek. Słyszalny będzie odgłos (bulgot), co nie jest wadą jakościową.

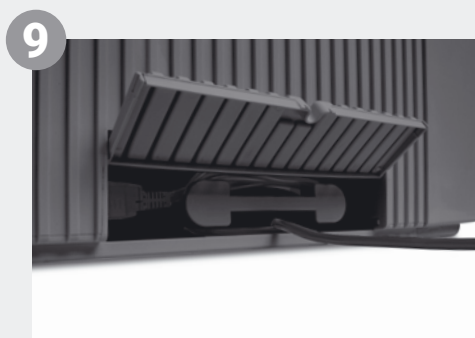
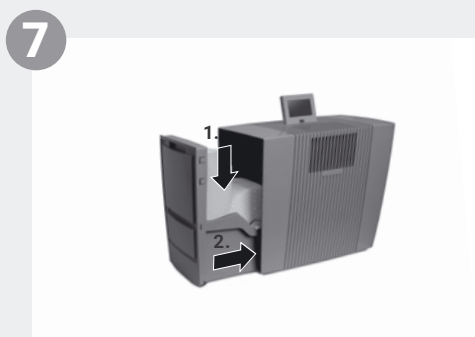
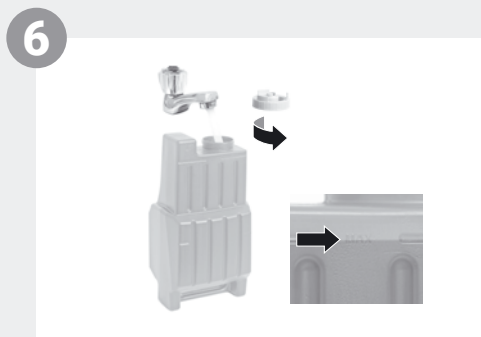
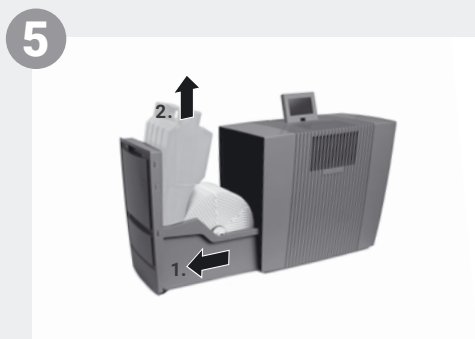
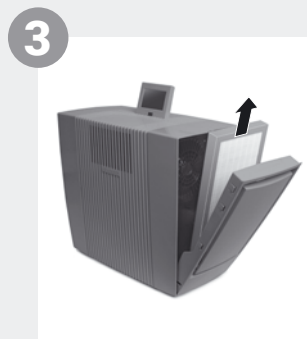
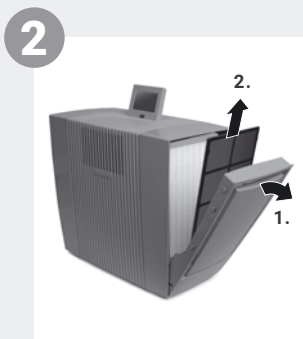

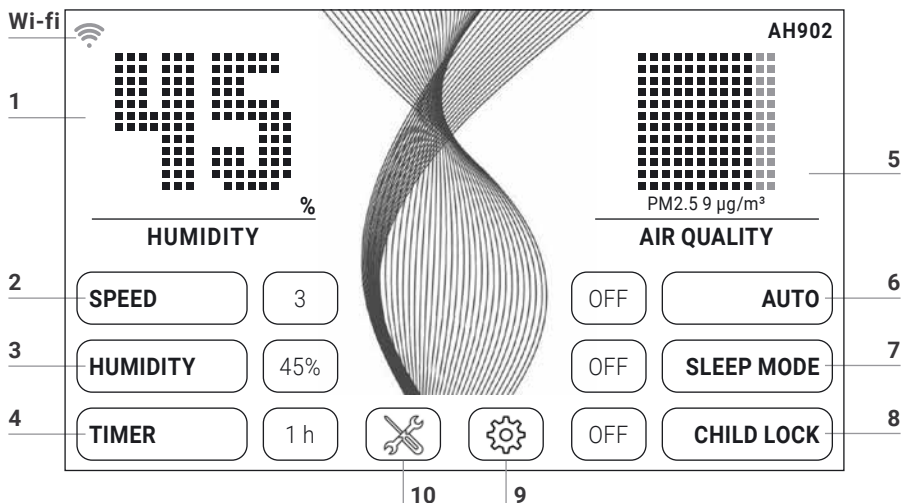

FUNKCJE, USTAWIENIA I WSKAZANIA WYŚWIETLACZA





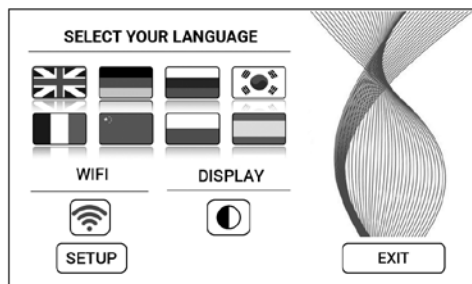

Żądane ustawienie można wybrać lub zmienić, dotykając krótko odpowiedniej funkcji.

Funkcja	Ustawienie																												
1 Wilgotność powietrza/ temperatura	Wyświetla wilgotność powietrza lub temperaturę . Przytrzymać przez 3 sek., aby zmienić z °C na °F lub odwrotnie.																												
2 Prędkość	Prędkość wentylatora 1 (niska) – 5 (wysoka).																												
3 Wilgotność powietrza	OFF Urządzenie nie nawilża. 30 – 70 % (w krokach co 5%) Po osiągnięciu ustawionej wilgotności powietrza system dysków nie obraca się.																												
4 Timer	OFF / 1 / 3 / 5 / 7 / 9 h (godzin) Po upływie ustalonej liczby godzin urządzenie wyłączy się automatycznie.																												
5 Jakość powietrza (EPA)	<table border="0"> <tr> <td>PM2.5</td> <td>AQI US</td> <td></td> <td></td> </tr> <tr> <td>0–12</td> <td>0–50</td> <td>Dobra</td> <td>ZIELONY</td> </tr> <tr> <td>13–35</td> <td>51–100</td> <td>Umiarkowana</td> <td>ŻÓŁTY</td> </tr> <tr> <td>36–55</td> <td>101–150</td> <td>Niezdrowa dla osób wrażliwych</td> <td>POMARAŃCZOWY</td> </tr> <tr> <td>56–150</td> <td>151–200</td> <td>Zła</td> <td>CZERWONY</td> </tr> <tr> <td>151–250</td> <td>201–300</td> <td>Bardzo zła</td> <td>FIOLETOWY</td> </tr> <tr> <td>251–500</td> <td>301–500</td> <td>Niebezpieczna</td> <td>BRĄZOWY</td> </tr> </table>	PM2.5	AQI US			0–12	0–50	Dobra	ZIELONY	13–35	51–100	Umiarkowana	ŻÓŁTY	36–55	101–150	Niezdrowa dla osób wrażliwych	POMARAŃCZOWY	56–150	151–200	Zła	CZERWONY	151–250	201–300	Bardzo zła	FIOLETOWY	251–500	301–500	Niebezpieczna	BRĄZOWY
PM2.5	AQI US																												
0–12	0–50	Dobra	ZIELONY																										
13–35	51–100	Umiarkowana	ŻÓŁTY																										
36–55	101–150	Niezdrowa dla osób wrażliwych	POMARAŃCZOWY																										
56–150	151–200	Zła	CZERWONY																										
151–250	201–300	Bardzo zła	FIOLETOWY																										
251–500	301–500	Niebezpieczna	BRĄZOWY																										

- 6 Auto **OFF** Urządzenie pracuje z ustawioną prędkością wentylatora 1 - 5.
ON W zależności od jakości i wilgotności powietrza w pomieszczeniu urządzenie ustawia automatycznie prędkość wentylatora.
- 7 Tryb nocny **OFF / ON**
Urządzenie zmniejsza prędkość wentylatora do 1 i przyćmiewa wyświetlacz. Siłą nawiewu można w każdej chwili zmienić ręcznie. Jakość powietrza nie jest wyświetlana.
- 8 Zabezpieczenie przed dziećmi **OFF / ON**
W celu włączenia / wyłączenia blokady przycisków przytrzymać przez 3 sek.
- 9  **Menu ustawień** otwiera się przez krótkie dotknięcie przycisku .



- Język **Wybór języka** przez krótkie dotknięcie właściwej flagi.
- Wyświetlacz **Kolor podświetlenia wyświetlacza** (czarny lub biały) wybiera się przez krótkie dotknięcie przycisku .
- WI-FI Wyświetlanie **połączenia wi-fi**.
Wi-fi włącza / wyłącza się przez krótkie dotknięcie przycisku 
szary: wi-fi wyłączone.
niebieski: nawiązano połączenie wi-fi z serwerem internetowym Venta (full access).
zielony: nawiązano połączenie wi-fi z lokalną siecią (local access).
czerwony: brak połączenia wi-fi.
- SETUP **Konfiguracja wi-fi.** Dokładny opis dostępny jest w rozdziałach „Konfiguracja wi-fi” i „Aplikacja Venta”.

- 10  **Wskazówki i informacje o konserwacji** wyświetla się przez krótkie dotknięcie przycisku .
- biały:** brak wskazówek.
czerwony: stosować się do wskazówki.
Dokładny opis znajduje się w rozdziale „Czyszczenie i konserwacja”.

KONFIGURACJA WI-FI

Aby przejść do konfiguracji wi-fi, najpierw dotknąć krótko przycisku 9 , a następnie przycisku SETUP.

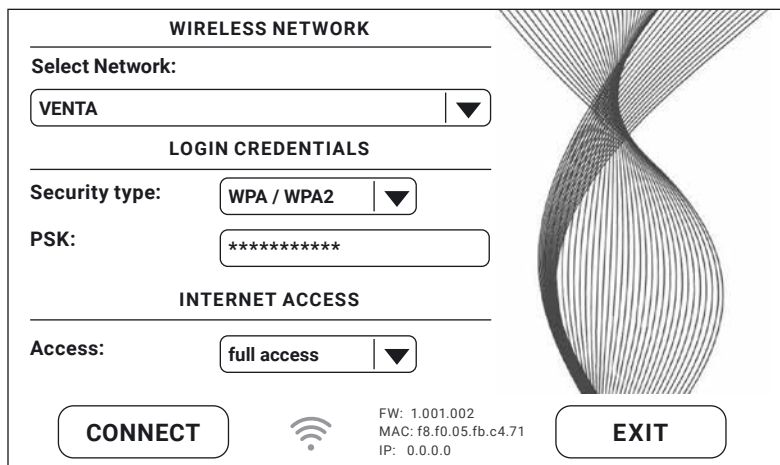

WIRELESS NETWORK

Select Network: VENTA ▼

LOGIN CREDENTIALS

Security type: WPA / WPA2 ▼

PSK: *****

INTERNET ACCESS

Access: full access ▼

CONNECT  FW: 1.001.002
MAC: f8.f0.05.fb.c4.71
IP: 0.0.0.0 EXIT

W sekcji „Select network” wybrać z rozwijanej listy swoją sieć. Po wybraniu sieci rodzaj zabezpieczeń („Security Type”) zostanie wybrany automatycznie. W polu „PSK” (tryb wprowadzania ASCII) wprowadzić hasło wi-fi i potwierdzić przyciskiem ENTER. Jeżeli hasło zawiera znaki specjalne lub litery, których brak na klawiaturze, na stronie www.venta-air.com można zmienić jego kodowanie na HEX. Następnie w polu „PSK” (tryb wprowadzania HEX) wprowadzić wygenerowany kod HEX i potwierdzić przyciskiem ENTER. W sekcji „Access” wybrać określone uprawnienia dostępu.

full access: dostęp do wszystkich komfortowych funkcji aplikacji.

local access: lokalny dostęp do aplikacji.

Dotknąć przycisku CONNECT w celu nawiązania połączenia wi-fi.

Symbol wi-fi zielony: nawiązano połączenie wi-fi (local access).

Symbol wi-fi niebieski: nawiązano połączenie wi-fi (full access).

Symbol wi-fi czerwony: brak połączenia wi-fi. Sprawdzić nazwę sieci i hasło wi-fi.

Symbol wi-fi szary: wi-fi wyłączone.



Jeżeli w trakcie konfiguracji wi-fi pojawią się problemy, zapoznać się z informacjami w rozdziale „Co zrobić, gdy nie można nawiązać połączenia wi-fi?”.

Do poprzedniego menu można wrócić, wybierając przycisk EXIT.

APLIKACJA VENTA



Funkcje urządzenia można rozszerzać i kontrolować w aplikacji Venta. Aplikacja Venta jest dostępna na smartfony i tablety. Pobrać aplikację Venta na stronie: www.venta-air.com lub wczytać kod QR.

Po zainstalowaniu i uruchomieniu aplikacji VENTA zalogować lub zarejestrować można się w menu .

 Urządzeniem Venta można sterować z dowolnego miejsca tylko po zarejestrowaniu się.

Funkcja wyszukiwania  pozwala na automatyczne znalezienie wszystkich lokalnych urządzeń Venta. Teraz można wybrać swoje urządzenie.

Gdy aplikacja łączy się z urządzeniem, urządzenie emituje sygnał dźwiękowy. Teraz na urządzeniu można potwierdzić połączenie ze smartfonem bądź tabletem.

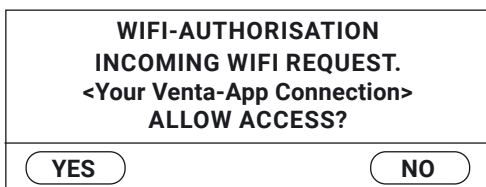

 Jeżeli wi-fi jest wyłączone, urządzenie nie połączy się z aplikacją Venta.

CZYSZCZENIE I KONSERWACJA

Krótkie dotknięcie przycisku **10**  powoduje wyświetlenie informacji o konserwacji. Migający czerwony sygnał wskazuje na konieczność wykonania czynności konserwacyjnych.

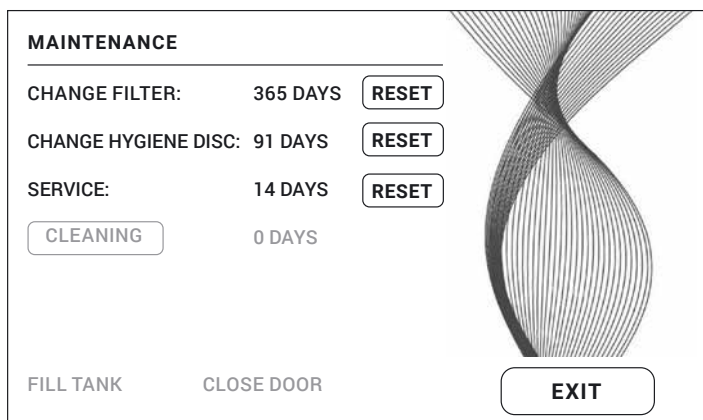

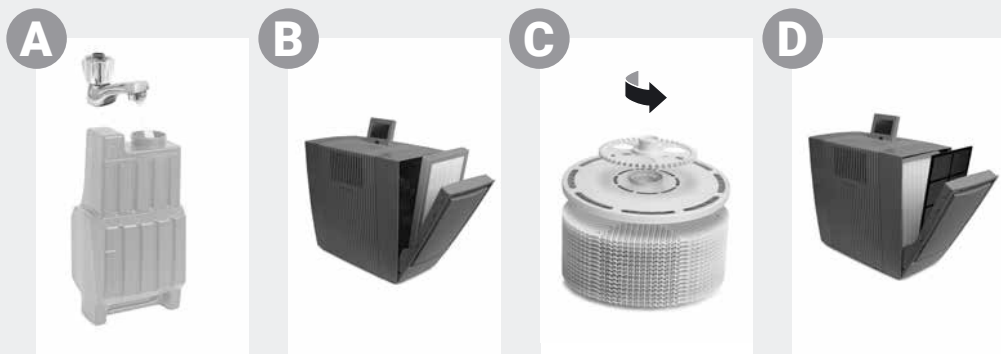

Wskazówka / Czynności

częstotliwość

A FILL TANK Pusty pojemnik na wodę, napełnić świeżą wodą.
 Żółty: Urządzenie jeszcze nawilża.
 Czerwony: Urządzenie nie nawilża.

CLEANING Do czyszczenia potrzebna jest butelka (250 ml) preparatu do czyszczenia urządzeń Venta. Wykonać program czyszczący, krótko dotykając przycisku CLEANING, a następnie postępując zgodnie z instrukcjami pojawiającymi się na wyświetlaczu. Czas trwania ok. 4 h.

i Po 6 miesiącach (w trybie pracy ciągłej 24/7) przycisk konserwacji ✕ świeci się na czerwono, informując o konieczności przeprowadzenia tych czynności.



! **Uwaga!** Należy upewnić się, że podczas wykonywania poniższych czynności urządzenie zostało wyłączone, a przewód zasilający został wyjęty z gniazdka!

B CHANGE FILTER Wymieniając filtr HEPA, należy korzystać z odpowiedniego wyposażenia ochronnego (np. maski ochronnej i rękawic). Zużyty filtr HEPA zapakować do worka i wyrzucić wraz z odpadami z gospodarstw domowych.

Otworzyć komorę i wyjąć przeciwpyłowy filtr zgrubny. Wyjąć filtr HEPA i zastąpić go nowym. Ponownie zmontować i uruchomić urządzenie. W celu przejścia do menu konserwacji na wyświetlaczu dotknąć przycisku ✕. Następnie dotknąć przycisku RESET, znajdującego się przy CHANGE FILTER, i przytrzymać przez 3 sek. aż do zresetowania okresu przydatności.

i Po upływie jednego roku przycisk konserwacji ✕ świeci się na czerwono, informując o konieczności przeprowadzenia tych czynności. Żywotność filtra wynosi ok. 1 roku (w trybie pracy ciągłej 24/7). Czas korzystania z filtra zależy od liczby roboczych godzin urządzenia oraz jakości powietrza w pomieszczeniu.

Wskazówka / częstotliwość Czynności

C CHANGE HYGIENE DISC	<p>Otworzyć komorę układu parowania. Wyjąć system dysków VentWave™ i rozryglować koło napędowe. Wyjąć dysk higieniczny i zastąpić go nowym. Ponownie zmontować i uruchomić urządzenie. W celu przejścia do menu konserwacji na wyświetlaczu dotknąć przycisku ✖. Następnie dotknąć przycisku RESET, znajdującego się przy CHANGE HYGIENE DISC, i przytrzymać przez 3 sek. aż do zresetowania okresu przydatności.</p> <p> Po 3 miesiącach przycisk konserwacji ✖ świeci się na czerwono, informując o konieczności przeprowadzenia tych czynności. Okres użytkowania dysku higienicznego wynosi ok. 3 miesiące (w trybie pracy ciągłej 24/7) i zależy od twardości i jakości wody, dziennej wydajności parowania i liczby roboczogodzin.</p> <p> W ramach programu recyklingu Venta ReNew istnieje możliwość odesłania dysku higienicznego (patrz rozdział RECYKLING i UTYLIZACJA).</p>
SERVICE	<p>Wylać wodę pozostałą w pojemniku na wodę i zbiorniku. Oczyszczyć pojemnik na wodę, system dysków VentWave™ i zbiornik pod bieżącą wodą. Pojemnik na wodę napełnić świeżą wodą do oznaczenia MAX. Ponownie zmontować i uruchomić urządzenie. W celu przejścia do menu konserwacji na wyświetlaczu dotknąć przycisku ✖. Następnie dotknąć przycisku RESET, znajdującego się przy SERVICE, i przytrzymać przez 3 sek. aż do zresetowania okresu przydatności.</p> <p> Po 14 dniach przycisk konserwacji ✖ świeci się na czerwono, informując o konieczności przeprowadzenia tych czynności.</p>
D Zalecenie: co 1–2 miesiące lub w razie potrzeby	<p>Otworzyć komorę filtra, wyjąć przeciwpływy filtr zgrubny i odkurzyć go lub wypłukać. Uwaga! Przed zamontowaniem przeciwpływy filtr zgrubny musi być całkowicie suchy. Ponownie zmontować urządzenie.</p>
Zalecenie co 3 lata	<p>W celu zapewnienia pełnej wydajności lampy UVC należy ją wymieniać co 3 lata. Wskazówka: Lampa UVC jest włączona codziennie przez 4 h lub przez 1 h w trybie timera.</p>

Czynności konserwacyjne CHANGE FILTER, CHANGE HYGIENE DISC, SERVICE i CLEANING można przeprowadzać zawsze, gdy zachodzi taka potrzeba. Następnie w menu konserwacji ✖ dotknąć po prostu przycisku RESET i przytrzymać przez 3 sek. aż do zresetowania okresu przydatności. Następne informacje o konieczności powtórzenia danej czynności pojawią się po upływie określonego czasu.

Wszelkie pozostałości w zbiorniku i w systemie dysków VentWave™ (białe, zielono-żółte lub brązowe osady czy odbarwienia) **NIE** mają negatywnego wpływu na działanie urządzenia.

AKCESORIA

Akcesoria można zamówić telefonicznie lub online na stronie www.venta-air.com.

OCHRONA DANYCH

Venta-Luftwäscher GmbH traktuje dane klientów poufnie. Szczegółowe informacje na temat ochrony danych osobowych zawiera Polityka prywatności dostępna na stronie www.venta-air.com

RECYKLING I UTYLIZACJA



Symbol „**przekreślonego kubła na śmieci**” oznacza konieczność oddzielnej utylizacji zużytego sprzętu elektrycznego i elektronicznego (ZSEE) oraz zużytych baterii. Takie urządzenia mogą zawierać substancje niebezpieczne lub zagrażające środowisku. Produkty te należy zutylizować, oddając je w odpowiednim miejscu zbiórki odpadów elektronicznych i elektronicznych (ZSEE), i **nie** można ich wyrzucać wraz z odpadami z gospodarstw domowych. Zużytych baterii nie można wyrzucać wraz z odpadami z gospodarstw domowych. Baterie należy zwrócić w odpowiednim punkcie zbiórki odpadów lub w punkcie ich sprzedaży. W ten sposób można przyczynić się do ochrony zasobów i środowiska. Szczegółowych informacji na ten temat udzielą lokalne władze.

W żadnym wypadku dzieci nie powinny bawić się torbami plastikowymi i materiałami opakowaniowymi, ponieważ istnieje ryzyko zranienia lub uduszenia. Materiały takie należy przechowywać w bezpiecznym miejscu lub utylizować w sposób przyjazny dla środowiska. Zużyty filtr HEPA zapakować do worka i wyrzucić wraz z odpadami z gospodarstw domowych.

Bezpłatny program recyklingu dysków higienicznych VENTA w celu ochrony

środowiska: W ramach programu recyklingu Venta ReNew możliwe jest ponowne wykorzystanie w całości oryginalnego dysku higienicznego Venta. Dzięki odesłaniu zużytego dysku Venta można wnieść swój wkład w ochronę zasobów naszej planety, a dodatkowo otrzymać osobisty rabat środowiskowy Venta ReNew, który można wykorzystać podczas zamawiania kolejnego dysku higienicznego Venta w firmie Venta-Luftwäscher GmbH. Szczegółowych informacji na ten temat udzielią pracownicy serwisu Venta.

UWAGA: Program recyklingu Venta ReNew jest ograniczony wyłącznie do zakupów i wysyłki realizowanych na terenie Niemiec. Spółki Venta działające w innych krajach udzielą szczegółowych informacji na temat lokalnych i krajowych programów. Jeżeli w Twoim kraju nie jest realizowany program recyklingu, dyski higieniczne można wyrzucić wraz z odpadami z gospodarstw domowych.

DANE TECHNICZNE

Model	AH902
Kolory	szary
Zalecany do pomieszczeń*	≤ 70 m ²
Interaktywny panel dotykowy	Wyposażenie standardowe
Sterowanie za pomocą aplikacji	Wyposażenie standardowe wi-fi
Czujniki pomiarowe	Jakość powietrza + wilgotność powietrza + temperatura
Higiena wody	Wyposażenie standardowe
Higiena UVC	Wyposażenie standardowe
Filtr przeciwpyłowy zgrubny	Wyposażenie standardowe, pojedynczy
Filtr HEPA	Wyposażenie standardowe, pojedynczy
Poziomy mocy	5 + tryb automatyczny
Emisja hałasu (poziomy 1–5)	17/26/37/43/47 dB(A)
Zużycie energii elektrycznej (poziomy 1–5)	ok. 7/8/14/20/32 W, maks. 42 W
Napięcie zasilania	220–240 V 50 / 60 Hz
Ilość wody	Łącznie 12 l / pojemnik na wodę 8 l + zbiornik 4 l
Wymiary (dł. x szer. x wys.)	61 x 30 x 52 cm
Masa	ok. 13 kg
Zakres częstotliwości WLAN	2,4 GHz
Moc nadajnika WLAN	maks. 19 dBm

* w odniesieniu do pomieszczenia o maks. wysokości 2,5 m

Zalecany do pomieszczeń w zależności od zanieczyszczenia powietrza w pomieszczeniu:

- lekkie zanieczyszczenie powietrza w pomieszczeniu: zalecany do pomieszczeń o powierzchni do ok. 75 m² (> AQI 0 – 100)
- średnie zanieczyszczenie powietrza w pomieszczeniu: zalecany do pomieszczeń o powierzchni do ok. 50 m² (> AQI 101 – 200)
- duże zanieczyszczenie powietrza w pomieszczeniu: zalecany do pomieszczeń o powierzchni do ok. 25 m² (> AQI 201 – 500)

Zastrzega się prawo do dokonywania zmian i możliwość wystąpienia błędów

GWARANCJA

Dzięki wysokiej jakości produktu, Venta-Luftwäscher GmbH gwarantuje, że przy prawidłowym użytkowaniu ten produkt nie będzie podlegał awariom przez okres dwóch lat od daty nabycia. W przypadku wystąpienia wady materiału lub działania należy skontaktować się z serwisem Venta lub lokalnym dystrybutorem. Dodatkowo obowiązują ogólne warunki gwarancji Venta dostępne na stronie:

www.venta-air.com/en_de/Service/Warranty/

SERWIS VENTA

Chciałbyś uzyskać dodatkowe informacje o urządzeniach Venta, szukasz porady lub chciałbyś zamówić akcesoria? Nic prostszego – pracownicy serwisu Venta są do Twojej dyspozycji! Skontaktuj się telefonicznie lub odwiedź stronę internetową Venta: www.venta-air.com.

PL +49 751 5008 88

CO ZROBIĆ, GDY...?

! **Uwaga!** Przed podjęciem jakichkolwiek czynności opisanych poniżej upewnij się, że urządzenie zostało wyłączone, a przewód zasilający wyjęty z gniazdka!

... nie można włączyć urządzenia?

Sprawdź, czy wtyczka przewodu zasilającego jest podłączona do sieci elektrycznej.

... nie można włączyć urządzenia, choć wtyczka przewodu zasilającego jest podłączona do sieci elektrycznej?

i **Działanie:** Sprawdzić, czy złącze przewodu zasilającego jest prawidłowo osadzone w urządzeniu. Następnie ponownie uruchomić urządzenie.



... nie można nawiązać połączenia wi-fi?

Sprawdź, czy

- korzystasz z sieci o częstotliwości 2,4 GHz lub sieci mieszanej 2,4/5 GHz, ponieważ moduł wi-fi/WLAN znajdujący się w urządzeniu nie jest kompatybilny z siecią pracującą na częstotliwości 5 GHz.
- Twój router obsługuje standard 802.11b/g/n.
- na Twoim smartfonie lub tablecie został zainstalowany system iOS co najmniej w wersji 11.0 lub Android co najmniej w wersji 8.0.



W razie potrzeby zaktualizuj system operacyjny swojego smartfonu lub tabletu.

MOCKRÁT DĚKUJEME!

Jsme přesvědčeni, že čistič vzduchu Venta Hybrid, Premium překoná Vaše očekávání a přejeme Vám, abyste při jeho používání byli spokojeni.

Zaregistrujte Váš přístroj Venta na:

www.venta-air.com/en_de/Service/Product-registration/



Pročtěte si úplně tento návod k obsluze, uschovejte ho pro pozdější použití a dodržujte bezpečnostní pokyny.

Nejaktuálnější verzi návodu k obsluze najdete na našich webových stránkách www.venta-air.com

VÁŽENÝ ZÁKAZNÍKU,

Výkonný čistič vzduchu AH902 podporuje efektivní zvlhčování vzduchu pomocí patentované technologie zvlhčování vzduchu a hygieny. Integrovaná UVC lampa zabraňuje vytváření a rozmnožování virů a bakterií.

Navíc pomocí hrubého prachového filtru a filtru HEPA filtruje viry, částice a jemný prach z okolního vzduchu. Zajišťuje v obytných prostorech přirozené zóny dobrého pocitu, speciálně pro alergie a lidi s citlivými dýchacími cestami.

OBSAH

Bezpečnostní pokyny	170	Aplikace Venta	179
Rozsah dodávky	172	Čištění & péče	179
Symbole	172	Příslušenství	182
Použití v souladu s určením	172	Ochrana osobních údajů	182
Technické údaje	173	Recyklace & likvidace	182
Přehled	174	Záruka	183
Uvedení do provozu	174	Servisní tým Venta	183
Funkce, nastavení & zobrazení	176	Co, když ...?	183
Konfigurace WiFi	178		

! BEZPEČNOSTNÍ POKYNY

- Tento přístroj mohou používat děti starší 8 let a osoby s omezenými tělesnými, senzorickými nebo mentálními schopnostmi nebo s nedostatečnými zkušenostmi a znalostmi, pokud jsou pod dozorem nebo byli zaškoleni do bezpečného používání přístroje a pochopili hrozící rizika.
- Návod k obsluze si před uvedením do provozu úplně přečtěte a dobře uschovejte pro pozdější použití.
- Přístroj není dětská hračka.
- Čištění a péči nesmí bez dozoru provádět děti mladší 8 let.
- Přístroj a jeho síťový přívod nesmí být v blízkosti dětí mladších 8 let.
- Neodborné používání může přístroj poškodit a způsobit úraz.
- Přístroj připojte jen do vhodných síťových zásuvek – síťové napětí se musí shodovat s údaji na výrobním štítku přístroje.
- Tento přístroj se smí používat pouze s následujícím síťovým kabelem: úhlová zástrčka IEC 320 C5.
- Přístroj nikdy neuvádějte do provozu, když je síťový kabel poškozený.
- Před každým čištěním nebo údržbou a přenastavením nebo přepravou přístroje vytáhněte síťovou zástrčku ze zásuvky.
- Přístroj nikdy neuvádějte do provozu po pádu na zem nebo pokud utrpěl jiné poškození.
- Opravy elektrických přístrojů smějí provádět pouze odborníci. Neodborné opravy mohou pro uživatele způsobit značná nebezpečí.
- V žádném případě si na přístroj nesedejte a nepokládejte na něj žádné předměty.
- Do přístroje nestrkejte žádné cizí předměty.
- Přístroj nikdy neponořujte do vody nebo jiných tekutin.
- Přístroj nepřeplyňte.
- Přístroj nikdy nepřepřavujte ani nenaklápějte s plnou nádobou.
- Nikdy netahejte přístroj ze zásuvky za síťový kabel nebo pokud máte mokré ruce.
- Přístroj se smí uvádět do provozu pouze v úplně smontovaném stavu.
- Přístroj pokládejte pouze na rovnou, suchou plochu.
- Přístroj pokládejte tak, aby se nemohl převrátit a nikdo nemohl přes přístroj nebo síťový kabel zakopnout.
- Dodržujte následující odstup od předmětů a stěn:
 - dopředu a nahoru: 50 cm
 - doleva a doprava: 20 cm
 - dozadu: 5 cm

- Maximální nadmořská výška montáže: 2000 metrů
- Nikdy nezakrývejte nebo neblokuje větrací štěrby, aby nedošlo k přehřátí/ poškození přístroje.
- Trvalá relativní vlhkost okolního vzduchu více než 60 %, obzvláště v zimě může umožnit tvorbu biologických organismů.
- Přímé unikání vody z přístroje ve formě kapek, mlhy nebo srážení vodního kamene není z důvodu své povahy a technologie vypařování vodního kamene při řádném používání možné.
- Nekoukejte se přímo do UVC světla.
- Varování: UV záření je nebezpečné pro zrak a pokožku. UVC zářič nepoužívejte mimo přístroj.
- Neprovádějte žádnou manipulaci s UVC lampou.
- Nepředpokládané použití přístroje nebo použití krytu může způsobit únik nebezpečného UVC záření.
- UVC záření i při malém dávkování může způsobit poškození zraku a pokožky.
- Přístroj nikdy neuvádějte do provozu, pokud je UVC lampa poškozená.
- Přístroj se smí používat pouze s k tomu určeným originálním příslušenstvím Venta. Nesmí se používat žádné vonné oleje nebo jiné přísady. Za škody způsobené vonnými oleji nebo cizími přísadami nepřebírá Venta-Luftwäscher GmbH žádnou zodpovědnost.
- Jakmile se přístroj více dnů nepoužívá, je vypnutý nebo uložený po delší dobu, musí se vanička na vodu úplně vyprázdnit, vyčistit od zbytků nečistot a vysušit, aby se zabránilo tvorbě zápachu nebo vytváření biologických organismů v nepohyblivé vodě resp. zbytcích vody.
- Pokud přístroj nepoužíváte, vytáhněte síťovou zástrčku ze zásuvky.
- Nedopusťte, aby by prostor kolem přístroje, vlhký nebo mokrá. Pokud se objeví vlhkost, snižte výkon přístroje. Pokud nelze snížit výkon přístroje, používejte přístroj s přestávkami. Dejte pozor, aby nebyly vlhké žádné savé materiály jako např. koberec, závěsy, záclony nebo ubrusy.
- Nebezpečí poleptání a polknutí. Nové a použité baterie udržujte mimo dosah dětí. Tento produkt obsahuje knoflíkové baterie. Pokud je knoflíková baterie spolknuta, může způsobit těžké vnitřní poleptání a vést ke smrti do 2 hodin. Příhrádka na baterie musí být proto vždy bezpečně uzavřena. Pokud nelze příhrádku na baterie bezpečně uzavřít, produkt nepoužívejte, baterii odstraňte a udržujte mimo dosah dětí. Pokud je podezření, že byly baterie spolknuty nebo se dostaly do těla, ihned vyhledejte lékařskou pomoc

ROZSAH DODÁVKY

- 1 × Venta Hybrid AH902, Premium čistič vzduchu se zvlhčováním vzduchu
- 1 × HEPA filtr (je součástí přístroje)
- 1 × hrubý prachový filtr (předmontovaný)
- 1 × VentWave™ stoh desek s hygienickým diskem (předmontovaným)
- 1 × UVC lampa (předmontovaná)
- 1 × dálkové ovládání
- 1 × návod k obsluze

Pokud chybí díly nebo je přístroj poškozený, obraťte se na

CZ service@venta-air.com

SYMBOLY

 Aby nedošlo k úrazu a materiálním škodám, přečtěte si pozorně bezpečnostní pokyny a řiďte se jimi.

 Doplnkové informace

 Užitečné tipy

POUŽITÍ V SOULADU S URČENÍM

Čistič vzduchu Venta Hybrid je přístroj pro domácnost k čištění vzduchu v obytných prostorách, kancelářích a společenských místnostech. Přístroj není vhodný pro venkovní prostory. Každé jiné použití nebo změna přístroje se považuje za použití v rozporu se stanoveným účelem. Výrobce neručí za škody nebo úrazy způsobené v důsledku použití v rozporu se stanoveným účelem.

Použití, které **není** v souladu se stanoveným účelem, může ohrozit zdraví a život. K tomu se počítá používání za následujících podmínek:

- V prostorách s výbušnou anebo agresivní atmosférou.
- V prostorách s vysokou koncentrací rozpouštědel.
- V blízkostí bazénů nebo mokřích prostranství.

TECHNICKÉ ÚDAJE

Model	AH902
Barvy	Šedá
Způsobilost pro velikost místnosti	≤ 70 m ²
Interaktivní dotykový displej	Sériový
Ovládání aplikace	Sériová wifi
Měřicí čidla	Kvalita vzduchu + vlhkost vzduchu + teplota
Vodní hygiena	Sériový
Hygiena UVC	Sériový
Hrubý prachový filtr	Sériový, jednoduchý
HEPA filtr	Sériový, jednoduchý
Výkonové stupně	5 + automatika
Vznik hluku (stupeň 1-5)	17 / 26 / 37 / 43 / 47 dB(A)
Spotřeba proudu (stupeň 1-5)	cca 7 / 8 / 14 / 20 / 32 W, maximálně 42 W
Síťové napětí	220-240 V 50 / 60 Hz
Objem vody	Celkem 12 L nádržka na vodu 8 L + vanička na vodu 4 L
Rozměry (D × Š × V)	61 × 30 × 52 cm
Hmotnost	cca 13 kg
Rozsah frekvence WLAN	2,4 GHz
Vysílací výkon WLAN	maximálně 19 dBm

* vztahuje se na maximální výšku prostoru 2,5 m

Způsobilost velikosti prostoru v závislosti na zatížení vzduchu v prostoru:

- Lehké zatížení okolního vzduchu: způsobilost velikosti prostoru až cca 75 m² (> AQI 0 – 100)
- Střední zatížení okolního vzduchu: způsobilost velikosti prostoru až cca 50 m² (> AQI 101 – 200)
- Těžké zatížení okolního vzduchu: způsobilost velikosti prostoru až cca 25 m² (> AQI 201 – 500)

Vyhrazujeme si právo na změny a omyly

PŘEHLED

- 1 Displej
- 2 Vypínač
- 3 Příhrádka odpařování
- 4 Nádržka na vodu
- 5 Stoh desek VentWave
- 6 Vanička na vodu
- 7 Příhrádka na filtr
- 8 UVC lampa
(předmontovaná)
- 9 Hrubý prachový filtr
- 10 HEPA filtr
- 11 Příhrádka na kabel
- 12 Hygienický disk
(předmontovaný)
- 13 Dálkové ovládání
- 14 Přepravní kolečka

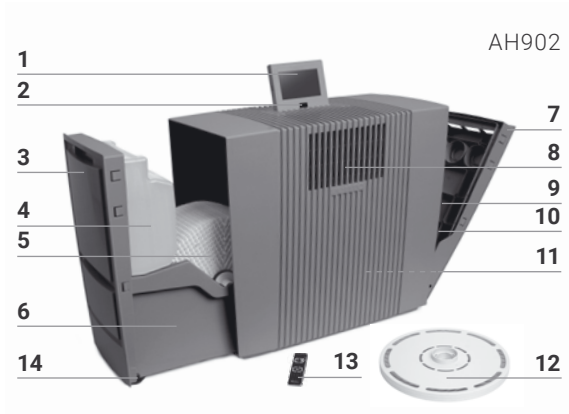

UVEDENÍ DO PROVOZU

! **Pozor!** Zajistěte, aby při všech opatřeních byl přístroj vypnutý a síťový zdroj vytažený ze zásuvky!

- 1 Přístroj vybalte, dejte na místo a pomocí přepravních koleček **14** posuňte na místo používání. K tomu přístroj na levé straně lehce nadzdvihněte. Odstraňte pojistku na baterie a ochrannou fólii u dálkového ovládání **13**.
- 2 Otevřete příhrádku filtru **7** a vyndejte hrubý prachový filtr **9**.
- 3 Vyndejte HEPA filtr **10** a patřičně otevřete.
- 4 Otevřené HEPA filtry **10** a hrubý prachový filtr **9** zase vsaďte a příhrádku na filtr **7** zavřete.
- 5 Otevřete příhrádku odpařování **3** a vyndejte nádržku na vodu **4**.
- 6 Otevřete nádržku na vodu **4** a naplňte ji studenou vodou až po značku MAX.
- 7 Nádržku na vodu **4** vsaďte do vaničky **6** a uzavřete příhrádku odpařování **3**.
- 8 Umístěte displej **1** do požadované polohy (jsou možné 3 polohy).
- 9 Síťový kabel navíjením resp. odvíjením **11** uveďte do požadované polohy. Zástrčku připojte do sítě a přístroj zapněte vypínačem **2** nebo dálkovým ovládáním **13**.

i Může trvat 60 sekund, dokud se přístroj nespustí a nezhasne červená indikace **✗** na displeji. Může být slyšet zvuk (bublání), což není žádná vada kvality.

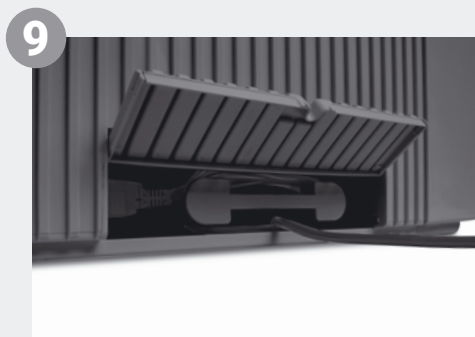
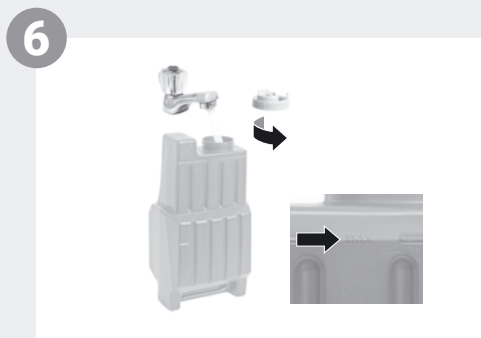
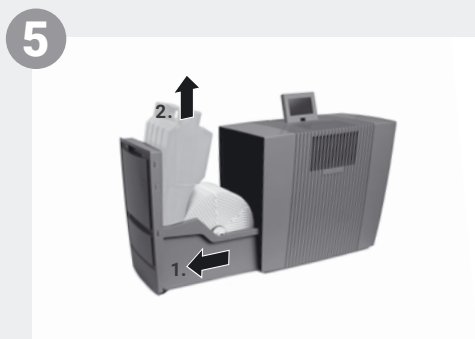
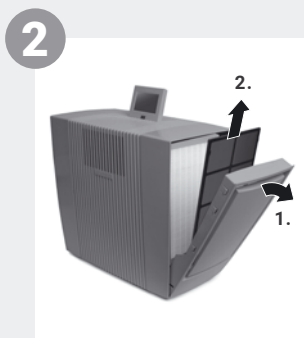

FUNKCE, NASTAVENÍ & ZOBRAZENÍ

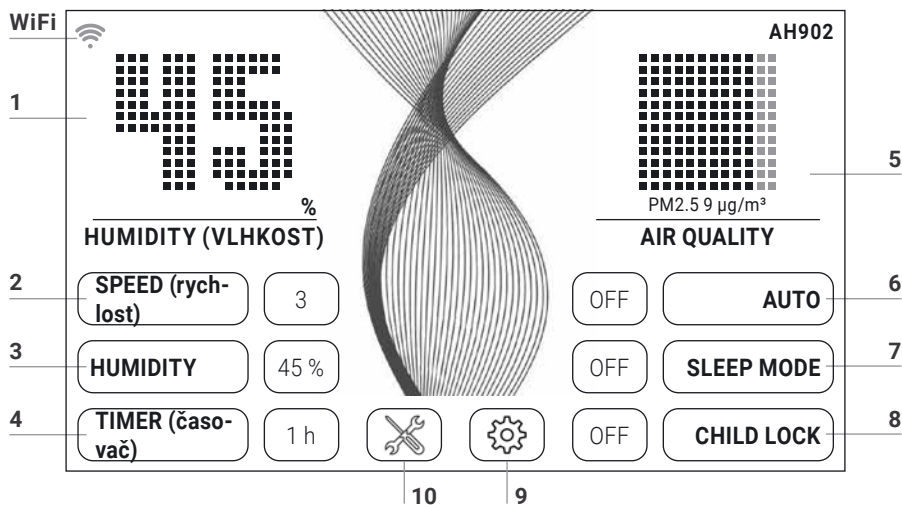



Požadované nastavení lze zvolit resp. změnit krátkým dotykem příslušné funkce.

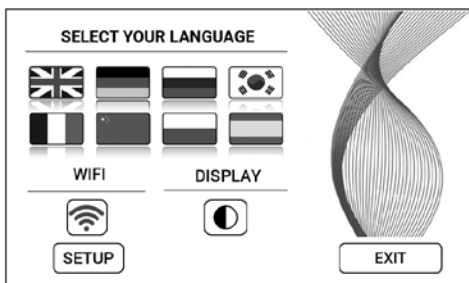

Funkce	Nastavení
1 Vlhkost vzduchu / Teplota	Zobrazit vlhkost vzduchu nebo teplotu . Pro přechod mezi °C a °F podržet 3 sek.
2 Rychlost	Stupeň ventilátoru 1 (slabý) - 5 (silný).
3 Vlhkost vzduchu	OFF bez zvlhčování vzduchu. 30-70 % (v krocích po 5 %) Po dosažení nastavení vlhkosti vzduchu se stoh desek neotáčí.
4 Předvolba času	OFF / 1 / 3 / 5 / 7 / 9 h (hodin) Po uplynutí nastavených hodin se přístroj automaticky vypne.
5 Kvalita vzduchu (EPA)	PM2.5 µg/m ³ AQI US 0-12 0-50 Dobrá ZELENÁ 13-35 51-100 Mírná ŽLUTÁ 36-55 101-150 Nezdravé pro skupiny citlivých osob ORANŽOVÁ 56-150 151-200 Nezdravá ČERVENÁ 151-250 201-300 Velmi nezdravá FIALOVÁ 251-500 301-500 Nebezpečná HNĚDÁ

6	Auto	OFF Příklad běží na nastavený stupeň ventilátoru 1-5. ON Podle kvality a vlhkosti vzduchu v místnosti přístroj automaticky reguluje stupně ventilátoru.
7	Noční režim	OFF / ON Přístroj redukuje stupeň ventilátoru na 1 stmívá displej. Je kdykoli možná ruční změna intenzity proudu vzduchu. Kvalita vzduchu se nezobrazí.
8	Dětská pojistka	OFF / ON 3 sek podržet pro aktivaci / deaktivaci blokace tlačítek.

9  **Menu nastavení** otevřít krátkým dotykem tlačítka .



Jazyk	Výběr jazyka krátkým dotykem příslušné vlajky státu.
Displej	Barva pozadí displeje černá nebo bílá po krátkém dotyku tlačítka  .
WiFi	Zobrazení spojení WiFi . (De)aktivace krátkým dotykem tlačítka  .
	šedá: WiFi není aktivní. blau: vytvořeno wifi připojení k internetovému serveru Venta (full access). zelená: vytvořeno wifi připojení k lokální síti (local access). červená: žádné wifi připojení.
Setup	Nastavení wifi. Přesný popis najdete v kapitolách "Konfigurace wifi" a "Aplikace Venta".

10  **Hlášení s odkazem a informace o údržbě** zobrazit krátkým dotykem tlačítka .

bílá: žádné hlášení s odkazem.
červená: postupujte podle hlášení s odkazem.
Přesný popis najdete v kapitole „Čištění & péče“.

KONFIGURACE WIFI

Pro přechod od konfigurace wifi, dotkněte se nejdříve krátce tlačítka **9**  a potom tlačítka SETUP.

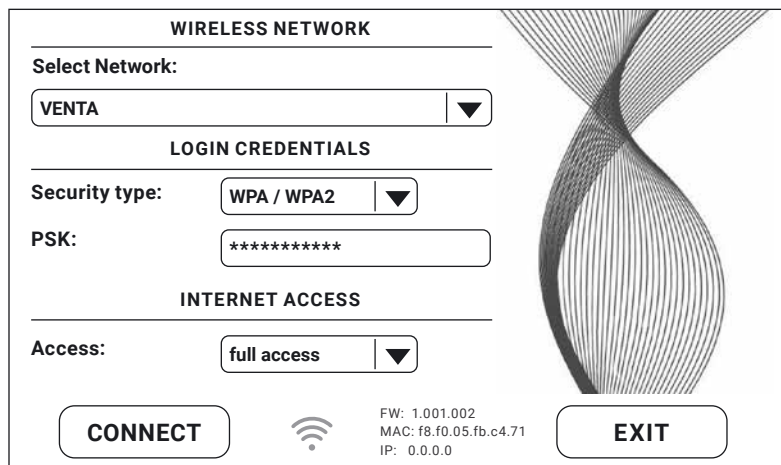

WIRELESS NETWORK

Select Network:

LOGIN CREDENTIALS

Security type:

PSK:

INTERNET ACCESS

Access:

CONNECT  FW: 1.001.002
MAC: f8.f0.05.fb.c4.71
IP: 0.0.0.0 **EXIT**

Zvolte si u „Select network“ v rozbalovací nabídce Vaši síť. Po zvolení sítě se automaticky nastaví „Security Type“. Zadejte v políčku „PSK“ (režim vkládání ASCII) Vaše heslo WLAN-Password/klíč WLAN a potvrďte ho klávesou ENTER. Má-li Vaše heslo zvláštní znaménka nebo přehlásky, které nejsou na klávesnici, můžete Vaše celé heslo vygenerovat na webové stránce do kódu HEX: www.venta-air.com. Zadejte v políčku „PSK“ (režim vkládání HEX) Váš vygenerovaný kód HEX a potvrďte ho klávesou ENTER. Zvolte v „Access“ Vámi požadované oprávnění k přístupu na internet.

full access: přístup ke všem komfortním využitím aplikace.

local access: místní přístup k využití aplikace.

Pro vytvoření wifi připojení se dotkněte tlačítka CONNECT.

Zelené zobrazení wifi: navázáno připojení wifi (local access).

Modré zobrazení wifi: navázáno připojení wifi (full access).

Červené zobrazení wifi: bez připojení k wifi. Zkontrolujte Vaši síť a heslo k WLAN.

Šedé připojení wifi: wifi je deaktivovaná.



Pokud se během nastavování wifi objeví problémy, přečtěte si kapitolu „Co to znamená, když nelze navázat připojení k wifi?“

Stisknutím tlačítka EXIT se dostanete do předchozího menu.

APLIKACE VENTA



Pomocí aplikace Venta lze rozšiřovat a kontrolovat funkce přístroje. Aplikaci Venta lze používat na chytrých telefonech a tabletech. Stáhněte si aplikaci Venta na: www.venta-air.com nebo použijte QR kód.





Po stažení a otevření aplikace se přihlaste v menu nebo se zaregistrujte.

 Pouze po provedené registraci lze Váš přístroj Venta ovládat a kontrolovat i mobilně.

Pomocí funkce vyhledávání + lze automaticky nalézt všechny místní přístroje Venta. Nyní zvolte Váš přístroj.

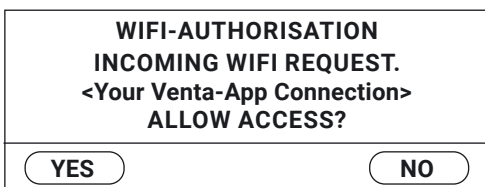
Po navázání připojení k aplikaci zazní na přístroji zvukový signál. Potvrďte nyní na přístroji připojení k Vašemu chytrému telefonu/tabletu.



 Po deaktivaci wifi připojení se přístroj už nepřipojí k aplikaci Venta.

ČIŠTĚNÍ & PÉČE

Po krátkém dotyku tlačítka **10**  se na displeji zobrazí informace o údržbě. Červená světla upozorňují, že je třeba provést tato údržbová opatření.

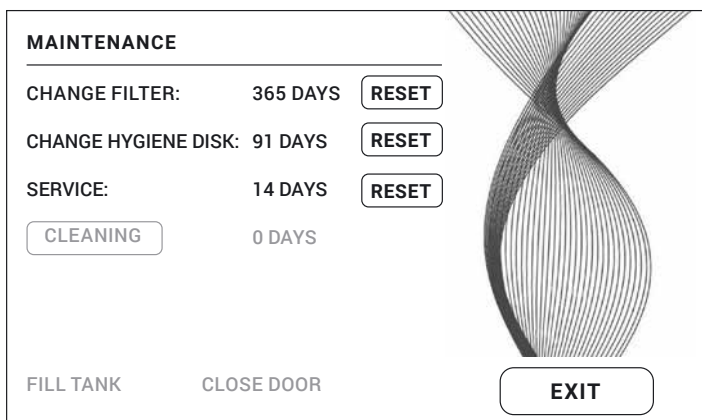

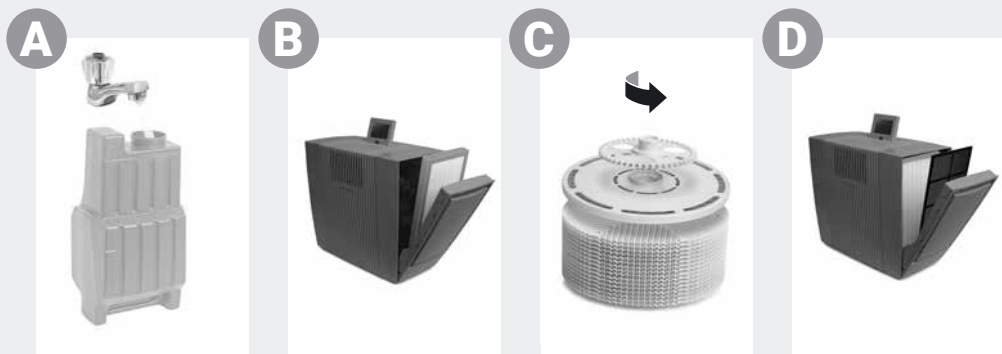

Pokyn / interval Opatření

A FILL TANK

Nádržka na vodu je prázdná, naplňte ji čistou vodou.
 Žlutá: neprovádí se ještě žádné zvlhčování vzduchu.
 Červená: neprovádí se zvlhčování vzduchu.

ČIŠTĚNÍ

Pro čištění potřebujete lahvičku (250 ml) čističe Venta. Krátkým dotykem tlačítka CLEANING provedte čisticí program a potom postupujte podle pokynů na displeji. Doba trvání cca 4 hod.

i Po 6 měsících (při 24 hodinovém nepřetržitém provozu) se tlačítko údržby ✕ rozsvítí červeně a upozorňuje na nutnost provedení tohoto opatření.



! **Pozor!** Zajistěte, aby při následujících opatřeních byl přístroj vypnutý a síťový zdroj vytažený ze zásuvky!

B CHANGE FILTER

Chraňte se při výměně HEPA filtru vhodnými ochrannými pomůckami (např. respirátor a rukavice). Zabalte použitý HEPA filtr do sáčku a vyhoďte ho do domovního odpadu.

Otevřete přihrádku na filtr a vyjměte hrubý prachový filtr. Vyměňte HEPA filtr a vložte nový. Přístroj opět namontujte a uveďte do provozu. Pro přechod do menu údržby se na displeji dotkněte tlačítka ✕. Potom se dotkněte tlačítka RESET u CHANGE FILTER a na 3 sek. ho podržte, dokud se nevyvuluje čas.

i Po jednom roku se tlačítko údržby ✕ rozsvítí červeně a upozorňuje na nutnost provedení tohoto opatření. Doba životnosti filtru je cca 1 rok (při nepřetržitém provozu 24 hodin). Doba používání filtru závisí na počtu provozních hodin a kvalitě vzduchu v místnosti.

Pokyn / interval	Opatření
C CHANGE HYGIENE DISK	<p>Otevřete přihrádku odpařování. ☒ Vyjměte stoh desek VentWave™ a odjistěte hnací kolečko. Vyjměte a vyměňte hygienický disk. Přístroj opět namontujte a uveďte do provozu. Pro přechod do menu údržby se na displeji dotkněte tlačítka ✕. Potom se dotkněte tlačítka RESET u CHANGE HYGIENE DISK a na 3 sek. ho podržte, dokud se nevyvuluje čas.</p> <p> Po 3 měsících se tlačítko údržby ✕ rozsvítí červeně a upozorňuje na nutnost provedení tohoto opatření.</p> <p>Doba používání hygienického disku je cca 3 měsíce (při 24 hodinovém nepřetržitém provozu) a závisí na tvrdosti vody, její kvalitě, každodenním vypařování a počtu provozních hodin.</p> <p> V rámci programu recyklace Venta ReNew lze hygienický disk vrátit (viz RECYKLACE & LIKVIDACE).</p>
SERVICE	<p>Vyprázdněte zbytky vody z nádržky a vaničky. Vaničku, stoh desek VentWave™ a nádržku vyčistěte pod tekoucí vodou. Nádržku na vodu naplňte ji čistou vodou až po značku MAX. Přístroj opět namontujte a uveďte do provozu. Pro přechod do menu údržby se na displeji dotkněte tlačítka ✕. Potom se dotkněte tlačítka RESET u SERVICE a na 3 sek. ho podržte, dokud se nevyvuluje čas.</p> <p> Po 14 dnech se tlačítko údržby ✕ rozsvítí červeně a upozorňuje na nutnost provedení tohoto opatření.</p>
D Doporučení každých 1-2 měsíce resp. podle potřeby	<p>Otevřete přihrádku na filtr, vyjměte hrubý prachový filtr a vysajte ho nebo vypláchněte. Mějte na paměti: hrubý prachový filtr musí být před montáží úplně suchý. Přístroj opět namontujte.</p>
Doporučení Každé 3 roky	<p>Pro zajištění plného výkonu UVC lampy by se měla každé 3 roky vyměnit.</p> <p>Upozornění: UVC lampa je aktivní každý den 4 hodiny resp. 1 hod v režimu časovače.</p>

Opatření CHANGE FILTER, CHANGE HYGIENE DISK, SERVICE a CLEANING pro péči o přístroj lze provádět vždy podle potřeby. Potom se jednoduše v menu údržby ✕ dotkněte tlačítka RESET a na 3 sek. ho podržte, dokud se nevyvuluje čas. Další pokyny k prováděným opatřením se nyní zobrazí opět v turnusech.

Veškeré zbytky ve vaničce na vodu a stohu desek VentWave™ (bílé, žlutavé nebo hnědé usazeniny resp. zbarvení) neovlivňují NEGATIVNĚ funkci přístroje.

PŘÍSLUŠENSTVÍ

Příslušenství lze objednat telefonicky nebo online na www.venta-air.com.

OCHRANA OSOBNÍCH ÚDAJŮ

Venta-Luftwäscher GmbH zachází s Vašimi osobními údaji důvěrně. Další informace na téma ochrany osobních údajů najdete v našich směrnicích k ochraně osobních údajů na www.venta-air.com

RECYKLACE & LIKVIDACE



Symbol „**přeškrtnutá popelnice**“ vyžaduje tříděnou likvidaci elektrických a elektronických použitých přístrojů (WEEE) a použitých baterií. Takové přístroje mohou obsahovat nebezpečné látky a látky ohrožující životní prostředí. Tyto výrobky se musí odevzdat do určeného sběrného dvoru po recyklaci elektrických a elektronických přístrojů a nesmějí se házet do netříděného domovního odpadu. Použité baterie nepatří do domovního odpadu. Odevzdejte je do příslušného sběrného dvoru nebo zpátky v místě, kde jste je zakoupili. Tím přispějete k ochraně přírodních zdrojů a životnímu prostředí. Pro další informace se obraťte na místní úřady.

Děti si v žádném případě nesmějí hrát s plastovými sáčky a obalovým materiálem, protože hrozí nebezpečí úrazu resp. udušení. Takový materiál skladujte bezpečně a ekologicky ho zlikvidujte. Použitý HEPA filtr zabalte do pytle a vyhoďte ho do domovního odpadu.

BEZPLATNÝ program recyklace hygienického disku Venta pro ochranu životního prostředí

☒ V rámci programu recyklace Venta ReNew lze originální hygienický disk Venta 100 % znovu zužitkovat. Vrácením použitého hygienického disku Venta můžete přispět k zachování přírodních zdrojů naší země a získáte navíc Váš osobní bonus Venta ReNew, který můžete použít při objednávce hygienického disku Venta u Venta-Luftwäscher GmbH. Bližší informace získáte u našeho servisního týmu Venta.

UPOZORNĚNÍ: Recyklační program Venta ReNew je omezený na prodej a zaslání v rámci Německa. Naše společnosti Venta v ostatních zemích Vám rády podají informace o místních programech specifických pro danou zemi. Pokud ve Vaší zemi neprobíhá žádný recyklační program ReNew, lze hygienický disk jednoduše hodit do domovního odpadu.

ZÁRUKA

Na základě vysoké kvality zaručuje Venta-Luftwäscher GmbH po dobu dvou let od data zakoupení, že tento produkt nebude při řádném používání vykazovat žádné závady. Pokud by přesto došlo k závadám na materiálu nebo zpracování, obraťte se na servisní tým VENTA nebo Vašeho prodejce. Navíc platí všeobecné záruční podmínky Venta: www.venta-air.com/en_de/Service/Warranty/

SERVISNÍ TÝM VENTA

Potřebujete další informace k přístroji Venta, potřebujete radu nebo chcete objednat příslušenství? Žádný problém: naše servisní tým Venta je Vám k dispozici! Buď přímo zavolejte nebo se podívejte na webové stránky Venta: www.venta-air.com.

CZ +49 751 5008 88

CO, KDYŽ ...?

! **Pozor!** Zajistěte, aby při následujících opatřeních přístroj vypnutý a síťový zdroj vytažený ze zásuvky!

nelze přístroj zapnout?

Zkontrolujte jestli je síťová zástrčka zapojená do sítě.

... nelze přístroj zapnout, i když je síťová zástrčka zapojená do sítě?

i Opatření: zkontrolujte, jestli je spojka síťového kabelu správně zasunuta v přístroji. Potom uveďte přístroj znovu do provozu.



... nelze vytvořit žádné připojení?

Zkontrolujte, aby

- jste používali síť 2,4-GHz- nebo smíšenou síť 2,4-/5-GHz, protože modul WiFi/WLAN v přístroji nepodporuje síť 5-GHz.
- Váš router podporoval 802.11b/g/n.
- byl na Vašem chytrém telefonu resp. tabletu nainstalován iOS od verze 11.0 resp. Android od verze 8.0.



Případně aktualizujte operační systém Vaše chytrého telefonu resp. tabletu.

ĎAKUJEME PEKNE!

Sme presvedčení o tom, že prémiová čistička vzduchu Venta Hybrid so zvlhčováním prekoná vaše očakávania a želáme vám s ňou veľa potešenia.

Zaregistrujte si, prosím, váš spotrebič Venta:

www.venta-air.com/en_de/Service/Product-registration/



Prečítajte si celý tento návod na obsluhu, uschovajte si ho na neskoršie použitie a rešpektujte bezpečnostné upozornenia.

Najaktuálnejšiu verziu návodu na obsluhu nájdete na našej webovej stránke www.venta-air.com

VÁŽENÝ ZÁKAZNÍK,

Výkonná čistička Hybrid AH902 podporuje efektívnejšie zvlhčovanie vzduchu s patentovanou technológiou zvlhčovania vzduchu a hygieny. Integrovaná UVC lampa zabraňuje tvoreniu a množeniu vírusov a baktérií.

S hrubým prachovým filtrom a filtrom HEPA navyše zo vzduchu v miestnosti filtruje vírusy, častice a jemný prach. V obytných miestnostiach sa stará o prirodzené komfortné zóny, v ktorých sa príjemne cítia najmä alergici a osoby s citlivými dýchacími cestami.

OBSAH

Bezpečnostné upozornenia	185	Čistenie a ošetrovanie	193
Rozsah dodávky	187	Príslušenstvo	196
Symboly	187	Ochrana údajov	196
Použitie v súlade s určením	187	Recyklácia a likvidácia	196
Prehľad	188	Záruka	197
Uvedenie do prevádzky	188	Technické údaje	197
Funkcie, nastavenia a indikácie	190	Servisný tím Venta	198
Konfigurácia WiFi	192	Čo robiť, ak ...?	198
Aplikácia Venta	193		

! BEZPEČNOSTNÉ UPOZORNENIA

- Tento spotrebič je vhodný na používanie deťmi od 8 rokov a osobami s obmedzenými telesnými, zmyslovými alebo duševnými schopnosťami alebo nedostatočnými skúsenosťami a znalosťami, pokiaľ sú pod dozorom alebo boli poučené v bezpečnom používaní spotrebiča a porozumeli hroziacim nebezpečenstvám.
- Pred uvedením spotrebiča do prevádzky si prečítajte celý návod na obsluhu a dobre si ho uschovejte na neskoršie vyhľadávanie informácií.
- Spotrebič nie je hračka pre deti.
- Čistenie a ošetrovanie používateľom nesmú vykonávať deti mladšie ako 8 rokov, resp. deti bez dozoru.
- Zabráňte deťom mladším ako 8 rokov v prístupe k spotrebiču a jeho sieťovému prívodu.
- Nesprávne používanie môže spotrebič poškodiť a spôsobiť fyzické poranenia.
- Spotrebič pripájajte len k vhodným sieťovým zásuvkám – sieťové napätie podľa údajov na typovom štítku.
- Tento spotrebič sa smie prevádzkovať len s nasledujúcim sieťovým prívodom: prístrojová sieťová vidlica so spojkou trojlístok IEC 320 C5.
- Spotrebič nikdy neuvádzajte do prevádzky, keď je poškodený sieťový prívod.
- Pred každým čistením alebo údržbou, ako aj pri premiestňovaní alebo preprave spotrebiča, vytiahnite sieťovú zástrčku zo zásuvky.
- Spotrebič nikdy neuvádzajte do prevádzky, ak spadol alebo sa inak poškodil.
- Opravy na elektrických spotrebičoch smú vykonávať len odborníci. Neodborné opravy môžu mať pre používateľa za následok značné nebezpečenstvá.
- Na spotrebič si v žiadnom prípade nesadajte ani naň nekladte žiadne predmety.
- Nestrkajte do spotrebiča žiadne cudzie predmety.
- Spotrebič nikdy neponárajte do vody ani iných kvapalín.
- Spotrebič nikdy neprepíňajte.
- Spotrebič nikdy neprepravujte ani nepreklápage s plnou nádržkou.
- Sieťovú zástrčku nikdy nevyťahujte zo zásuvky za sieťový prívod ani mokrými rukami.
- Spotrebič sa smie uviesť do prevádzky iba v kompletne zmontovanom stave.
- Spotrebič postavte len na rovnú, suchú plochu.
- Postavte spotrebič tak, aby sa nemohol prevrátiť a aby sa o spotrebič alebo sieťový prívod nemohol nikto potknúť.

- Dodržiť nasledujúce minimálne odstupy od predmetov a stien:
 - Dopredu a nahor: 50 cm
 - Doľava a doprava: 20 cm
 - Dozadu: 5 cm
- Maximálna nadmorská výška miesta inštalácie: 2000 metrov
- Nikdy nezakrývajte ani neblokujte vetracie štrbiny, aby ste zabránili prehriatiu/ poškodeniu spotrebiča.
- Trvalá relatívna vlhkosť vzduchu v miestnosti viac ako 60 %, predovšetkým v zime, umožňuje tvorenie biologických organizmov.
- Priame unikanie vody zo spotrebiča vo forme kvapiek, pary, hmly alebo usadenín vodného kameňa nie je z dôvodu jeho vlastností a technológie studeného odparovania pri správnom používaní možné.
- Nepozerajte sa priamo do UVC svetla.
- Varovanie: UV žiarenie je nebezpečné pre oči a kožu. Neprevádzkujte UVC žiarič mimo spotrebiča.
- Nemanipulujte s UVC lampou.
- Použitie spotrebiča v rozpore s určením alebo poškodenie skrine môže viesť k úniku UVC žiarenia.
- UVC žiarenie môže aj pri nízkej dávke spôsobiť poškodenie očí a kože.
- Spotrebič nikdy neuvádzajte do prevádzky, keď je poškodená UVC lampa.
- Spotrebič sa smie prevádzkovať iba s na to určeným originálnym príslušenstvom Venta. Nesmú sa používať vonné oleje ani iné prísady. Za škody spôsobené vonnými olejmi alebo cudzími prísadami nepreberá spoločnosť Venta-Luftwäscher GmbH ručenie.
- Pokiaľ sa spotrebič nepoužíva niekoľko dní, na dlhší čas sa vypne alebo uskladní, vanička na vodu sa musí úplne vyprázdniť, očistiť od zvyškov nečistôt a vysušiť, aby sa v stojatej vode, resp. zvyškoch vody, zabránilo vzniku zápachu alebo vzniku biologických organizmov.
- Keď spotrebič nepoužívate, vytiahnite sieťovú zástrčku zo zásuvky.
- Nedovoľte, aby bol priestor okolo spotrebiča vlhký alebo mokrý. Ak sa vyskytne vlhkosť, znížte výkon spotrebiča. Ak sa výkon spotrebiča nedá znížiť, používajte ho prerušovane. Dbajte na to, aby nezvlhli savé materiály, ako napríklad koberce, závesy, záclony alebo obrusy.
- Nebezpečenstvo poleptania a prehltnutia. Nové a použité batérie držte mimo dosahu detí. Tento výrobok obsahuje gombíkové batérie. Ak sa gombíková batéria prehltne, môže to spôsobiť ťažké vnútorné poleptania a do 2 hodín viesť k smrti. Priehradka na batérie preto musí byť vždy bezpečne uzavretá. Ak sa priehradka na batérie nedá bezpečne uzavrieť, výrobok už nepoužívajte, batérie odstráňte a držte mimo dosahu detí. V prípade podozrenia, že batérie boli prehltnuté alebo sa dostali do tela, je nutné okamžite vyhľadať lekársku pomoc

ROZSAH DODÁVKY

- 1 × prémiová čistička vzduchu Venta Hybrid AH902 so zvlhčovaním vzduchu
- 1 × filter HEPA (integrovaný v spotrebiči)
- 1 × hrubý prachový filter (predmontovaný)
- 1 × zväzok diskov VentWave™ s hygienickým diskom (predmontovaný)
- 1 × UVC lampa (predmontovaná)
- 1 × diaľkové ovládanie
- 1 × návod na obsluhu

Ak diely chýbajú alebo sú poškodené, obráťte sa na

SK service@venta-air.com

SYMBOLY

 Bezpečnostné upozornenia: pozorne si ich prečítajte a dodržiavajte, aby ste predišli poraneniam a vecným škodám.

 Doplnujúce informácie

 Užitočné tipy

POUŽITIE V SÚLADE S URČENÍM

Čistička vzduchu Venta Hybrid je domáci spotrebič na čistenie a zvlhčovanie vzduchu v obytných, kancelárskych a spoločenských miestnostiach. Spotrebič nie je vhodný do exteriéru. Akékoľvek iné použitie alebo zmena spotrebiča sa považuje za nesprávne použitie. Výrobca neručí za škody ani poranenia v dôsledku nesprávneho použitia.

Použitie **v rozpore** s určením môže predstavovať ohrozenie zdravia a života. K tomu patrí použitie za nasledujúcich podmienok:

- V priestoroch s nebezpečenstvom výbuchu a/alebo agresívnymi atmosférami.
- V priestoroch s vysokou koncentráciou rozpúšťadiel.
- V blízkosti plavární alebo mokrych plôch.

PREHĽAD

- 1 Displej
- 2 Spínač ZAP/VYP
- 3 Priehradka na odparovač
- 4 Nádržka na vodu
- 5 Zväzok diskov VentWave
- 6 Vanička na vodu
- 7 Priehradka na filter
- 8 UVC lampa (predmontovaná)
- 9 Hrubý prachový filter
- 10 Filter HEPA
- 11 Priehradka na kábel
- 12 Hygienický disk (predmontovaný)
- 13 Diaľkové ovládanie
- 14 Prepravné kolieska

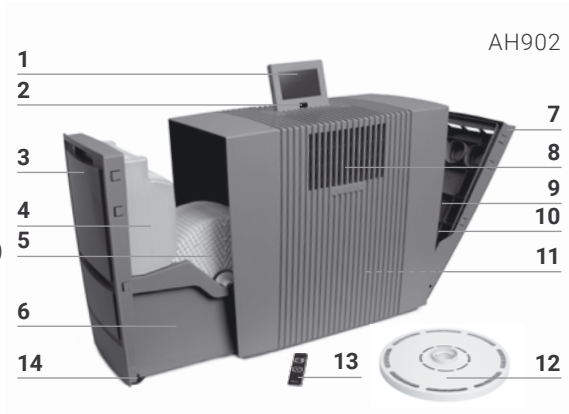

UVEDENIE DO PREVÁDZKY

! **Pozor!** Zabezpečte, aby bol spotrebič pri všetkých opatreniach vypnutý a zástrčkový napájací zdroj vytiahnutý zo zásuvky!

- 1 Spotrebič vybalte, postavte a pomocou prepravných koliesok **14** presuňte na požadované miesto inštalácie. Za týmto účelom spotrebič zľahka nadvihnite na pravej strane. Odstráňte poistku batérie a ochrannú fóliu z diaľkového ovládania **13**.
- 2 Otvorte priehradku na filter **7** a vyberte hrubý prachový filter **9**.
- 3 Odstráňte filter HEPA **10** a náležite ho otvorte.
- 4 Vložte späť otvorený filter HEPA **10** aj hrubý prachový filter **9** a zatvorte priehradku na filter **7**.
- 5 Otvorte priehradku na odparovač **3** a vyberte nádržku na vodu **4**.
- 6 Otvorte nádržku na vodu **4** a naplňte ju studenou vodou až po značku MAX.
- 7 Pevne uzavrite nádržku na vodu **4**, vložte ju do vaničky na vodu **6** a zatvorte priehradku na odparovač **3**.
- 8 Nastavte displej **1** do požadovanej polohy (možné sú 3 polohy).
- 9 Nastavte sieťový kábel na požadovanú dĺžku jeho navíjaním a odvíjaním v priehradke na kábel **11**. Pripojte sieťovú zástrčku k elektrickej sieti a zapnite spotrebič spínačom ZAP/VYP **2** alebo diaľkovým ovládaním **13**.

i Môže to trvať cca 60 s, kým sa spotrebič spustí a na displeji zhasne červená indikácia ✘. Počúť zvuk (bublanie), ktorý nepredstavuje nedostatok kvality.

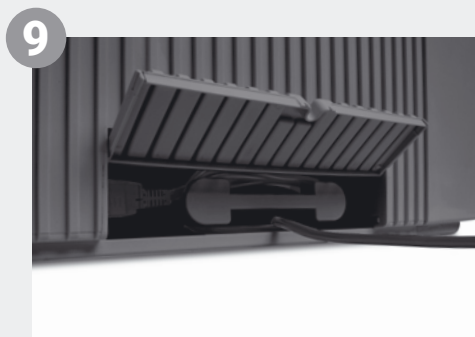
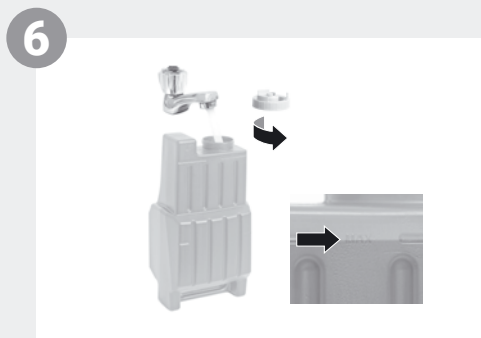
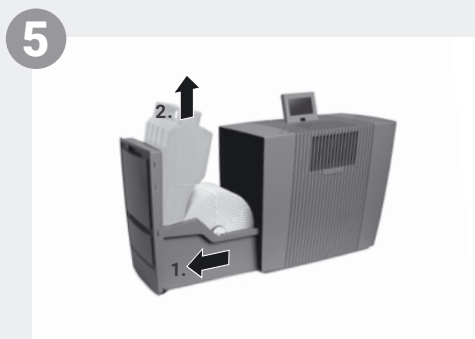
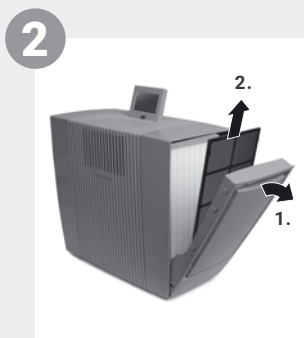

FUNKCIE, NASTAVENIA A INDIKÁCIE

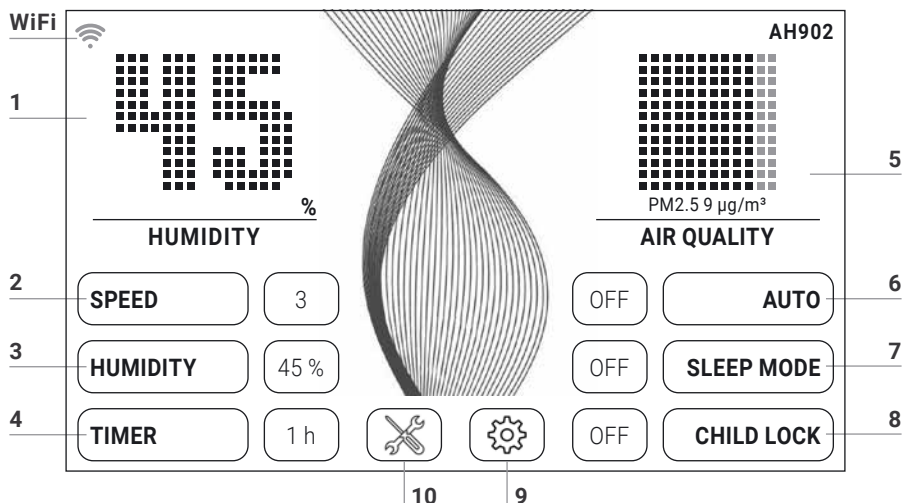

Požadované nastavenie je možné vybrať, resp. zmeniť, ťuknutím na príslušnú funkciu.

Funkcia	Nastavenie
1 Vlhkosť vzduchu / teplota	Zobrazenie vlhkosti vzduchu alebo teploty . Na prepnutie medzi °C a °F podržte 3 s.
2 Rýchlosť	Stupeň ventilátora 1 (slabý) – 5 (silný).
3 Vlhkosť vzduchu	OFF Žiadne zvlhčovanie vzduchu. 30 – 70 % (v krokoch po 5 %) Ak je dosiahnutá nastavená vlhkosť vzduchu, zväzok diskov sa neotáča.
4 Predvoľba času	OFF / 1 / 3 / 5 / 7 / 9 h (hodiny) Po uplynutí nastavených hodín sa spotrebič automaticky vypne.
5 Kvalita vzduchu (EPA)	PM2.5 µg/m ³ AQI US 0-12 0-50 Dobrá 13-35 51-100 Mierna 36-55 101-150 Nezdravá pre citlivé skupiny osôb 56-150 151-200 Nezdravá 151-250 201-300 Veľmi nezdravá 251-500 301-500 Nebezpečná
	ZELENÁ ŽLTÁ ORANŽOVÁ ČERVENÁ FIALOVÁ HNEDÁ

6 Auto **OFF** Spotrebič beží s nastaveným stupňom ventilátora 1 – 5.
ON Podľa kvality a vlhkosti vzduchu v miestnosti spotrebič automaticky reguluje stupne ventilátora.

7 Nočný režim **OFF / ON**
Spotrebič zníži stupeň ventilátora na 1 a stlmí jas displeja. Manuálna zmena sily prúdu vzduchu je kedykoľvek možná. Kvalita vzduchu sa nezobrazuje.

8 Detská poistka **OFF / ON**
Na aktiváciu/deaktiváciu zámku klávesnice podržte 3 s.

9  **Menu nastavenia**, otvorenie ťuknutím na kláves .

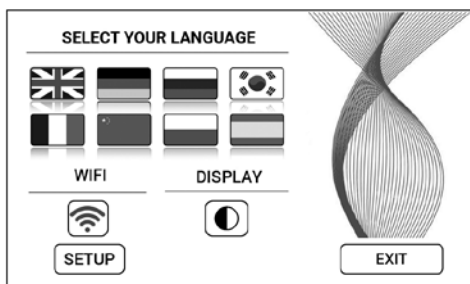

Jazyk **Výber jazyka** ťuknutím na príslušnú vlajku krajiny.

Displej **Farba pozadia displeja** čierna alebo biela, výber ťuknutím na kláves .

WIFI Zobrazenie **pripojenia WiFi**.
Aktivácia/deaktivácia WiFi ťuknutím na kláves 
sivá: WiFi deaktivované.
modrá: pripojenie WiFi k serveru Venta na webe vytvorené (full access).
zelená: pripojenie WiFi k lokálnej sieti vytvorené (local access).
červená: žiadne pripojenie WiFi.

SETUP **Nastavenie WiFi**. Presný opis nájdete v oddieloch „Konfigurácia WiFi“ a „Aplikácia Venta“.

10  **Upozorňujúce hlásenie a informácia o údržbe**, zobrazenie ťuknutím na kláves .

biela: žiadne upozorňujúce hlásenie.

červená: rešpektujte upozorňujúce hlásenie.

Presný opis nájdete v oddiele „Čistenie a ošetrovanie“.

KONFIGURÁCIA WIFI

Ak sa chcete dostať do konfigurácie WiFi, najskôr ťuknite na kláves **9**  a následne na kláves SETUP.

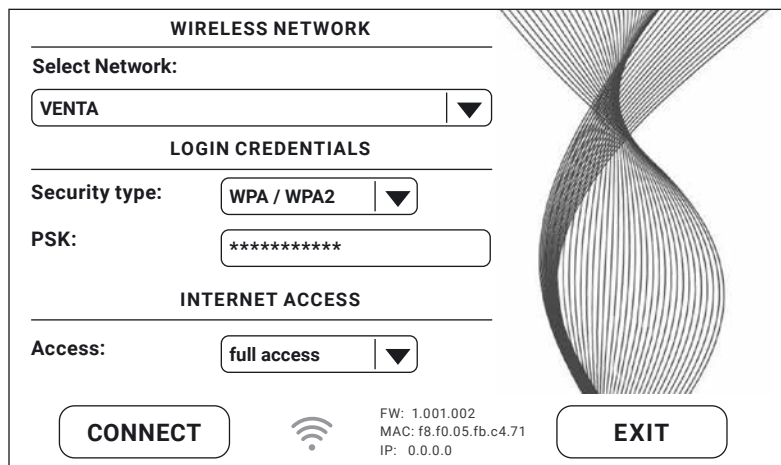

WIRELESS NETWORK

Select Network:

VENTA ▼

LOGIN CREDENTIALS

Security type: WPA / WPA2 ▼

PSK: *****

INTERNET ACCESS

Access: full access ▼

CONNECT  FW: 1.001.002
MAC: f8.f0.05.fb.c4.71
IP: 0.0.0.0 EXIT

V poli „Select network“ vyberte z rozbaľovacieho zoznamu vašu sieť. „Security Type“ sa automaticky nastaví hneď po výbere siete. V poli „PSK“ (režim vstupu ASCII) zadajte vaše heslo WLAN/kľúč WLAN a potvrďte klávesom ENTER. Ak vaše heslo obsahuje špeciálne znaky alebo prehlásky, ktoré nie sú zobrazené na klávesnici, vaše celé heslo môžete vygenerovať na kód HEX na webovej stránke: www.venta-air.com. V poli „PSK“ (režim vstupu HEX) teraz zadajte váš vygenerovaný kód HEX a potvrďte klávesom ENTER. V poli „Access“ vyberte požadované povolenie na prístup na internet.

full access: prístup ku všetkým komfortným použitiam aplikácie.

local access: lokálny prístup k použitiu aplikácie.

Na vytvorenie pripojenia WiFi stlačte kláves CONNECT.

Zelená indikácia WiFi: pripojenie WiFi vytvorené (local access).

Modrá indikácia WiFi: pripojenie WiFi vytvorené (**full access**).

Červená indikácia WiFi: žiadne pripojenie WiFi. Skontrolujte vašu sieť a heslo WLAN.

Biela indikácia WiFi: WiFi deaktivované.



Ak sa počas nastavovania WiFi vyskytnú problémy, prečítajte si oddiel „Čo robiť, ak nie je možné vytvoriť pripojenie WiFi?“

Stlačením klávesu EXIT sa dostanete späť do predchádzajúceho menu.

APLIKÁCIA VENTA



Funkcie spotrebiča je možné rozšíriť a skontrolovať pomocou aplikácie Venta. Aplikácia Venta je dostupná pre smartfóny a tablety. Stiahnite si aplikáciu Venta na adrese: www.venta-air.com alebo použite QR kód.

Hneď po stiahnutí a otvorení aplikácie Venta sa prihláste v menu , resp. sa zaregistrujte.

 Spotrebič Venta môžete ovládať a kontrolovať aj po ceste, kdekoľvek sa práve nachádzate, len s dokončenou registráciou.

Pomocou funkcie vyhľadávania  sa automaticky nájdu všetky lokálne spotrebiče Venta. Teraz vyberte váš spotrebič.

Pri vytváraní pripojenia aplikácie k spotrebiču zaznie na spotrebiči signálny tón. Na spotrebiči teraz potvrdte vytvorenie pripojenia k vášmu smartfónu/tabletu.

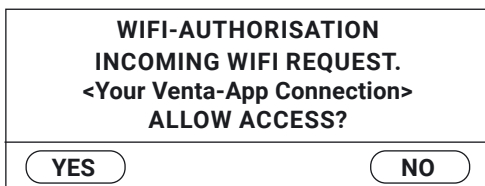

 Keď je pripojenie WiFi deaktivované, spotrebič sa nespojí s aplikáciou Venta.

ČISTENIE A OŠETROVANIE

Ťuknutím na kláves **10**  na displeji sa zobrazia informácie o údržbe. Červené svetlo upozorňuje na to, že sa má vykonať toto opatrenie na ošetrovanie.

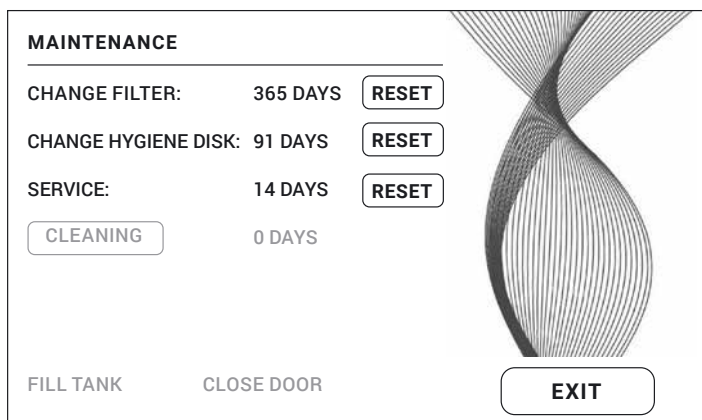

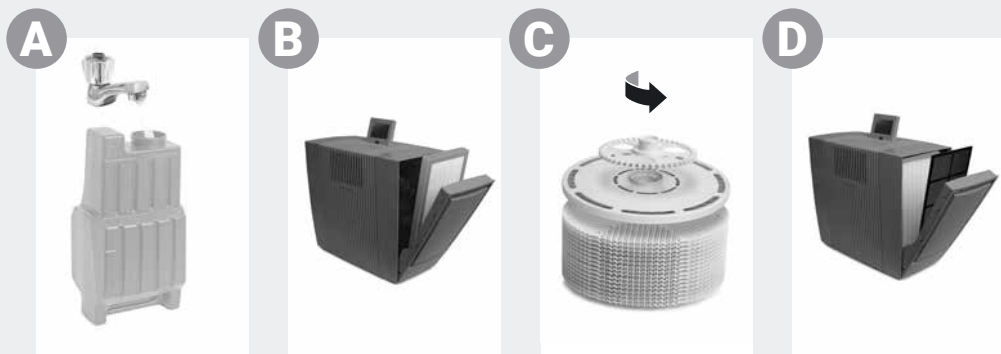

Upozornenie / Interval

Opatrenia

A FILL TANK

Nádržka na vodu je prázdna, naplňte ju čerstvou vodou.
 Žltá: Ešte prebieha zvlhčovanie vzduchu.
 Červená: Neprebieha zvlhčovanie vzduchu.

CLEANING

Na čistiaci proces potrebujete fľašu (250 ml) čistiaceho prostriedku na spotrebiče Venta. Vykonajte čistiaci program tým, že ťuknete na kláves CLEANING a budete postupovať podľa pokynov na displeji. Doba trvania cca 4 h.

i Po 6 mesiacoch (pri 24-hodinovej nepretržitej prevádzke) sa kláves údržby ✕ rozsvieti načerveno a upozorňuje na to, že sa má vykonať toto opatrenie.

! **Pozor!** Zabezpečte, aby bol spotrebič pri nasledujúcich opatreniach vypnutý a sieťová zástrčka vytiahnutá zo zásuvky!

B CHANGE FILTER



Aj pri výmene filtra HEPA sa chráňte vhodnými ochrannými prostriedkami (napr. ochranná maska a rukavice). Spotrebovaný filter HEPA zabaľte do vrečka a zlikvidujte s odpadom z domácnosti.

Otvorte priehradku na filter a vyberte hrubý prachový filter. Vyberte filter HEPA a vymeňte ho za nový. Spotrebič znova zmontujte a uveďte do prevádzky. Ak sa chcete dostať do menu údržby, na displeji ťuknite na kláves ✕. Následne ťuknite na kláves RESET v poli CHANGE FILTER a držte ho 3 s, kým sa nevyvuluje uplynutý čas.

i Po jednom roku sa kláves údržby ✕ rozsvieti načerveno a upozorňuje na to, že sa má vykonať toto opatrenie. Životnosť filtra je cca 1 rok (pri 24-hodinovej nepretržitej prevádzke). Doba používania filtra závisí od počtu prevádzkových hodín a kvality vzduchu v miestnosti.

Upozornenie / Opatrenia Interval



C CHANGE HYGIENE DISK Otvorte priehradku na odparovač. Vyberte zväzok diskov VentWave™ a odblokujte hnacie koleso. Vyberte hygienický disk a vymeňte ho za nový. Spotrebič znova zmontujte a uveďte do prevádzky. Ak sa chcete dostať do menu údržby, na displeji ťuknite na kláves . Následne ťuknite na kláves RESET v poli CHANGE HYGIENE DISK a držte ho 3 s, kým sa nevynuluje uplynutý čas.

 Po 3 mesiacoch sa kláves údržby  rozsvieti načerveno a upozorňuje na to, že sa má vykonať toto opatrenie.

Doba použiteľnosti hygienického disku je cca 3 mesiace (pri 24-hodinovej nepretržitej prevádzke) a závisí od tvrdosti vody, kvality vody, denného odparovacieho výkonu, ako aj počtu prevádzkových hodín.

 V rámci recyklačného programu Venta ReNew je možné hygienický disk vrátiť (pozri RECYKLÁCIA A LIKVIDÁCIA).

SERVICE Vyprázdňte zvyškovú vodu z nádržky na vodu a vaničky na vodu. Vyčistite vaničku na vodu, zväzok diskov VentWave™ a nádržku na vodu pod tečúcou vodou. Naplňte nádržku na vodu čerstvou vodou až po značku MAX. Spotrebič znova zmontujte a uveďte do prevádzky. Ak sa chcete dostať do menu údržby , na displeji ťuknite na kláves. Následne ťuknite na kláves RESET v poli SERVICE a držte ho 3 s, kým sa nevynuluje uplynutý čas.

 Po 14 dňoch sa kláves údržby  rozsvieti načerveno a upozorňuje na to, že sa má vykonať toto opatrenie.

D Odporúčanie každé 1 – 2 mesiace, resp. v prípade potreby Otvorte priehradku na filter, hrubý prachový filter vyberte a povysávajte alebo opláchnite. **Všimnite si, prosím:** hrubý prachový filter musí byť pred zabudovaním úplne suchý! Spotrebič znova zmontujte.

Odporúčanie každé 3 roky Aby bol zaručený plný výkon UVC lampy, mala by sa vymeniť každé 3 roky.
Upozornenie: UVC lampa je denne< aktívna 4 h, resp. 1 h v režme časovača.

Opatrenia na ošetrovanie CHANGE FILTER, CHANGE HYGEINE DISK, SERVICE a CLEANING sa môžu vykonať vždy, keď je to potrebné. V menu údržby  potom jednoducho ťuknite na príslušný kláves RESET a držte ho 3 s, kým sa nevynuluje uplynutý čas. Ďalšie pokyny pre vykonané opatrenia sa budú teraz opäť zobrazovať na turnusy.

Všetky zvyšky vo vaničke na vodu a na zväzku diskov VentWave™ (biele, zeleno-žltkasté alebo hnedé usadeniny, resp. sfarbenia) NEMAJÚ negatívny vplyv na spotrebič.

PRÍSLUŠENSTVO

Príslušenstvo si môžete objednať telefonicky alebo online na adrese www.venta-air.com.

OCHRANA ÚDAJOV

Spoločnosť Venta-Luftwäscher GmbH nakladá s vašimi údajmi dôverne. Ďalšie informácie na tému ochrany údajov nájdete v našich zásadách ochrany osobných údajov na adrese www.venta-air.com

RECYKLÁCIA A LIKVIDÁCIA



Symbol „**preškrtnutá smetná nádoba na kolieskach**“ si vyžaduje samostatnú likvidáciu odpadu z elektrických a elektronických zariadení (WEEE), ako aj spotrebovaných batérií. Takéto spotrebiče môžu obsahovať nebezpečné látky ohrozujúce životné prostredie. Tieto výrobky sa musia zlikvidovať v deklarovanom zbernom stredisku na recykláciu elektrických a elektronických spotrebičov a **nesmú** sa zlikvidovať v netriedenom odpade z domácnosti. Spotrebované batérie nepatria do odpadu z domácnosti. Odovzdajte ich príslušným zberným strediskám alebo v obchode. Prispejete tým k ochrane prírodných zdrojov a životného prostredia. Pre ďalšie informácie sa obráťte na miestne úrady.

Deti sa v žiadnom prípade nesmú hrať s plastovými vreckami a obalovým materiálom, pretože hrozí nebezpečenstvo poranenie, resp. udusenía. Takýto materiál bezpečne uskladnite alebo ekologicky zlikvidujte. Spotrebovaný filter HEPA zabaľte do vrečka a zlikvidujte s odpadom z domácnosti.

BEZPLATNÝ recyklačný program hygienického disku Venta na ochranu životného prostredia

Originálny Venta hygienický disk je možné na 100 % recyklovať v rámci recyklačného programu Venta ReNew. Vrátením spotrebovaného Venta hygienického disku môžete prispieť k zachovaniu prírodných zdrojov našej Zeme a okrem toho získate váš osobný Venta ReNew ekologický bonus, ktorý si môžete pri ďalšej objednávke Venta hygienického disku vybrať od spoločnosti Venta-Luftwäscher GmbH. Bližšie informácie vám poskytne náš servisný tím Venta.

UPOZORNENIE: recyklačný program Venta ReNew je obmedzený na predaj a expedíciu v rámci Nemecka. Naše spoločnosti Venta v iných krajinách vám radi poskytnú informácie o vašich lokálnych programoch/programoch špecifických pre danú krajinu. Ak sa recyklačný program ReNew vo vašej krajine neponúka, hygienický disk môžete jednoducho zlikvidovať v odpade z domácnosti.

ZÁRUKA

Na základe vysokej kvality garantuje spoločnosť Venta-Luftwäscher GmbH na dobu dvoch rokov od dátumu nákupu, že pri správnom používaní nebude tento výrobok vykazovať žiadne chyby. Ak by sa niekedy predsa vyskytla chyba materiálu alebo spracovania, obráťte sa na servisný tím VENTA alebo vášho predajcu. Okrem toho platia všeobecné záručné podmienky spoločnosti Venta:

www.venta-air.com/en_de/Service/Warranty/

TECHNICKÉ ÚDAJE

Model	AH902
Farby	sivá
Vhodnosť pre veľkosť miestnosti*	≤ 70 m ²
Interaktívny dotykový displej	Sériovo
Ovládanie aplikáciou	Sériovo WiFi
Meracie snímače	Kvalita vzduchu + vlhkosť vzduchu + teplota
Hygiena vody	Sériovo
Hygiena UVC	Sériovo
Hrubý prachový filter	Sériovo, 1-násobný
Filter HEPA	Sériovo, 1-násobný
Výkonové stupne	5 + automatika
Vznik hluku (stupeň 1 – 5)	17/26/37/43/47 dB(A)
Spotreba prúdu (stupeň 1 – 5)	cca 7/8/14/20/32 W, maximálne 42 W
Sieťové napätie	220 – 240 V 50 / 60 Hz
Objem vody	Celkovo 12 L nádržka na vodu 8 L + vanička na vodu 4 L
Rozmery (d × š × v)	61 × 30 × 52 cm
Hmotnosť	cca 13 kg
Frekvenčný rozsah WLAN	2,4 GHz
Vysielací výkon WLAN	maximálne 19 dBm

* vo vzťahu k výške miestnosti max. 2,5 m

Vhodnosť pre veľkosť miestnosti v závislosti od znečistenia vzduchu v miestnosti:

- Ľahké znečistenie vzduchu: vhodnosť pre veľkosť miestnosti do cca 75 m² (> AQI 0 – 100)
- Stredné znečistenie vzduchu: vhodnosť pre veľkosť miestnosti do cca 50 m² (> AQI 101 – 200)
- Ťažké znečistenie vzduchu: vhodnosť pre veľkosť miestnosti do cca 25 m² (> AQI 201 – 500)

Zmeny a omyly vyhradené

SERVISNÝ TÍM VENTA

Potrebujete podrobnejšie informácie o spotrebiči Venta, chcete si nechať poradiť alebo objednať príslušenstvo? Žiadny problém: náš servisný tím Venta je tu pre vás! Zavolajte nám priamo alebo navštívte webovú stránku Venta: www.venta-air.com.

SK +49 751 5008 88

ČO ROBIŤ, AK ...?

! **Pozor!** Pred vykonaním jedného z nasledujúcich opatrení zabezpečte, aby bol spotrebič vypnutý a sieťová zástrčka vytiahnutá zo zásuvky!

... sa spotrebič nedá zapnúť?

Skontrolujte, či je sieťová zástrčka pripojená k elektrickej sieti.

... sa spotrebič nedá zapnúť, hoci je sieťová zástrčka pripojená k elektrickej sieti?

i **Opatrenie: skontrolujte, či je spojka**

sieťového prívodu správne zastrčená do spotrebiča. Spotrebič následne znovu uveďte do prevádzky.



... nie je možné vytvoriť pripojenie WiFi?

Skontrolujte, či

- používate 2,4 GHz alebo zmiešanú 2,4/5 GHz sieť, pretože modul WiFi/WLAN v spotrebiči nepodporuje 5 GHz sieť,
- je podporovaný váš smerovač 802.11b/g/n,
- či máte v smartfóne, resp. tablete, nainštalovaný systém iOS od verzie 11.0, resp. Android od verzie 8.0.

💡 Prípadne aktualizujte operačný systém vášho smartfónu, resp. tabletu.

KÖSZÖNJÜK!

Meggyőződésünk, hogy a Venta Hybrid prémium légtisztító levegőpárásító funkcióval még az Ön elvárásánál is jobban teljesít majd. Használja egészséggel!

Kérjük, regisztrálja Venta készülékét:

www.venta-air.com/en_de/Service/Product-registration/



Kérjük, olvassa át a teljes kezelési útmutatót, és őrizze meg a későbbi használatra. Vegye figyelembe a biztonsági tudnivalókat is.

A kezelési útmutató naprakész változata a www.venta-air.com címen elérhető weboldalunkon található.

KEDVES VÁSÁRLÓ!

A nagy teljesítményű Hybrid AH902 készülék szabadalmaztatott levegőpárásító és higiéniai technológiával segíti a levegő hatékony párásítását. A beépített UVC-lámpa megakadályozza a vírusok és baktériumok képződését és elszaporodását.

Ezenkívül egy durvaport-szűrővel és egy HEPA-szűrővel kiszűri a helyiség levegőjéből a vírusokat, részecskéket és finomport. A készülék kellemes közérzetet teremt a lakóhelyiségekben, különösen allergiások és érzékeny légutakkal rendelkezők számára.

TARTALOM

Biztonsági tudnivalók	200	A Venta mobilalkalmazás	209
Szállítási terjedelem	202	Tisztítás és ápolás	209
Szimbólumok	202	Tartozékok	212
Rendeltetésszerű használat	202	Adatvédelem	212
Műszaki adatok	203	Újrahasznosítás és hulladékkezelés	212
Áttekintés	204	Garancia	213
Üzembe helyezés	204	A Venta ügyfélszolgálat	213
Funkciók, beállítások és kijelzések	206	Mit tegyek, ha ...?	213
A WiFi konfigurálása	208		

! BIZTONSÁGI TUDNIVALÓK

- Ez a készülék 8 évnél idősebb gyermekek és korlátozott testi, érzékszervi vagy szellemi képességekkel, vagy elégséges tapasztalattal és ismeretekkel nem rendelkező személyek általi használatra alkalmas, amennyiben felügyelik őket, vagy elmagyarázzák nekik a készülék biztonságos használatának módját, és mégtették a fennálló veszélyeket.
- Az üzembe helyezés előtt olvassa el teljes terjedelmében a kezelési útmutatót, és gondosan őrizze meg későbbi felhasználásra.
- A készülék nem játékszer.
- A tisztítást és a felhasználó általi ápolást nem végezhetik 8 évnél fiatalabb gyermekek, csak ha felügyelik őket.
- Tartsa távol a 8 évnél fiatalabb gyermekeket a készüléktől és annak tápkábelétől.
- A készülék szakszerűtlen használata a készülék károsodásához és testi sérülésekhez vezethet.
- A készüléket kizárólag egy erre alkalmas hálózati csatlakozóaljzathoz csatlakoztassa, amelynek feszültsége megegyezik a készülék adattábláján megadott értékkel.
- Ezt a készüléket kizárólag a következő tápkábellel szabad használni: IEC 320 C5 lóhere alakú csatlakozódugó.
- Sérült tápkábellel tilos üzembe helyezni a készüléket.
- Minden tisztítási vagy karbantartási munka előtt, valamint a készülék áthelyezése vagy szállítása előtt húzza ki a hálózati csatlakozódugót a fali aljzathoz.
- A készüléket tilos üzembe helyezni, ha leesett vagy más módon megsérült.
- Az elektromos készülékeken kizárólag szakemberek végezhetnek javításokat. A szakszerűtlen javítások súlyos veszélyekkel járhatnak a felhasználó számára.
- Ne üljön rá a készülékekre és ne helyezzen rá tárgyakat.
- Ne dugjon idegen tárgyakat a készülékbe.
- Ne merítse a készüléket vízbe vagy más folyadékba.
- Ne töltse túl a készüléket.
- A készüléket teli tartállyal szállítani vagy megbillenteni tilos.
- A hálózati csatlakozódugót tilos a tápkábelnél fogva, illetve vizes kézzel kihúzni a fali aljzathoz.
- A készüléket csak teljesen összeszerelt állapotban szabad üzembe helyezni.
- A készüléket kizárólag sík és száraz felületen állítsa fel.
- A készüléket úgy állítsa fel, hogy ne lehessen feldönteni, és senki se botolhasson meg a készülékben vagy a tápkábelben.
- Tartsa be a következő minimális távolságokat más tárgyaktól vagy falaktól:
 - elöl és fent: 50 cm
 - bal és jobb oldalt: 20 cm
 - hátul: 5 cm

- Maximális felállítási magasság: 2000 méter
- A készülék túlhevülésének/károsodásának elkerülése érdekében tilos letakarni vagy eltorlaszolni a szellőzőnyílásokat.
- Mikroorganizmusok képződéséhez vezethet, ha a helyiséglevegő relatív páratartalma, különösen télen, tartósan 60% fölött van.
- A készülék a kialakításának és az abban használt hidegpárolgatatási technológiának köszönhetően szakszerű használat esetén nem fordulhat elő, hogy cseppek, gőz, köd vagy vízkő formájában víz távozzon a készülékből.
- Ne nézzen bele közvetlenül az UV-C fénybe.
- Figyelmeztetés: Az UV-sugárzás károsítja a szemet és a bőrt. Az UV-C sugárzót ne használja a készüléken kívül.
- Ne végezzen módosításokat az UV-C lámpán.
- A készülék nem rendeltetészerű használata vagy a burkolat sérülése veszélyes UV-C sugárzás kilépéséhez vezethet.
- Az UV-C sugárzás már kis dózisban is károsíthatja a szemet és a bőrt.
- Sérült UV-C lámpával tilos üzembe helyezni a készüléket .
- A készülék a kialakításának és az abban használt hidegpárolgatatási technológiának köszönhetően szakszerű használat esetén nem fordulhat elő, hogy cseppek, gőz, köd vagy vízkő formájában víz távozzon a készülékből.
- A készüléket kizárólag az ahhoz tervezett eredeti Venta tartozékokkal szabad üzemeltetni. Illóolajokat vagy más adalékanyagokat használni tilos. A Venta-Luftwäscher GmbH nem vállal felelősséget az illóolajok vagy idegen adalékanyagok által okozott károkért.
- Amennyiben több napig nem használja, több napra kikapcsolja vagy hosszabb ideig elteszi a készüléket, akkor ürítse ki teljesen a vízteknőt, távolítsa el belőle a szennyeződéseket, és törölje szárazra, hogy megakadályozza a szagképződést vagy a mikroorganizmusok képződését a pangó vízben, illetve a vízcseppekben.
- Ha nem használja a készüléket, húzza ki a hálózati csatlakozódugót a fali aljzatból.
- Gondoskodjon róla, hogy a levegőpárásító környezete ne legyen nedves vagy vizes. Ha vizesedést észlel, csökkentse a levegőpárásító teljesítményét. Ha nem lehet csökkenteni a levegőpárásító kimeneti teljesítményét, akkor szakaszosan használja azt. Ügyeljen arra, hogy ne legyenek nedvesek a nedvszívó anyagból készült tárgyak, például szőnyegek, függönyök vagy terítők.
- Marási sérülések és lenyelés veszélye. Az új és a lemerült elemeket zárjuk el a gyermekek elől. A termék gombelemeket tartalmaz. A lenyelt gombelem súlyos belső marási sérüléseket okozhat, 2 óra múlva pedig akár még az életet is kiolthatja. Ezért fontos, hogy az elemtartó rekesz mindig biztonságos módon le legyen zárva. Amennyiben az elemtartó rekeszt nem lehet biztonságos módon lezárni, ne használjuk a terméket, hanem vegyük ki belőle az elemeket, és zárjuk el a gyermekek elől. Ha valaki gyaníthatóan lenyelt elemeket, vagy azok bejutottak valamelyik testrészebe, azonnal forduljunk orvoshoz

SZÁLLÍTÁSI TERJEDELEM

- 1 x Venta Hybrid AH902, prémium légtisztító levegőpárásító funkcióval
- 1 x HEPA-szűrő (a készülékbe beépítve)
- 1 x durvapor-szűrő (előszerelve)
- 1 x VentWave™ korongköteg higiénés koronggal (előszerelve)
- 1 x UVC-lámpa (előszerelve)
- 1 x távirányító
- 1 x kezelési útmutató

Ha egyes alkotóelemek hiányoznak vagy sérültek, írjon a következő e-mail címek egyikére

HU service@venta-air.com

SZIMBÓLUMOK

 Biztonsági tudnivalók: A személyi sérülések és anyagi károk elkerülése érdekében gondosan olvassa el és tartsa be őket.

 Kiegészítő információk

 Hasznos tanácsok

RENDELTETÉSSZERŰ HASZNÁLAT

A Venta Hybrid egy háztartási készülék, amely lakó-, iroda- és szociális helyiségek levegőjének tisztítására és párásítására szolgál. A készülék nem használható a szabadban. Minden ettől eltérő felhasználás vagy a készülék módosítása szakszerűtlen használatnak minősül. A gyártó nem vállal felelősséget a szakszerűtlen használatból eredő károkért vagy sérülésekért.

A **nem** rendeltetésszerű használat veszélyeztetheti az egészséget és a testi épséget. Ez a következő feltételek melletti használatot foglalja magába:

- Helyiségek robbanásveszélyes és/vagy maró hatású léggel.
- Helyiségek nagy oldószer-koncentrációjú levegővel.
- Úszómedencék vagy vizes területek közelében.

MŰSZAKI ADATOK

Modell	AH902
Színek	szürke
Helyiségméret*	≤ 70 m ²
Interaktív érintőképernyő	az alapfelszereltség része
Appon keresztüli vezérlés	a WiFi az alapfelszereltség része
Mérőérzékelők	levegőminőség + páratartalom + hőmérséklet
Vízhygiénia	az alapfelszereltség része
UVC-higiénia	az alapfelszereltség része
Durvapor-szűrő	az alapfelszereltség része, 1 darab
HEPA-szűrő	az alapfelszereltség része, 1 darab
Teljesítményfokokozatok	5 + automata
Zajkibocsátás (1–5. fokozat)	17/26/37/43/47 dB(A)
Áramfogyasztás (1–5. fokozat)	kb. 7/8/14/20/32 W, maximum 42 W
Hálózati feszültség	220–240 V 50 / 60 Hz
Tartálméret	összesen 12 l / víztartály 8 l + vízteknő 4 l
Méretetek (ho × szé × ma)	61 × 30 × 52 cm
Súly	kb. 13 kg
WLAN frekvenciatartománya	2,4 GHz
WLAN adóteljesítménye	maximum 19 dBm

* max. 2,5 szobamagasság esetén

a max. helyiségméret a helyiség levegőminőségétől is függ:

- jó levegőminőség esetén kb. max. 75 m² (> AQI 0 – 100)
- megfelelő levegőminőség esetén kb. max. 50 m² (> AQI 101 – 200)
- szennyezett levegőminőség esetén kb. max. 25 m² (> AQI 201 – 500)

Módosítások és tévedések joga fenntartva

ÁTTEKINTÉS

- 1 Képernyő
- 2 BE/KI kapcsoló
- 3 Párolgató rekesz
- 4 Víztartály
- 5 VentWave korongköteg
- 6 Vízteknő
- 7 Szűrőtartó rekesz
- 8 UVC-lámpa (előszerelve)
- 9 Durvapor-szűrő
- 10 HEPA-szűrő
- 11 Kábeltartó rekesz
- 12 Higiénés korong (előszerelve)
- 13 Távirányító
- 14 Görgők

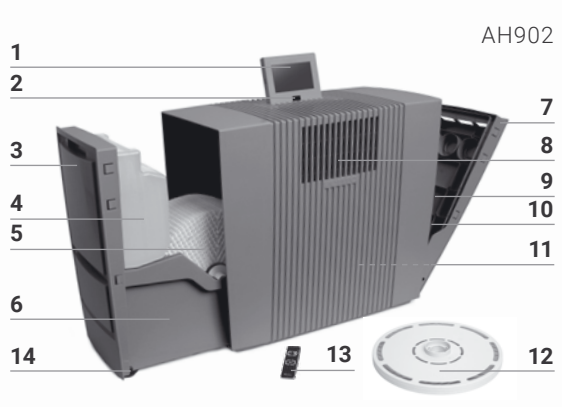

ÜZEMBE HELYEZÉS

! **Figyelem!** Gondoskodjon róla, hogy a készülék minden intézkedésnél ki legyen kapcsolva és a hálózati adapter ki legyen húzva a fali aljzatból!

- 1 Csomagolja ki a készüléket, majd mozgassa a kívánt felállítási helyre a görgők segítségével **14**. Ehhez kissé emelje meg a készülék jobb oldalát. Távolítsa el a távirányító **13** elem- és karcolásvédő fóliáját.
- 2 Nyissa ki a szűrőtartó rekeszt **7**, és vegye ki a durvapor-szűrőt **9**.
- 3 Vegye ki a HEPA-szűrőt **10** is, majd nyissa fel őket.
- 4 Helyezze vissza a felnyitott HEPA-szűrőt **10** és a durvapor-szűrőt **9**, majd csukja vissza a szűrőtartó rekeszt **7**.
- 5 Nyissa ki a párolgató rekeszt **3**, és vegye ki a víztartályt **4**.
- 6 Nyissa ki a víztartályt **4**, és töltsse fel a MAX jelölésig hideg vízzel.
- 7 Zárja be jól a víztartályt **4**, majd helyezze vissza a vízteknőbe **6**. Ezután csukja vissza a párolgató rekeszt **3**.
- 8 Állítsa a képernyőt **1** a kívánt helyzetbe (3 lehetséges helyzete van).
- 9 Állítsa be a tápkábel **11** kívánt hosszát a kábeltartó rekeszben. Csatlakoztassa a hálózati csatlakozódugót az áramhálózathoz, majd kapcsolja be a készüléket a BE/KI kapcsolóval **2** vagy a távirányítóval **13**.

i Akár kb. 60 másodpercet is igénybe vehet, amíg elindul a készülék és kialszik a piros ✘ kijelzés a képernyőn. Zaj (bugyogás) hallható, de ez nem minőségi problémára utal.

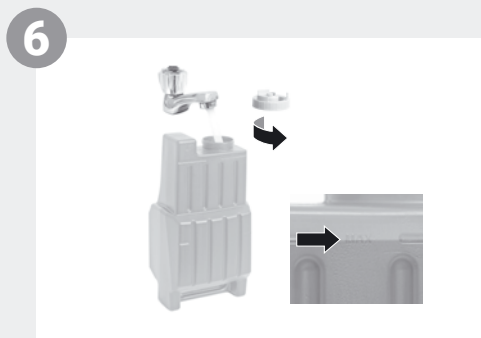
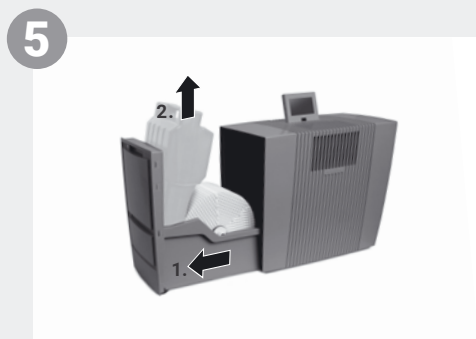
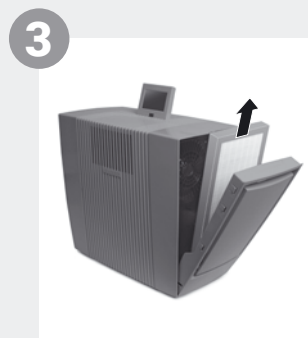
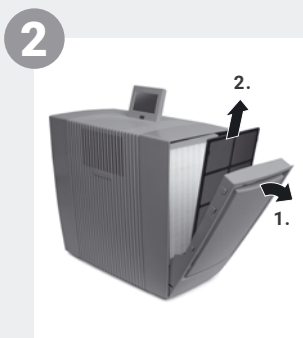

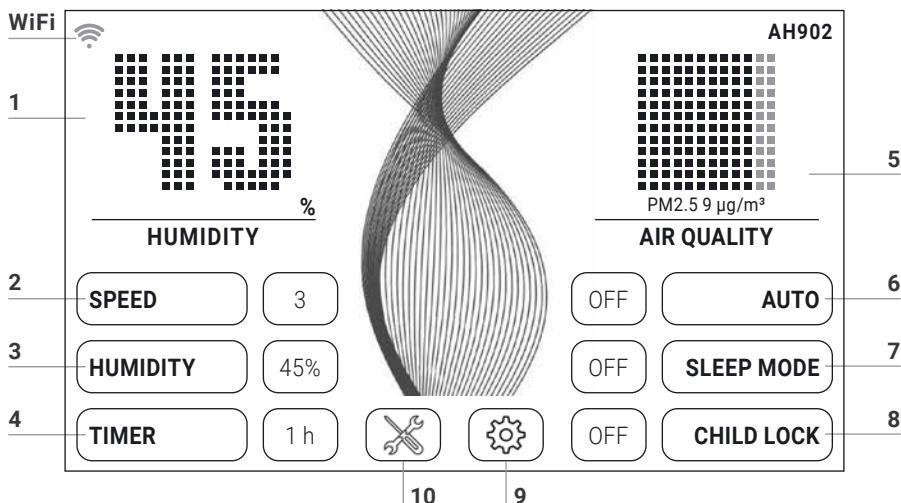

FUNKCIÓK, BEÁLLÍTÁSOK ÉS KIJELZÉSEK





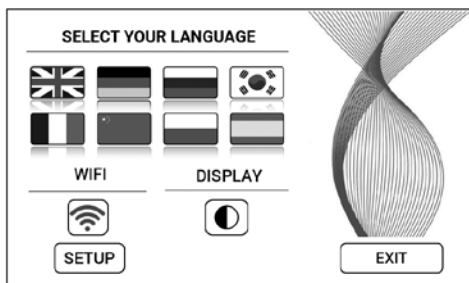

A kívánt beállítást a mindenkori funkcióra koppintva lehet kiválasztani, illetve módosítani.

Funkció	Beállítás																																
1 Páratartalom/ hőmérséklet	A páratartalom vagy hőmérséklet megjelenítése. Tartsa lenyomva 3 s-ig a °C és °F közötti váltáshoz.																																
2 Fordulatszám	1. (gyenge) – 5. (erős) ventilátorfokozat.																																
3 Páratartalom	OFF Nincs levegőpárasítás. 30-70 % (5 %-os lépésekben) A beállított páratartalom elérésekor a korongköteg befejezi a forgást.																																
4 Időzítő beállítása	OFF / 1 / 3 / 5 / 7 / 9 h (óra) A beállított idő letelte után a készülék automatikusan kikapcsol.																																
5 Levegőminőség (EPA)	<table border="0"> <tr> <td>PM2.5</td> <td>AQI US</td> <td></td> <td></td> </tr> <tr> <td>µg/m³</td> <td></td> <td></td> <td></td> </tr> <tr> <td>0–12</td> <td>0–50</td> <td>kiváló</td> <td>ZÖLD</td> </tr> <tr> <td>13–35</td> <td>51–100</td> <td>jó</td> <td>SÁRGA</td> </tr> <tr> <td>36–55</td> <td>101–150</td> <td>egészségtelen az érzékeny emberek számára</td> <td>NARANCS-SÁRGA</td> </tr> <tr> <td>56–150</td> <td>151–200</td> <td>egészségtelen</td> <td>PIROS</td> </tr> <tr> <td>151–250</td> <td>201–300</td> <td>nagyon egészségtelen</td> <td>IBOLYAKÉK</td> </tr> <tr> <td>251–500</td> <td>301–500</td> <td>veszélyes</td> <td>BARNA</td> </tr> </table>	PM2.5	AQI US			µg/m ³				0–12	0–50	kiváló	ZÖLD	13–35	51–100	jó	SÁRGA	36–55	101–150	egészségtelen az érzékeny emberek számára	NARANCS-SÁRGA	56–150	151–200	egészségtelen	PIROS	151–250	201–300	nagyon egészségtelen	IBOLYAKÉK	251–500	301–500	veszélyes	BARNA
PM2.5	AQI US																																
µg/m ³																																	
0–12	0–50	kiváló	ZÖLD																														
13–35	51–100	jó	SÁRGA																														
36–55	101–150	egészségtelen az érzékeny emberek számára	NARANCS-SÁRGA																														
56–150	151–200	egészségtelen	PIROS																														
151–250	201–300	nagyon egészségtelen	IBOLYAKÉK																														
251–500	301–500	veszélyes	BARNA																														

- 6** Auto **OFF** A készülék a beállított 1–5. ventilatorfokozattal jár.
ON A készülék a helyiség levegőminőségének és páratartalmának függvényében automatikusan szabályozza a ventilatorfokozatokat.
- 7** Éjszakai üzemmód **OFF / ON**
A készülék az 1. ventilatorfokozatot állítja be, és csökkenti a képernyő fényerejét. A levegőáram erőssége bármikor módosítható kézzel. A készülék nem jelzi ki a levegőminőséget.
- 8** Gyermekezár **OFF / ON**
Tartsa lenyomva 3 s-ig a gombzár bekapcsolásához / kikapcsolásához.
- 9**  A beállító menü megnyitása a  gomb megnyomásával.



- Nyelv A **nyelv kiválasztása** az adott országzászlóra koppintva.
- Képernyő A képernyő háttérszínének váltása fekete és fehér között a  gombra koppintva.
- WiFi A **WiFi-kapcsolat** kijelzése.
A WiFi be-/kikapcsolása a  gombra koppintva.
szürke: WiFi kikapcsolva.
kék: WiFi-kapcsolat a Venta szerverével (full access).
zöld: WiFi-kapcsolat a helyi hálózattal (local access).
piros: Nincs WiFi-kapcsolat.
- SETUP A **WiFi beállítása**. A részletes leíráshoz lásd „A WiFi konfigurálása” és „A Venta mobilalkalmazás” című részeket.

- 10**  **Figyelmeztetés és karbantartási információ megjelenítése**
a  gombra koppintva.
fehér: Nincs figyelmeztetés.
piros: Vegye figyelembe a figyelmeztetést.
A részletes leíráshoz lásd a „Tisztítás és ápolás” című részt.

A WIFI KONFIGURÁLÁSA

A WiFi-konfiguráció megnyitásához először kattintson a  gombra **9**, majd a SETUP gombra.

WIRELESS NETWORK

Select Network:

VENTA ▼

LOGIN CREDENTIALS

Security type: WPA / WPA2 ▼

PSK: *****

INTERNET ACCESS

Access: full access ▼

CONNECT  FW: 1.001.002
MAC: f8.f0.05.fb.c4.71
IP: 0.0.0.0 **EXIT**

Válassza ki a „Select network” alatti legördülő menüben az Ön hálózatát. A „Security Type” beállítás a hálózat kiválasztásakor automatikusan kitöltődik. Adja meg a „PSK” mezőben (ASCII beviteli mód) a WLAN jelszavát/kulcsát, majd erősítse meg az ENTER gombra kattintva. Ha a jelszava különleges karaktereket vagy olyan ékezetes betűket tartalmaz, amelyek nem szerepelnek a képernyő-billentyűzeten, akkor a www.venta-air.com weboldalon hexadecimális kóddá alakíthatja a jelszavát. Ezután adja meg a „PSK” mezőben (HEX beviteli mód) a weboldalon generált hexadecimális kódját, majd erősítse meg az ENTER gombra kattintva. Az „Access” pont alatt válassza ki a kívánt internetes hozzáférési jogosultságot.

full access: Hozzáférés a mobilalkalmazás összes kényelmi funkciójához.

local access: Helyi hozzáférés a mobilalkalmazás használatához.

A WiFi-kapcsolat létrehozásához kattintson a CONNECT gombra.

Zöld WiFi-kijelzés: WiFi-kapcsolat létrehozva (local access).

Kék WiFi-kijelzés: WiFi-kapcsolat létrehozva (full access).

Piros WiFi-kijelzés: Nincs WiFi-kapcsolat. Ellenőrizze a hálózatot és a WLAN-jelszót.

Szürke WiFi-kijelzés: WiFi kikapcsolva.



Ha problémái akadnak a WiFi beállításával kapcsolatban, kérjük, olvassa el a „Mit tegyek, ha nem sikerült WiFi-kapcsolatot létrehozni?” című részt.

Az EXIT gombra kattintva visszatér az előző menübe.

A VENTA MOBI- LALKALMAZÁS



A Venta mobilalkalmazás segítségével vezérelheti a készüléket, illetve további készülékfunkciókat használhat. A Venta app okostelefonokon és táblagépeken használható. A Venta mobilalkalmazást a www.venta-air.com weboldáról vagy a QR-kód segítségével töltheti le.

Jelentkezzen be a ☰ menüben, illetve regisztráljon, miután letöltötte és telepítette a Venta mobilalkalmazást.

i A mobilalkalmazással csak a regisztráció lezárását követően vezérelheti akár út közben is Venta készülékét.

A **+** kereső funkcióval keresheti meg automatikusan az összes helyi Venta készüléket. Válassza ki a készülékét.

A mobilalkalmazással való párosításkor a készülék hangjelzést ad. Ezt követően erősítse meg az okostelefonjával/táblagépével való párosítást a készüléken.

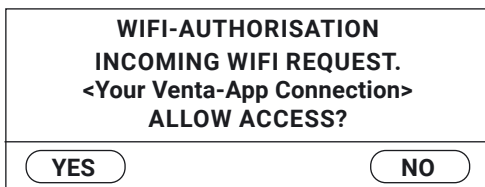

💡 Ha ki van kapcsolva a WiFi, nem lehet párosítani a készüléket a Venta mobilalkalmazással.

TISZTÍTÁS ÉS ÁPOLÁS

A képernyőn lévő ✖ gombra **10** koppintva további információk jelennek meg a karbantartással kapcsolatban. A piros szín az ápolási intézkedés elvégzésének szükségességét jelzi.

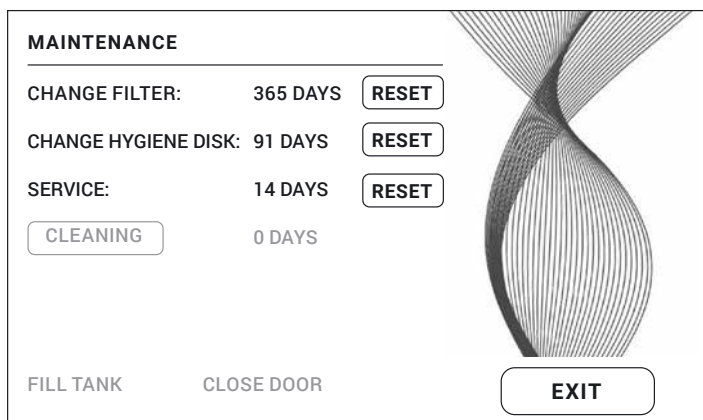

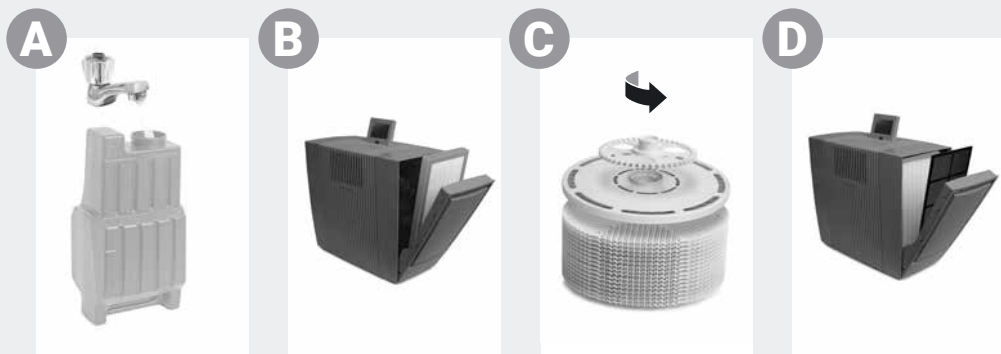



Megjegyzés / Intézkedések időköz

- | | |
|---|---|
| <p>A FILL TANK</p> | <p>Kiürült a víztartály: Töltse fel friss vízzel.
Sárga: A készülék még végez levegőpárásítást.
Piros:A készülék már nem végez levegőpárásítást.</p> |
| <p>CLEANING</p> | <p>A tisztítási művelethez egy palack (250 ml) Venta készülék tisztító szükséges. Kérjük, végezze el a tisztítóprogramot a CLEANING gombra koppintva, majd a képernyőn megjelenő utasításokat követve. Időtartam: kb. 4 h.</p> <p>i 6 hónap múlva (24 órás folyamatos üzem esetén) ismét pirosan világít a ✘ karbantartó gomb, ezzel figyelmeztetve Önt az intézkedés újbóli elvégzésére.</p> |
| <p>! Figyelem!
B CHANGE FILTER</p> | <p>Gondoskodjon róla, hogy a készülék a következő intézkedéseknél ki legyen kapcsolva és a hálózati csatlakozódugó ki legyen húzva a fali aljzatból!</p> <p>A HEPA-szűrő cseréjekor megfelelő védőfelszereléssel védje magát (pl. védőmaszkkal és kesztyűvel). Csomagolja be az elszennyeződött HEPA-szűrőt külön zacskóba, majd dobja a kommunális hulladékba.</p> <p>Nyissa ki a szűrőtartó rekeszt, és vegye ki a durvapapor-szűrőket. Vegye ki a HEPA-szűrőket, és cserélje ki őket. Szerelje össze a készüléket, majd helyezze üzembe. Koppintson a képernyőn a ✘ gombra a karbantartó menü megnyitásához. Ezután koppintson a RESET gombra a CHANGE FILTER pontnál, és tartsa lenyomva 3 s-ig a fennmaradó idő visszaállításához.</p> <p>i Egy év múlva ismét pirosan világít a ✘ karbantartó gomb, ezzel figyelmeztetve Önt az intézkedés újbóli elvégzésére. A szűrők élettartama kb. 1 év (24 órás folyamatos üzem esetén). A szűrők élettartama az üzemórák számától és a helyiség levegőtisztaságától függ.</p> |

Megjegyzés / Intézkedések időköz

C CHANGE HYGIENE DISK Nyissa ki a párologtató rekeszt. Vegye ki a VentWave™ korongköteget, majd reteszelve ki a hajtókereket. Vegye ki a higiénés korongot, és cserélje ki. Szerelje össze a készüléket, majd helyezze üzembe. Koppintson a képernyőn a  gombra a karbantartó menü megnyitásához. Ezután koppintson a RESET gombra a CHANGE HYGIENE DISK pontnál, és tartsa lenyomva 3 s-ig a fennmaradó idő visszaállításához.



3 hónap múlva ismét pirosan világít a  karbantartó gomb, ezzel figyelmeztetve Önt az intézkedés újbóli elvégzésére.

Egy higiénés korong élettartama kb. 3 hónap (24 órás folyamatos üzem esetén), és a vízkeménységtől, a vízminőségtől, a napi párologtatási teljesítménytől, valamint az üzemórák számától függ.



A Venta ReNew újrahasznosítási program keretében visszaküldheti a használt higiénés korongot (lásd: ÚJRAHASZNOSÍTÁS ÉS HULLADÉKKEZELÉS).

SERVICE Távolítsa el a maradék vizet a víztartályból és a vízteknőből. Tisztítsa meg a vízteknőt, a VentWave™ korongköteget és a víztartályt folyó víz alatt. Töltse fel a víztartályt a MAX jelölésig friss vízzel. Szerelje össze a készüléket, majd helyezze üzembe. Koppintson a képernyőn a  gombra a karbantartó menü megnyitásához. Ezután koppintson a RESET gombra a SERVICE pontnál, és tartsa lenyomva 3 s-ig a fennmaradó idő visszaállításához.



14 nap múlva ismét pirosan világít a  karbantartó gomb, ezzel figyelmeztetve Önt az intézkedés újbóli elvégzésére.

D Ajánlás: 1–2 havonta, illetve szükség szerint Nyissa ki a szűrőtartó rekeszt, vegye ki a durvapor-szűrőt, és por szívózza vagy mossa ki. **Kérjük, vegye figyelembe:** A beszerelés előtt teljesen ki kell száradni a durvapor-szűrőnek. Szerelje össze a készüléket.

Ajánlás 3 évente Az UVC-lámpa teljes hatásának kiaknázása érdekében azt 3 évente célszerű cserélni.

Megjegyzés: Az UVC-lámpa minden nap 4 órát, illetve időzített üzem-mód esetén 1 órát van bekapcsolva.

A CHANGE FILTER, CHANGE HYGIENE DISK, SERVICE és CLEANING ápolási intézkedéseket szükség szerint, bármikor el lehet végezni. Ezután koppintson a mindenkori RESET gombra a karbantartó menüben , és tartsa lenyomva 3 s-ig a fennmaradó idő visszaállításához. Az elvégzett intézkedésekre vonatkozó következő figyelmeztetések mintegy egy év múlva jelennek meg ismét.

A vízteknőben és a VentWave™ korongkötegen látható maradványok (fehér, zöldes-sárgás vagy barnás lerakódások, ill. elszíneződések) NEM befolyásolják a készülék működését.

TARTOZÉKOK

A tartozékokat telefonon vagy a www.venta-air.com weboldalon lehet megrendelni.

ADATVÉDELEM

A Venta-Luftwäscher GmbH bizalmasan kezeli az adatait. Az adatvédelemmel kapcsolatos további információkat a www.venta-air.com weboldalon található adatvédelmi irányelveink tartalmazzák.

ÚJRAHASZNOSÍTÁS ÉS HULLADÉKKEZELÉS



Az „**áthúzott szemetes**” szimbólum arra utal, hogy a használt elektromos és elektronikus készülékek (WEEE), valamint a lemerült elemek hulladékkezelését külön kell végezni. Az ilyen készülékek veszélyes és környezetkárosító anyagokat tartalmazhatnak. Az ilyen termékeket egy elektromos és elektronikus készülékek számára kijelölt újrahasznosítási gyűjtőhelyen kell leadni, azokat **tilos** a vegyes kommunális hulladékba dobni. A lemerült elemeket ne dobja a kommunális hulladékba. Azokat az erre szolgáló gyűjtőhelyeken vagy a szakkereskedésekben adja le. Ezáltal hozzájárul az erőforrások és a környezet védelméhez. Kérjük, a további információkért forduljon a helyi hatóságokhoz.

Sérülés- és fulladásveszély miatt a gyermekek nem játszhatnak a műanyagzacskókkal és csomagolóanyagokkal. Az ilyen anyagokat biztonságosan tárolja vagy környezetbarát módon ártalmatlanítsa. Az elszennyeződött HEPA-szűrőt külön zacskóba csomagolva dobja a kommunális hulladékba.

INGYENES újrahasznosítási program Venta higiénés korongok számára a környezet védelme érdekében

A Venta ReNew újrahasznosítási program keretében az eredeti Venta higiénés korongok 100%-ban újrahasznosíthatók. Az elszennyeződött Venta higiénés korongok visszaküldésével Ön is hozzájárulhat a Föld erőforrásainak védelméhez. Ezenkívül személyre szóló Venta ReNew környezetvédelmi kuponnal is megjutalmazzuk, amelyet a Venta higiénés korongok következő megrendelésekor válthat be a Venta-Luftwäscher GmbH vállalatnál. További információkért forduljon a Venta ügyfélszolgálatához.

MEGJEGYZÉS: A Venta ReNew újrahasznosítási program a Németországon belüli értékesítésre és áruküldésre korlátozódik. A más országokban működő Venta leányvállalatok szívesen adnak tájékoztatást a hasonló helyi/országos programokról. Ha az Ön országában nem működik ReNew újrahasznosítási program, akkor a kommunális hulladékba dobja a higiénés korongokat.

GARANCIA

A Venta-Luftwäscher GmbH a termék kiváló minősége alapján a vásárlás időpontjától számított két évig garatálja, hogy szakszerű használat mellett nem hibásodik meg a készülék. Amennyiben mégis anyag- vagy gyártási hibát észlelne, forduljon a VENTA ügyfélszolgálatához vagy a helyi forgalmazóhoz. Ezen kívül a Venta általános jótállási feltételei érvényesek: www.venta-air.com/en_de/Service/Warranty/

A VENTA ÜGYFÉLSZOLGÁLATA

További információkra van szüksége a Venta készülékével kapcsolatban, tanácsot szeretne kérni vagy tartozékokat rendelne? Semmi gond: A Venta ügyfélszolgálat a Önért dolgozik! Hívjon fel minket vagy látogasson el a weboldalunkra: www.venta-air.com.

HU +49 751 5008 88

MIT TEGYEK, HA ...?

! **Figyelem!** A következő intézkedések elvégzésekor gondoskodjon róla, hogy a készülék ki legyen kapcsolva és a hálózati csatlakozódugó ki legyen húzva a fali aljzatból!

... nem lehet bekapcsolni a készüléket?

Kérjük, ellenőrizze, hogy a hálózati csatlakozódugó csatlakozik-e az áramhálózathoz.

... nem lehet bekapcsolni a készüléket, pedig a hálózati csatlakozódugó csatlakozik az áramhálózathoz?

i Intézkedés: Kérjük, ellenőrizze, hogy a tápkábel csatlakozódugója helyesen van-e bedugva a készülékbe. Ezt követően helyezze üzembe a készüléket.



... ha nem sikerült WiFi-kapcsolatot létrehozni?

Kérjük, ellenőrizze, hogy

- 2,4 GHz-es vagy 2,4/5 GHz-es vegyes hálózatot használ-e, mivel a készülékben lévő WiFi/WLAN-modul nem támogatja az 5 GHz-es hálózatokat.
- routere támogatja-e a 802.11b/g/n WiFi-szabványt.
- okostelefonjára, illetve táblagépére 11.0 verziószámú vagy újabb iOS, illetve 8.0 verziószámú vagy újabb Android operációs rendszer van-e telepítve.



Adott esetben frissítse okostelefonja, illetve táblagépe operációs rendszerét.

VĂ MULȚUMIM!

Suntem convinși de faptul că Venta Hybrid va depăși așteptările dumneavoastră și sperăm că veți fi satisfăcut de acest produs.

Vă rugăm să vă înregistrați aparatul Venta:

www.venta-air.com/en_de/Service/Product-registration/



Vă rugăm să citiți integral instrucțiunile de utilizare, să le păstrați pentru consultarea ulterioară și să respectați indicațiile de siguranță.

Pentru versiunea cea mai actuală a instrucțiunilor de utilizare, consultați site-ul nostru web www.venta-air.com

STIMATE CLIENT,

Hybrid AH902 puternic sprijină umidificarea mai eficientă a aerului cu tehnologia brevetată de umidificare a aerului și de igienă. Lampa UVC integrată împiedică formarea și înmulțirea virusurilor și a bacteriilor.

În plus, filtrează virusii, particulele și praful fin din aerul camerei cu un filtru pentru praf grosier și un filtru HEPA. Asigură zone naturale de confort în camerele de zi, în special pentru persoanele alergice și persoanele cu căi respiratorii sensibile.

CONȚINUT

Instrucțiuni de siguranță	215	Curățare și îngrijire	223
Pachetul de livrare	217	Accesorii	226
Simboluri	217	Protecția datelor	226
Utilizarea conform destinației	217	Reciclarea și eliminarea ca deșeu	226
Privire de ansamblu	218	Garanția	227
Punerea în funcțiune	218	Date tehnice	227
Funcții, setări și afișaje	220	Echipa de service a firmei Venta	228
Configurarea WiFi	222	Cum procedez în situația în care ...?	228
Aplicația Venta	223		

! INSTRUȚIUNI DE SIGURANȚĂ

- Acest aparat nu este destinat utilizării de către copii peste 8 ani și persoane cu dizabilități fizice, tactile sau mentale sau persoane fără experiență și care nu dețin cunoștințe suficiente, cu excepția cazului în care sunt supravegheate sau a cazului în care au primit instrucțiuni cu privire la utilizarea în siguranță a aparatului și au înțeles pericolele care rezultă din aceasta.
- Înainte de punerea în funcțiune, citiți cu atenție, integral, aceste instrucțiuni de utilizare și păstrați-le într-un loc sigur pentru cazul în care veți avea nevoie de ele mai târziu.
- Aparatul nu reprezintă o jucărie pentru copii.
- Lucrările de curățare și întreținere nu trebuie efectuate de copii cu vârsta sub 8 ani resp. care nu sunt supravegheați.
- Nu lăsați aparatul și alimentatorul acestuia la îndemâna copiilor sub 8 ani.
- Utilizarea necorespunzătoare poate cauza deteriorarea aparatului și vătămări corporale.
- Conectați aparatul numai la prizele de alimentare potrivite – tensiunea de rețea trebuie să corespundă indicațiilor de pe plăcuța aparatului.
- Acest aparat poate fi operat numai cu următorul cablu de conexiune la rețea: fișă de aparat rece cu cuplaj tip trifoi IEC 320 C5.
- Nu puneți niciodată aparatul în funcțiune dacă este deteriorat cablul de conexiune la rețea.
- Înainte de orice lucrări de curățare sau întreținere, precum și pentru reamplasarea sau transportarea aparatului, scoateți ștecărul de rețea din priză.
- Nu puneți niciodată în funcțiune aparatul în cazul în care a căzut sau a fost deteriorat în orice alt mod.
- Reparațiile la nivelul aparatelor electrice trebuie efectuate numai de către specialiști. Reparațiile efectuate în mod necorespunzător pot cauza pericole majore pentru utilizator.
- Nu vă așezați niciodată pe aparat și nu depozitați obiecte pe acesta.
- Nu introduceți obiecte străine în aparat.
- Este interzisă imersarea aparatului în apă sau în orice alt lichid.
- Nu umpleți niciodată în exces aparatul.
- Nu transportați și nu înclinați aparatul atunci când recipientul este plin.
- Nu trageți niciodată ștecărul cablului de conexiune la rețea și nu scoateți ștecărul din priză cu mâinile umede.
- Aparatul trebuie utilizat numai în stare complet asamblată.
- Amplasați aparatul numai pe o suprafață plană și uscată.
- Amplasați aparatul astfel încât să nu poată fi răsturnat și să nu existe pericolul de împiedicare de aparat sau cablul de conexiune la rețea.

- Mențineți următoarele distanțe minime față de obiecte și pereți:
 - În față și în sus: 50 cm
 - În stânga și în dreapta: 20 cm
 - În spate: 5 cm
- Înălțimea maximă de amplasare: 2000 de metri
- Pentru a preveni supraîncălzirea/deteriorarea aparatului, nu acoperiți și nu blocați niciodată fantele de aerisire.
- O umiditate relativă permanentă a aerului interior de peste 60%, mai ales iarna, poate permite formarea organismelor biologice.
- Scurgerea directă a apei din aparat sub formă de picături, abur, ceață sau depuneri de calcar nu este posibilă datorită naturii sale și a tehnologiei de evaporare la rece, dacă este utilizată corespunzător.
- Nu priviți direct spre lumina UVC.
- Avertizare: radiația UV este periculoasă pentru ochi și piele. Nu operați radiatorul UVC în afara aparatului.
- Nu se realizează manipulări asupra lămpii UVC.
- O utilizare neprevăzută a aparatului sau o deteriorare a carcasei pot cauza o emisie a radiațiilor UVC periculoase.
- Radiația UVC poate cauza vătămarea ochilor și a pielii, chiar și la o doză redusă.
- Nu puneți niciodată aparatul în funcțiune dacă este deteriorată lampa UVC.
- Aparatul poate fi operat numai cu accesoriile originale Venta prevăzute. Este interzisă utilizarea uleiurilor aromate sau a altor adaosuri. Venta-Luftwäscher GmbH nu își asumă responsabilitatea în caz de defecțiuni cauzate de utilizarea unor uleiuri aromate sau aditivi de la alți producători.
- Dacă aparatul nu este utilizat mai multe zile, se oprește sau se depozitează pentru o perioadă mai lungă de timp, cada cu apă trebuie golită complet, trebuie curățată de reziduuri de murdărie și uscată pentru a preveni mirosurile sau dezvoltarea organismelor biologice în apă stătătoare sau în reziduuri de apă.
- Dacă nu utilizați aparatul, scoateți ștecărul de rețea din priză.
- Nu permiteți ca zona din jurul umidificatorului de aer să devină umedă sau udă. Dacă apare umiditate, reduceți puterea umidificatorului de aer. Dacă nu poate fi redusă puterea umidificatorului de aer, atunci folosiți cu întreruperi umidificatorul. Asigurați-vă de faptul că materialele absorbante nu devin umede, ca de ex. covoaie, perdele, jaluzele sau fețe de masă.
- Pericol de arsuri chimice și de înghițire. Bateriile noi și uzate se țin la distanță față de copii. Acest produs conține baterii tip nasture. Dacă se îngerează bateria tip nasture, atunci aceasta poate cauza arsuri interne și chiar decesul într-un timp de până la 2 ore. Din acest motiv, compartimentul pentru baterii trebuie să fie întotdeauna închis în siguranță. În cazul în care compartimentul pentru baterii nu poate fi închis în siguranță, atunci nu se mai utilizează produsul, se îndepărtează bateriile și se țin la distanță față de copii. Dacă bănuieți că au fost înghițite baterii sau că au ajuns în corp, atunci trebuie să solicitați imediat asistență medicală

PACHETUL DE LIVRARE

- 1 × Venta Hybrid AH902, aparat Premium de curățare a aerului cu umidificarea aerului
- 1 × filtru HEPA (integrat în aparat)
- 1 × filtru pentru praf grosier (premontat)
- 1 × sistem de discuri VentWave™ cu disc igienic (premontat)
- 1 × lampă UVC (premontată)
- 1 × telecomandă
- 1 × exemplar din instrucțiunile de utilizare

În cazul în care lipsesc piese sau sunt deteriorate, vă rugăm să vă adresați

RO service@venta-air.com

SIMBOLURI

 Instrucțiuni de siguranță: citiți cu atenție aceste instrucțiuni de siguranță pentru a preveni vătămări corporale și pagube materiale.

 Informații suplimentare

 Sfaturi utile

UTILIZAREA CONFORM DESTINAȚIEI

Venta Hybrid este un aparat de uz casnic pentru purificarea și umidificarea aerului din case, birouri și încăperi destinate petrecerii timpului liber. Aparatul nu este potrivit pentru utilizarea în spații exterioare. Orice altă utilizare sau modificare la nivelul aparatului este considerată a fi neconformă cu destinația. Producătorul nu își asumă răspunderea pentru daune sau vătămări rezultate în urma utilizării neconforme destinației.

Utilizarea **neconformă** destinației reprezintă un pericol pentru sănătatea și viața persoanelor. Aceasta include utilizarea în următoarele condiții:

- În încăperi cu pericol de explozie și/sau atmosferă agresivă.
- În încăperi unde există o concentrație mare de solvenți.
- În apropierea bazinelor de înot sau a altor zone cu apă.

PRIVIRE DE ANSAMBLU

- 1 Display
- 2 Întrerupător
- 3 Compartiment de vaporizare
- 4 Rezervor de apă
- 5 Sistem de discuri VentWave
- 6 Cadă cu apă
- 7 Compartiment de filtrare
- 8 Lampă UVC (premontată)
- 9 Filtru pentru praf grosier
- 10 Filtrul HEPA
- 11 Compartiment pentru cablu
- 12 Disc igienic (premontat)
- 13 Telecomandă
- 14 Role de transport

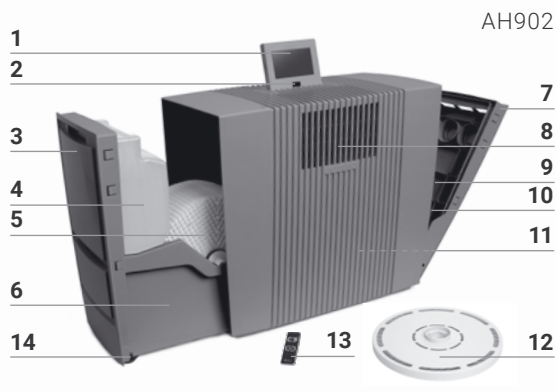

PUNEREA ÎN FUNCȚIUNE

! **Atenție!** Asigurați-vă de faptul că, în timpul implementării tuturor măsurilor, aparatul este deconectat, iar alimentatorul este scos din priză!

- 1 Despachetați aparatul și aduceți-l pe poziția de instalare dorită cu ajutorul rolor de transport **14**. Pentru aceasta ridicați ușor pe partea dreaptă. Îndepărtați siguranța bateriei și folia de protecție de pe telecomandă **13**.
- 2 Deschideți compartimentul de filtrare **7** și scoateți filtrul pentru praf grosier **9**.
- 3 Scoateți filtrul HEPA **10** și deschideți-l corespunzător.
- 4 Filtrul HEPA **10** deschis și filtrul pentru praf grosier **9** se reintroduc și se închide compartimentul de filtrare **7**.
- 5 Deschideți compartimentul de vaporizare **3** și scoateți rezervorul de apă **4**.
- 6 Deschideți rezervorul de apă **4** și umpleți cu apă rece până la marcajul MAX.
- 7 Închideți în siguranță rezervorul de apă **4**, așezați-l în cada cu apă **6** și închideți compartimentul de vaporizare **3**.
- 8 Display-ul **1** se aduce în poziția dorită (sunt posibile 3 poziții).
- 9 Cablul de rețea se aduce la lungimea dorită prin înfășurarea resp. desfășurarea din compartimentul pentru cablu **11**. Conectați ștecărul de rețea la rețeaua electrică și porniți aparatul de la întrerupător **2** sau de la telecomanda **13**.

i Poate dura aprox. 60 sec. până când aparatul pornește și dispăre afișajul roșu ✕ de pe display. Se aude un zgomot (gâlgâit), care nu este un defect de calitate.

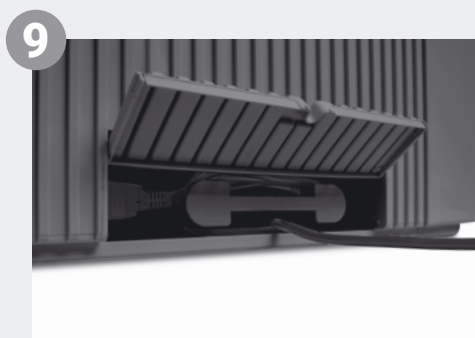
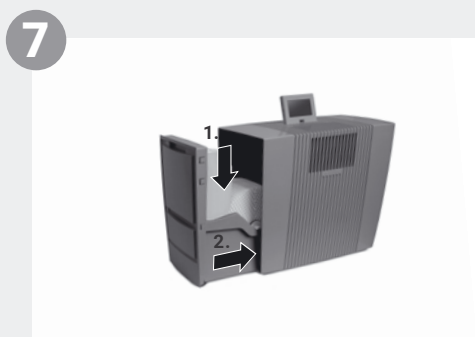
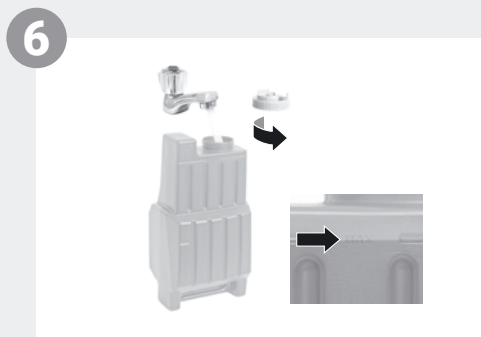
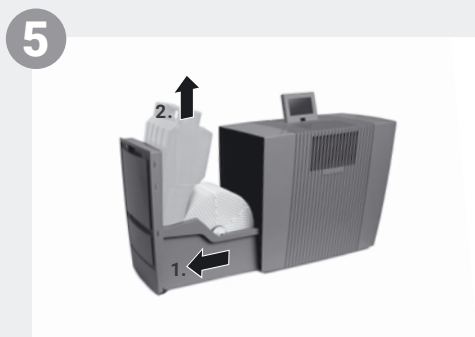
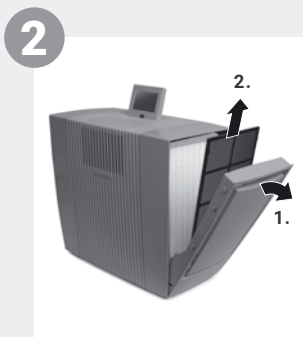

FUNCȚII, SETĂRI ȘI AFIȘAJE

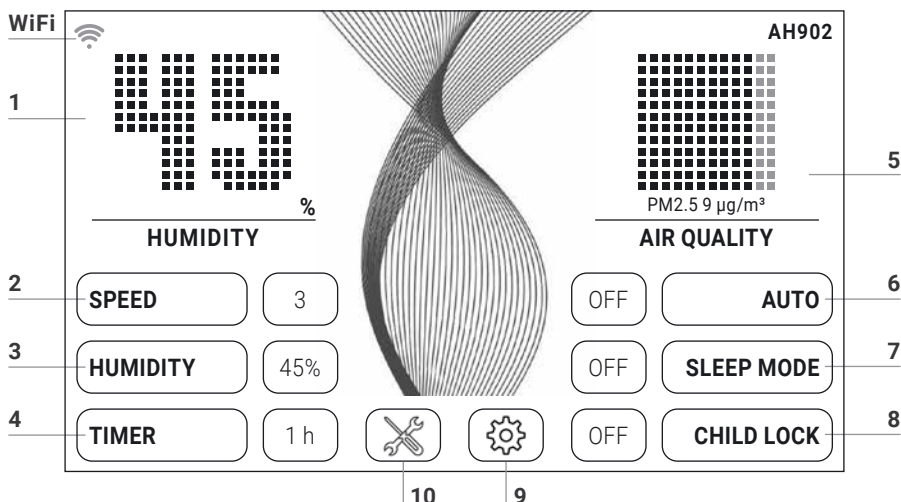

Setarea dorită poate fi selectată resp. modificată prin atingerea scurtă a funcției respective.

Funcție	Setare
1 Umiditatea aerului / Temperatură	Afișarea umidității aerului sau a temperaturii . Se menține apăsat 3 sec. pentru comutarea între °C și °F.
2 Viteza	Treapta ventilatorului 1 (slab) - 5 (puternic).
3 Umiditatea aerului	OFF Nu are loc umidificarea aerului. 30-70 % (în etape de 5 %) Dacă este atinsă umiditatea setată a aerului, atunci sistemul de discuri nu se rotește.
4 Preselecția timpului	OFF / 1 / 3 / 5 / 7 / 9 h (ore) Aparatul se oprește automat după expirarea numărului de ore setat.
5 Calitatea aerului (EPA)	PM2.5 µg/m³ AQI US 0-12 0-50 Bun 13-35 51-100 Moderat 36-55 101-150 Nociv pentru grupuri de persoane sensibile 56-150 151-200 Nociv 151-250 201-300 Foarte nociv 251-500 301-500 Periculos
	VERDE GALBEN PORTOCALIU ROȘU VIOLET MARO

6 Auto **OFF** Aparatul funcționează cu treapta setată a ventilatorului 1-5.
ON În funcție de calitatea aerului și umiditatea aerului din încăperea aparatul reglează automat treptele ventilatorului.

7 Mod nocturn **OFF / ON**
Aparatul reduce treapta ventilatorului pe 1 și reglează displayul. În orice moment este posibilă o modificare manuală a intensității fluxului de aer. Nu se afișează calitatea aerului.

8 Siguranța pentru copii **OFF / ON**
Se ține 3 sec. pentru activarea / dezactivarea blocajului tastelor.

9  Deschideți **meniul de setare** prin atingerea scurtă a tastei .

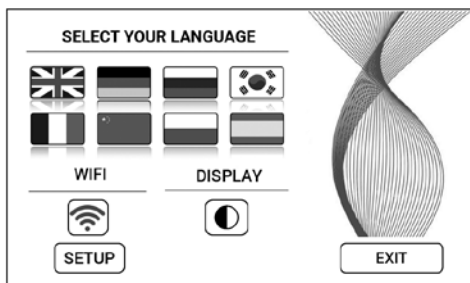

Limba **Selectarea limbii** prin scurta apăsare pe steagul corespunzător țării.

Display **Culoarea de fundal a display-ului** selectați negru sau alb prin apăsarea scurtă a tastei .

WiFi Afișarea **conexiunii WiFi**.
(Dez)activarea WiFi printr-o scurtă apăsare a tastei 
gri: WiFi dezactivat.

albastru: conexiunea WiFi la serverul Venta este realizată în Web (full access).

verde: A fost stabilită conexiunea WiFi cu rețeaua locală (local access).

roșu: Nicio conexiune WiFi.

SETUP **Se configurează WiFi.** O descriere exactă poate fi găsită în capitolele „Configurare WiFi” și „Aplicația Venta”.

10  **Mesajul de indicație și informația de întreținere** sunt afișate prin atingerea scurtă a tastei .

alb: Niciun mesaj indicator.

roșu: Se respectă mesajul indicator.

O descriere exactă puteți găsi în capitolul „Curățare și îngrijire”.

CONFIGURAREA WIFI

Pentru a ajunge la configurarea WiFi vă rugăm să apăsați întâi tasta **9** , iar apoi scurt tasta SETUP.

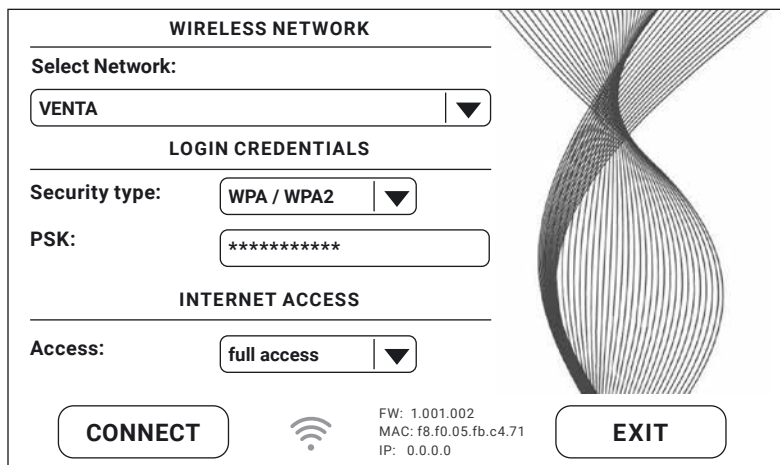

WIRELESS NETWORK

Select Network:

LOGIN CREDENTIALS

Security type:

PSK:

INTERNET ACCESS

Access:

CONNECT  FW: 1.001.002
MAC: f8.f0.05.fb.c4.71
IP: 0.0.0.0 **EXIT**

La „Select network”, în lista derulantă, selectați rețeaua dumneavoastră. „Security Type” este setat automat de îndată ce rețeaua a fost selectată. În câmpul „PSK” (mod de introducere ASCII) introduceți-vă parola WLAN/codul WLAN și confirmați cu tasta ENTER. Dacă parola dvs. conține caractere speciale sau diacritice, care nu sunt afișate pe tastatură, atunci vă puteți genera întreaga parolă pe pagina web într-un cod hexazecimal: www.venta-air.com. În câmpul „PSK” (mod de introducere HEX) vă rugăm să vă generați codul hexazecimal și confirmați cu tasta ENTER. Sub „Access” selectați autorizațiile dorite pentru accesul la Internet.

full access: accesul la toate utilizările confortabile ale aplicației.

local access: acces local la utilizarea aplicației.

Apăsați tasta CONNECT pentru realizarea conexiunii WiFi.

Afișajul WiFi verde: conexiunea WiFi realizată (local access).

Afișajul WiFi albastru: conexiunea WiFi realizată (full access).

Afișajul WiFi roșu: nicio conexiune WiFi. Verificați-vă rețeaua și parola WLAN.

Afișajul WiFi gri: WiFi dezactivat.

 Dacă apar probleme pe durata configurării WiFi, vă rugăm să citiți capitolul „Ce se întâmplă când nu poate fi realizată o conexiune WiFi?”

Prin apăsarea tastei EXIT ajungeți din nou în meniul anterior.

APLICAȚIA VENTA



Funcțiile aparatelor pot fi extinse și controlate cu ajutorul aplicației Venta. Aplicația Venta este disponibilă pentru smartphone-uri și tablete. Vă rugăm să vă descărcați aplicația Venta de la: www.venta-air.com sau să vă folosiți codul QR.





Vă rugăm să vă logați resp. înregistrați în meniul  de îndată ce aplicația VENTA este descărcată.

 Numai după finalizarea înregistrării vă puteți controla aparatul Venta și de pe drum, oriunde vă aflați.

Prin funcția de căutare  sunt găsite automat toate aparatele Venta locale. În acest moment vă rugăm să vă selectați aparatul.

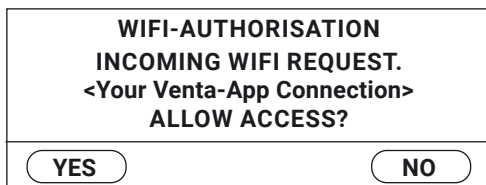
La realizarea conexiunii aplicației la aparat se aude un sunet de semnal la aparat. Vă rugăm să confirmați la aparat realizarea conexiunii la smartphone-ul/tableta dumneavoastră.



 Dacă este dezactivată conexiunea WiFi, aparatul nu se conectează la aplicația Venta.

CURĂȚARE ȘI ÎNGRIJIRE

Printr-o scurtă atingere a tastei **10**  de pe display sunt afișate informații privind întreținerea. Aprinderea de culoare roșie indică necesitatea efectuării acestei măsuri de îngrijire.

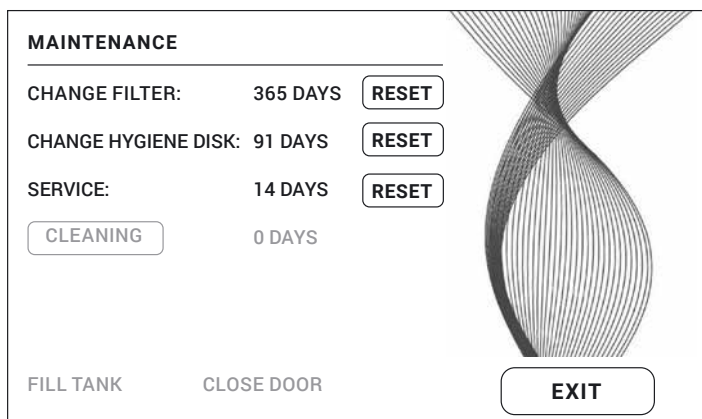

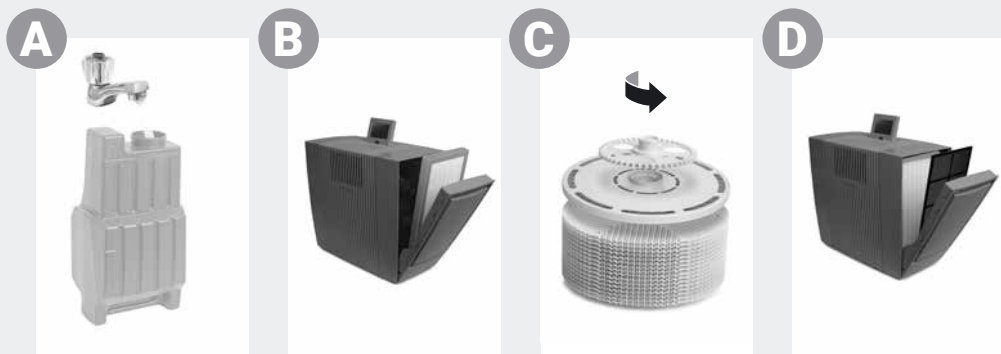

Indicație / Interval Măsurii

A FILL TANK Rezervor de apă gol; completați cu apă proaspătă.
Galben: Are loc încă o umidificare a aerului.
Roșu: Nu are loc nicio umidificare a aerului.

CLEANING Pentru procesul de curățare aveți nevoie de un recipient (250 ml) de detergent pentru aparate Venta. Vă rugăm să efectuați programul de curățare prin apăsarea scurtă a tastei CLEANING și să urmați apoi indicațiile de pe display. Durată cca. 4 h.

i După 6 luni (la o funcționare de durată de 24 ore) se aprinde roșie tasta de întreținere **X** și indică necesitatea efectuării acestei măsuri.



! **Atenție!** Asigurați-vă de faptul că, prin măsurile următoare, aparatul este deconectat, iar ștecărul de rețea este scos din priză!

B CHANGE FILTER La schimbarea filtrului HEPA protejați-vă cu un echipament de protecție adecvat (de ex. mască de protecție și mănuși). Împachetați filtrul HEPA uzat într-o pungă și aruncați-l în gunoiul menajer. Deschideți compartimentul de filtrare; scoateți filtrul pentru praf grosier. Scoateți și înlocuiți filtrul HEPA. Remontați aparatul și puneți-l în funcțiune. Pe display apăsați tasta **X** pentru accesarea meniului de întreținere. Apoi apăsați tasta RESET la CHANGE FILTER și mențineți-o apăsată timp de 3 sec. până la resetarea duratei de expirare.

i După un an se aprinde roșie tasta de întreținere **X** și indică necesitatea efectuării acestei măsuri. Durata de utilizare a unui filtru este aprox. 1 an (la o funcționare continuă de 24 de ore). Durata de utilizare a filtrului depinde de numărul de ore de funcționare.

Indicație / Interval Măsurii



C CHANGE HYGIENE DISK Deschideți compartimentul de vaporizare. Preluăți sistemul de discuri VentWave™ și deblocați roata de acționare. Scoateți și înlocuiți discul igienic. Remontați aparatul și puneți-l în funcțiune. Pe display apăsați tasta  pentru accesarea meniului de întreținere. Apoi apăsați tasta RESET la CHANGE HYGIENE DISK și mențineți-o apăsată timp de 3 sec. până la resetarea duratei de expirare.

 După 3 luni se aprinde roșie tasta de întreținere  și indică necesitatea efectuării acestei măsuri.

Durata de utilizare a unui disc igienic este de cca. 3 luni (la o funcționare continuă de 24 de ore) și depinde de duritatea apei, de calitatea apei, de puterea zilnică de vaporizare și de numărul orelor de funcționare.

 În cadrul programului de reciclare Venta ReNew este posibilă returnarea discului igienic (a se vedea RECICLAREA ȘI ELIMINAREA CA DEȘEU).

SERVICE Goliți restul de apă din rezervorul de apă și din cada cu apă. Cada cu apă, sistemul de discuri VentWave™ și rezervorul de apă se curăță sub un jet de apă. Rezervorul de apă se umple cu apă proaspătă până la marcajul MAX. Remontați aparatul și puneți-l în funcțiune. Pe display apăsați tasta  pentru accesarea meniului de întreținere. Apoi apăsați tasta RESET la SERVICE și mențineți-o apăsată timp de 3 sec. până la resetarea duratei de expirare.

 După 14 luni se aprinde roșie tasta de întreținere  și indică necesitatea efectuării acestei măsuri.

D Recomandare la fiecare 1-2 luni resp. în funcție de necesitate Deschideți compartimentul de filtrare; scoateți, aspirați sau spălați filtrul pentru praf grosier. **Vă rugăm să aveți în vedere:** filtrul pentru praf grosier trebuie să fie complet uscat înaintea montării. Remontați aparatul.

Recomandare la fiecare 3 ani Pentru asigurarea performanței totale a lămpii UVC, aceasta trebuie înlocuită la fiecare 3 ani.

Indicație: lampa UVC este zilnic în funcțiune timp de 4 h resp. 1 h la funcționarea cu temporizator.

Dacă este necesar, pot fi efectuate întotdeauna măsurile de îngrijire CHANGE FILTER, CHANGE HYGIENE DISK, SERVICE și CLEANING. Apoi, în meniul de întreținere , apăsați tasta RESET corespunzătoare și mențineți-o apăsată timp de 3 sec. până la resetarea duratei de expirare. Următoarele indicații pentru măsurile efectuate sunt reafășate apoi pe rând.

Toate reziduurile din vana pentru apă și de pe sistemul de discuri VentWave™ (depuneri, resp. decolorări albe, galben-verzui sau maronii) NU afectează funcționarea aparatului.

ACCESORII

Accesoriile pot fi comandate telefonic sau online pe www.venta-air.com.

PROTECȚIA DATELOR

Datele dumneavoastră sunt prelucrate confidențial de către Venta-Luftwäscher GmbH. Informații suplimentare referitoare la protecția datelor pot fi găsite în regulamentele noastre de protecție a datelor de pe www.venta-air.com

RECICLAREA ȘI ELIMINAREA CA DEȘEU



Simbolul „**pubelă tăiată**” necesită eliminarea separată a deșeurilor de echipamente electrice și electronice (WEEE) și a bateriilor uzate. Aceste aparate pot să conțină substanțe periculoase și poluante. Aceste produse trebuie aruncate la un punct de colectare desemnat pentru reciclarea dispozitivelor electrice și electronice și **nu** trebuie aruncate împreună cu deșeurile menajere nesortate. Bateriile descărcate nu se elimină în gunoiul menajer. Acestea se depun la punctele de colectare corespunzătoare sau în magazine. În acest fel, contribuiți la protejarea resurselor și a mediului. Pentru mai multe informații, adresați-vă autorităților locale.

Copiii nu au voie să se joace în niciun caz cu pungii de plastic și materiale de ambalare, deoarece există riscul de rănire resp. sufocare. Depozitați astfel de materiale în siguranță sau eliminați-le într-un mod ecologic. Vă rugăm să împachetați filtrele HEPA uzate într-o pungă și să le aruncați în gunoiul menajer.

Program de reciclare GRATUIT pentru disc igienic Venta pentru protecția mediului

Discul igienic original Venta poate fi reutilizat 100% în cadrul programului de reciclare Venta ReNew. Prin returnarea discului igienic Venta uzat puteți să vă aduceți aportul la conservarea resurselor planetei noastre și veți primi, de asemenea, bonusul personal de mediu Venta ReNew, pe care îl puteți utiliza la următoarea comandă a discului de igienă Venta de la Venta-Luftwäscher GmbH. Informații detaliate obțineți de la echipa noastră de service Venta.

INDICAȚIE: Programul de reciclare Venta ReNew este limitat la comercializarea și expedierea pe teritoriul Republicii Federale Germania. Societățile noastre Venta din alte țări vă oferă cu plăcere informații privind programele locale/specifice țării. În cazul în care, în țara dumneavoastră nu este oferit niciun program ReNew Recycling, atunci discul igienic poate fi eliminat simplu prin gunoiul menajer.

GARANȚIA

Datorită calității ridicate, Venta-Luftwäscher GmbH oferă o garanție conform căreia, timp de doi ani de la data achiziționării, produsul nu va prezenta defecte în cazul utilizării corespunzătoare. În cazul în care apar însă defecte de material sau de prelucrare, adresați-vă echipei de service a firmei VENTA sau comerciantului dumneavoastră. De asemenea, se aplică condițiile de garanție generale ale firmei Venta: www.venta-air.com/en_de/Service/Warranty/

DATE TEHNICE

Model	AH902
Culori	gri
Dimensiunea potrivită a camerei*	≤ 70 m ²
Ecran tactil interactiv	Serial
Aplicația comenzi	WiFi serial
Senzori de măsurare	Calitatea aerului + umiditatea aerului + temperatura
Igiena apei	Serial
Igienă UVC	Serial
Filtru pentru praf grosier	Serial, 1 simplu
Filtrul HEPA	Serial, 1 simplu
Trepte de putere	5 + automat
Zgomotul generat (treapta 1-5)	17/26/37/43/47 dB(A)
Consumul de energie electrică (treapta 1-5)	cca. 7/8/14/20/32 W, maximal 42 W
Tensiunea de rețea	220-240 V 50 / 60 Hz
Conținutul de apă	Total 12 l / rezervorul de apă 8 l + cada cu apă 4 l
Dimensiuni (L x lăț. x h)	61 x 30 x 52 cm
Greutate	aprox. 13 kg
Intervalul de frecvență WLAN	2,4 GHz
Puterea de emisie WLAN	maxim 19 dBm

*raportat la o înălțime max. a încăperii de 2,5 m

Dimensiunea potrivită a camerei în funcție de solicitarea aerului din încăpere:

- solicitarea aerului din încăpere ușor: dimensiunea potrivită a camerei până la aprox. 75 m² (> AQI 0 – 100)
- solicitarea aerului din încăpere mediu: dimensiunea potrivită a camerei până la aprox. 50 m² (> AQI 101 – 200)
- solicitarea puternică a aerului din încăpere: dimensiunea potrivită a camerei până la aprox. 25 m² (> AQI 201 – 500)

Sub rezerva dreptului la modificări și erori

ECHIPA DE SERVICE A FIRMEI VENTA

Aveți nevoie de mai multe informații despre aparatul Venta, aveți nevoie de consiliere sau doriți să comandați accesorii? Nicio problemă: echipa noastră de service Venta este prezentă pentru dumneavoastră! Apelați numărul de telefon sau consultați pagina web a firmei Venta: www.venta-air.com.

RO +49 751 5008 88

CUM PROCEDEZ ÎN SITUAȚIA ÎN CARE ...?

! **Atenție!** Înaintea efectuării uneia dintre măsurile următoare asigurați-vă de faptul că aparatul este deconectat, iar ștecărul de rețea este scos din priză!

... aparatul nu poate fi pornit?

Verificați dacă ștecărul de rețea este racordat la rețeaua electrică.

... aparatul nu poate fi pornit cu toate că ștecărul de rețea este racordat la rețeaua electrică?

i **Măsură:** Vă rugăm să verificați dacă este introdus corect în aparat cuplajul cablului de conexiune la rețea. La final, reporniți aparatul.

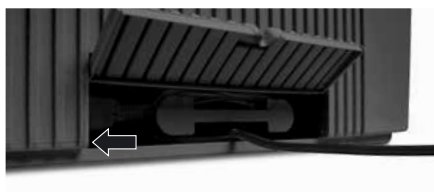

... nu poate fi realizată nicio conexiune WiFi?

Vă rugăm să verificați dacă

- folosiți o rețea 2,4 GHz sau un mix de rețea 2,4/5 GHz, deoarece modulul WiFi/WLAN din aparat nu suportă o rețea 5 GHz.
- router-ul dvs. suportă 802.11b/g/n.
- pe smartphone-ul resp. tableta dvs. este instalat sistemul de operare iOS începând cu versiunea 11.0 resp. Android începând cu versiunea 8.0.

💡 Dacă este cazul actualizați sistemul de operare al smartphone-ului resp. tabletei dvs.

PALDIES!

Mēs esam pārliecināti, ka Venta Hybrid Premium klases gaisa attīrītājs ar gaisa mitrināšanas funkciju pārsniegs jūsu cerības, un ceram, ka jums šī ierīce patiks.

Lūdzu, reģistrējiet savu VENTA ierīci:

www.venta-air.com/en_de/Service/Product-registration/



Lūdzu, pilnībā izlasiet šo lietošanas instrukciju, saglabājiet to vēlākai izmantošanai un ievērojiet drošības norādījumus.

Jaunākā lietošanas instrukcijas versija ir pieejama mūsu tīmekļa vietnē

www.venta-air.com

CIENĪJAMO PIRCĒJ!

Augstas veiktspējas Hybrid AH902 atbalsta efektīvu gaisa mitrināšanu ar patentētu gaisa mitrināšanas un higiēnas tehnoloģiju. Iebūvētā UVC lampa novērš vīrusu un baktēriju veidošanos un vairošanos.

Pateicoties rupjšajam putekļu filtram un HEPA filtram, papildus ierīce izfiltrē arī telpas gaisā esošos vīrusus, daļiņas un smalkos putekļus. Tas dzīvojamās telpās nodrošina dabīgu komforta zonu, jo īpaši cilvēkiem, kuri cieš no alerģijām, kā arī cilvēkiem ar paaugstinātu elpceļu jutību.

SATURS

Drošības norādījumi	230	VENTA lietotne	239
Piegādes komplektācija	232	Tīrīšana un kopšana	239
Simboli	232	Piederumi	242
Paredzētais lietojums	232	Datu aizsardzība	242
Tehniskie raksturlielumi	233	Pārstrādāšana un utilizēšana	242
Pārskats	234	Garantija	243
Eksploatācijas sākšana	234	VENTA servisa komanda	243
Funkcijas, iestatījumi un rādījumi	236	Ko darīt, ja...?	243
WiFi konfigurēšana	238		

! DROŠĪBAS NORĀDĪJUMI

- Šī ierīce ir piemērota lietošanai bērniem, sākot no 8 gadu vecuma, kā arī personām ar ierobežotām fiziskajām, sensorajām vai garīgajām spējām vai personām bez pieredzes un zināšanām, ja tās atrodas citu personu uzraudzībā vai ir saņēmušas norādījumus par ierīces drošu lietošanu un ir sapratušas esošos apdraudējumus.
- Pirms ierīces ekspluatācijas sākšanas rūpīgi izlasiet lietošanas instrukciju un saglabājiet to turpmākām uzziņām.
- Šī ierīce nav rotaļlieta bērniem.
- Ierīci nedrīkst tīrīt un kopt bērni, kuri ir nav sasnieguši 8 gadu vecumu, kā arī bērni, kuri netiek uzraudzīti.
- Glabājiet ierīci un tās tīkla pieslēguma vadu vietā, kurai nevar piekļūt bērni, kuri ir jaunāki par 8 gadiem.
- Nepareiza lietošana var sabojāt ierīci un nodarīt miesas bojājumus.
- Pieslēdziet šo ierīci tikai pie piemērotas tīkla kontaktligzdas, turklāt tīkla spriegumam jāatbilst uz ierīces datu plāksnītes norādītajam.
- Šo ierīci drīkst darbināt tikai ar šādu tīkla pieslēguma vadu: vājstrāvas ierīču kontaktspraudnis ar āboliņlapas formas strāvas adapteri IEC 320 C5.
- Nekad nesāciet ierīces ekspluatāciju, ja tīkla pieslēguma vads ir bojāts.
- Pirms katras ierīces tīrīšanas vai apkopes darbības, kā arī pirms ierīces pārvietošanas vai transportēšanas atvienojiet strāvas kontaktdakšu no kontaktligzdas.
- Nekad nesāciet ierīces ekspluatāciju, ja tā ir nokritusi vai tikusi citādi bojāta.
- Elektrisko ierīču remontu drīkst veikt tikai kvalificēti speciālisti. Nelietpratīgi veicot ierīces remontu, lietotājam var rasties nopietni apdraudējumi.
- Nesēdieties uz šīs ierīces un nenovietojiet uz tās nekādus priekšmetus.
- Neievietojiet ierīcē svešķermeņus.
- Nekad neiegremdējiet ierīci ūdenī vai citos šķidrumos.
- Nekad nepārpildiet ierīci.
- Nekad netrānsportējiet vai nesagāziet ierīci ar piepildītu tvertni.
- Nekad neatvienojiet tīkla kontaktdakšu no kontaktligzdas ar mitrām rokām vai velkot aiz tīkla pieslēguma vada.
- Ierīces lietošanu drīkst sākt tikai pēc tam, kad tā ir pilnībā samontēta.
- Novietojiet ierīci tikai uz līdzenas un sausas virsmas.
- Uzstādiet ierīci tā, ka to nav iespējams apgāzt un neviens nevar paklupt, aizķeroties aiz ierīces vai tās tīkla pieslēguma vada.

- Ievērojiet šādus minimālos attālumus līdz priekšmetiem un sienām:
 - virzienā uz priekšu un augšu: 50 cm
 - virzienā pa kreisi un pa labi: 20 cm
 - virzienā uz aizmuguri: 5 cm
- Maksimālais uzstādīšanas augstums: 2000 metri
- Nekādā gadījumā neaizsedziet vai nenobloķējiet ventilācijas atveres, lai novērstu ierīces pārkaršanu/bojājumus.
- Gaisa, kura relatīvais mitruma līmenis ilgstoši pārsniedz 60%, īpaši ziemā, var radīt labvēlīgu vidi, lai veidotos bioloģiski organismi.
- Tieša ūdens izplūde no ierīces pilienu, tvaiku, miglas vai kaļķa nosēdumu veidā ar konstrukciju saistītu īpatnību un aukstās iztvaicēšanas tehnoloģijas dēļ, ierīci lietojot atbilstīgi noteikumiem, nav iespējama.
- Neskatieties tieši UVC gaismas starā.
- Brīdinājums! UV starojums ir bīstams acīm un ādai. Neizmantojiet UVC gaismas starotāju ārpus ierīces.
- Neveiciet ar UVC lampu nekādas darbības.
- Ierīces lietošana neparedzētiem mērķiem vai korpasa bojājumi tajā var izraisīt bīstama UVC starojuma izplūdi.
- UVC starojums par nelielās devās var izraisīt redzes un ādas bojājumus.
- Nekad nesāciet ierīces ekspluatāciju, ja UVC lampa ir bojāta.
- Ierīci drīkst lietot tikai ar šim nolūkam paredzētiem oriģinālajiem VENTA piedurmiem. Aizliegts izmantot aromātiskās eļļas vai citas piedevas. Venta-Luftwäscher GmbH neatbild par bojājumiem, kurus izraisījusi aromātisko eļļu vai citu piedevu izmantošana.
- Ierīci vairākas dienas neizmantojot, izslēdzot vai uz ilgāku laiku novietojot glabāšanā, pilnībā jāiztukšo ūdens tvertne, attīrot to no netīrumu paliekām un izžāvējot, lai novērstu smakas veidošanos vai bioloģisku organismu rašanos stāvošā ūdenī vai ūdens paliekās.
- Kad ierīce netiek izmantota, atvienojiet tīkla kontaktdakšu no kontaktlīdziņa.
- Nepieļaujiet, ka vieta ap gaisa mitrinātāju kļūst mitra vai slapja. Ja veidojas mitrums, samaziniet gaisa mitrinātāja jaudu. Ja gaisa mitrinātāja izejošo jaudu nav iespējams samazināt, lietojiet gaisa mitrinātāju ar pārtraukumiem. Raugieties, lai uzsūcoši materiāli, piemēram, paklāji, aizkari, priekškari vai galdauti nekļūtu mitri.
- Ķīmisko apdegumu un norīšanas risks. Jaunas un nelietotas baterijas glabāt bērniem nepieejamā vietā. Šis produkts satur podziņbaterijas. Podziņbateriju norīšana var izraisīt smagus iekšējus ķīmiskos apdegumus, un 2 stundu laikā var iestāties nāve. Tāpēc baterijas nodalījumam pastāvīgi jābūt cieši noslēgtam. Ja baterijas nodalījumu nav iespējams cieši noslēgt, produkta lietošana ir jāpārtrauc, baterija ir jāizņem no produkta un jānoglabā bērniem nepieejamā vietā. Ja pastāv aizdomas, ka ir norītas baterijas vai tās ir iekļuvušas ķermenī, nekavējoties jādodas pie ārsta.

PIEGĀDES KOMPLEKTĀCIJA

- 1 × Venta Hybrid AH902, Premium klases gaisa attīrītājs ar mitrināšanas funkciju
- 1 × HEPA filtrs (iebūvēts ierīcē)
- 1 × rupjais putekļu filtrs (jau uzstādīts)
- 1 × VentWave™ plāksnīšu bloks ar higiēnisko disku (jau uzmontēts)
- 1 × UVC lampa (jau uzstādīta)
- 1 × tālvadības pults
- 1 × lietošanas instrukcija

Ja trūkst kādas ierīces daļas vai tās ir bojātas, lūdzu, sazinieties ar

DE service@venta-air.com

SIMBOLI

 Drošības norādījumi: uzmanīgi izlasiet un ievērojiet tos, lai izvairītos no kaitējuma nodarīšanas personām un materiāliem zaudējumiem.

 Papildu informācija

 Noderīgi padomi

PAREDZĒTAIS LIETOJUMS

Venta Hybrid ir sadzīves ierīce, kas paredzēta gaisa mitrināšanai un attīrīšanai dzīvojamās telpās, birojos un atpūtas telpās. Ierīce nav piemērota izmantošanai ārpus telpām. Jebkāds cits ierīces lietojums vai pārveidošana tiek uzskatīta par noteikumiem neatbilstīgu lietojumu. Ražotājs nav atbildīgs par bojājumiem vai traumām, kas radušies nepareizas ierīces lietošanas rezultātā.

Ierīces lietošana **neatbilstoši** noteikumiem var apdraudēt veselību un dzīvību. Tas ietver ierīces lietošanu šādos apstākļos:

- telpās vai citās vietās, kur ir sprādziena risks un/vai telpās ar agresīvu vidi.
- telpās ar augstu šķīdinātāju koncentrāciju.
- pie peldbaseiniem vai citām mitrām vietām.

TEHNISKIE RAKSTURLIELUMI

Modelis	AH902
Krāsas	pelēka
Piemērotība telpas platībai*	≤ 70 m ²
Interaktīvais skārienjutīgais displejs	standarta
Lietotnes vadība	standarta variantā WiFi
Mērīšanas sensori	gaisa kvalitāte + gaisa mitrums + temperatūra
Ūdens higiēna	standarta
UVC higiēna	standarta
Rupjais putekļu filtrs	standarta, vienslāņa
HEPA filtrs	standarta, vienslāņa
Jaudas pakāpes	5 + automātika
Trokšņu veidošanās (pakāpe 1–5)	17/26/37/43/47 dB(A)
Strāvas patēriņš (pakāpe 1–5)	apm. 7/8/14/20/32 W, maks. 42 W
Maiņstrāvas tīkla spriegums	220-240 V 50 / 60 Hz
Ūdens tilpums	Kopējais 12 l / ūdens tvertne 8 L + ūdens vannīņa 4 l
Izmēri (garums × platums × augstums)	61 × 30 × 52 cm
Svars	aptuveni 13 kg
WLAN frekvenču josla	2,4 GHz
WLAN signālu pārraidīšanas jauda	maks. 19 dBm

* attiecinot uz telpu, kuras maksimālais augstums ir 2,5 m

Piemērotība telpas platībai ir atkarīga no telpas gaisa piesārņojuma pakāpes:

- neliels telpas gaisa piesārņojums: piemērotība telpai, kuras platība nepārsniedz apm. 75 m² (> AQI 0 – 100)
- vidējs telpas gaisa piesārņojums: piemērotība telpai, kuras platība nepārsniedz apm. 50 m² (> AQI 101 – 200)
- augsts telpas gaisa piesārņojums: piemērotība telpai, kuras platība nepārsniedz apm. 25 m² (> AQI 201 – 500)

Paturētas tiesības veikt izmaiņas un pielaut kļūdas

PĀRSKATS

- 1 Displejs
- 2 Ieslēgšanas/izslēgšanas slēdzis
- 3 Iztvaicēšanas nodaļums
- 4 Ūdens tvertne
- 5 VentWave plāksnišu bloks
- 6 Ūdens vanniņa
- 7 Filtru nodaļums
- 8 UVC lampa (jau uzstādīta)
- 9 Rupjais putekļu filtrs
- 10 HEPA filtrs
- 11 Kabeļa nodaļums
- 12 Higiēniskais disks (jau uzstādīts)
- 13 Tālvadības pults
- 14 Transportēšanas ritenīši

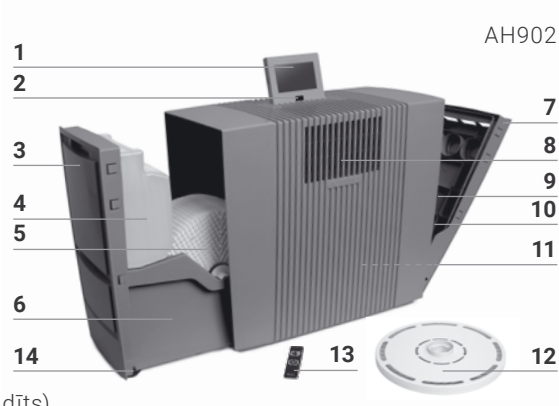

EKSPLUATĀCIJAS SĀKŠANA

! **Uzmanību!** Pārliecinieties, ka ierīce ir izslēgta jebkādu veicamo darbību laikā, un barošanas adaptors ir atvienots no kontaktligzdas!

- 1 Izsaiņojiet un uzstādiet ierīci, un ar transportēšanas ritenīšu **14** palīdzību pārvietojiet to uz vēlamā atrašanās vietu. Šai nolūkā labajā pusē nedaudz paceliet ierīci. Noņemiet bateriju drošinātāju un aizsargplēvi no tālvadības pults **13**.
- 2 Atveriet filtru nodaļumu **7** un izņemiet rupjo putekļu filtru **9**.
- 3 Izņemiet HEPA filtru **10** un atbilstīgi atveriet to.
- 4 Atvērto HEPA filtru **10**, kā arī rupjo putekļu filtru **9** ievietojiet atpakaļ un aizveriet filtru nodaļumu **7**.
- 5 Atveriet iztvaicēšanas nodaļumu **3** un izņemiet ūdens tvertni **4**.
- 6 Atveriet ūdens tvertni **4** un līdz atzīmei MAX piepildiet ar aukstu ūdeni.
- 7 Drošā veidā aizveriet ūdens tvertni **4** un ievietojiet to ūdens vanniņā **6**, kā arī aizveriet iztvaicēšanas nodaļumu **3**.
- 8 Displeju **1** novietojiet vēlamajā pozīcijā (iespējamās 3 pozīcijās).
- 9 Satinot un attinot tīkla kabeli kabeļa nodaļumā **11**, noregulējiet to vēlamajā garumā. Pievienojiet tīkla kontaktdakšu elektrotīklam un ar ieslēgšanas/izslēgšanas slēdži **2** vai tālvadības pulti **13** ieslēdziet ierīci.

i Var paiet apm. 60 sek, līdz ierīce ieslēdzas un sarkanais rādījums ✕ displejā nodziest. Kļūst dzirdams troksnis (burbuļošana), kas neliecina par kvalitātes trūkumu.

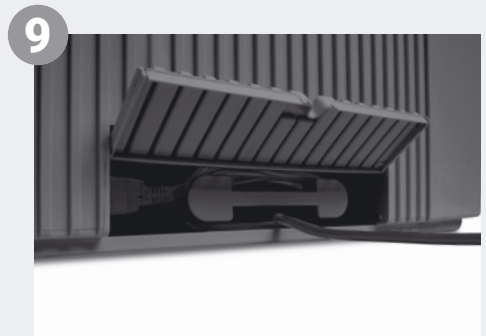
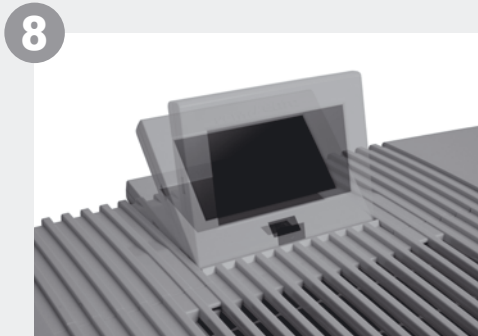
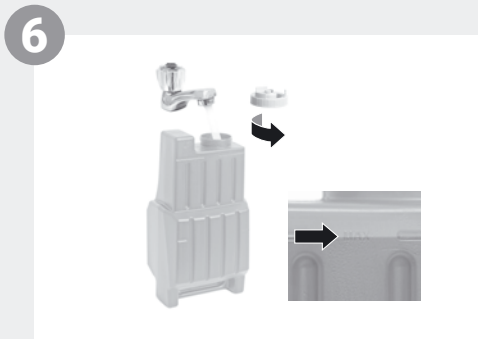
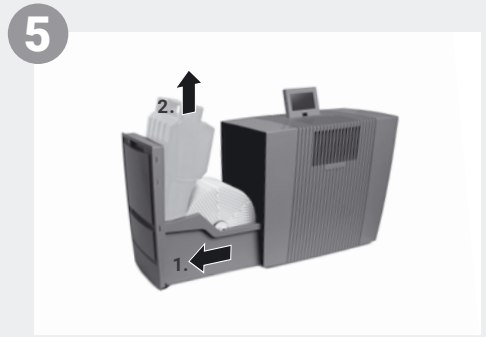
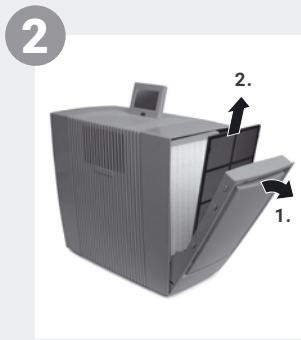

FUNKCIJAS, IESTATĪJUMI UN RĀDĪJUMI

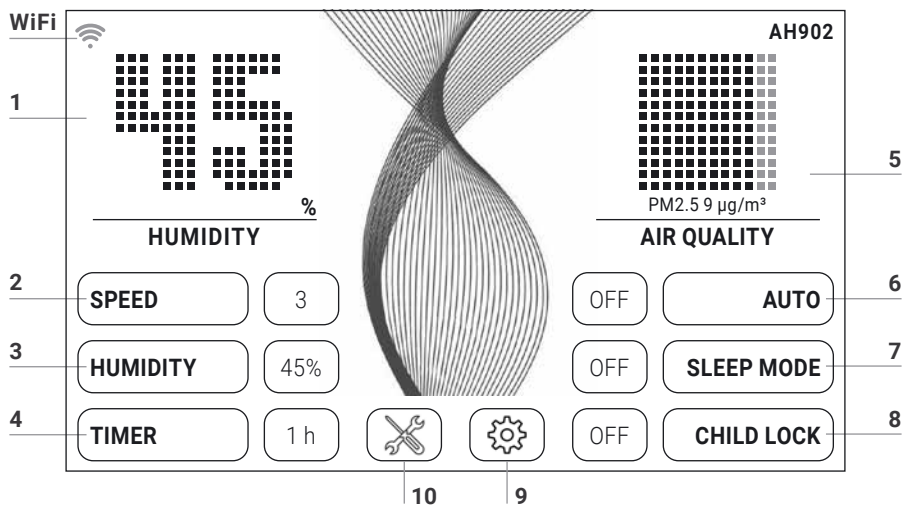

Vēlamo iestatījumu var veikt vai mainīt, uz īsu brīdi pieskaroties attiecīgajai funkcijai.

Funkcijas	Iestatījums
1 Gaisa mitrums/temperatūra	Telpas mitruma līmeņa vai temperatūras parādīšana. 3 sek. paturiet, lai pārslēgtu °C un °F.
2 Ātrums	Ventilatora darbības pakāpe 1 (vāja) - 5 (spēcīga).
3 Gaisa mitrums	OFF Gaisa mitrināšana nenotiek. 30-70 % (pa 5 % soļiem) Kad ir sasniegts iestatītais gaisa mitruma līmenis, plāksnīšu bloks nerotē.
4 Laika priekšizvēle	OFF / 1 / 3 / 5 / 7 / 9 h (stundas) Pēc tam, kad ir pagājušas iestatītās stundas, ierīce automātiski izslēdzas.
5 Gaisa kvalitāte (EPA)	PM2.5 µg/m³ AQI US 0-12 0-50 Laba 13-35 51-100 Mērena 36-55 101-150 Neveselīga jutīgām personu grupām 56-150 151-200 Neveselīgs 151-250 201-300 Ļoti neveselīga 251-500 301-500 Bīstama
	ZAĻŠ DZELTENS ORANŽS SARKANS VIOLETS BRŪNS

6 AUTO **OFF** Ierīce darbojas ar iestatīto ventilatora darbības pakāpi 1-5.
ON Atkarībā no telpas gaisa kvalitātes un mitruma līmeņa ierīce automātiski noregulē ventilatora darbības pakāpi.

7 Nakts režīms **OFF / ON**
Ierīce samazina ventilatora darbības pakāpi līdz 1 un samazina displeja apgaismojuma spilgtumu. Jebkurā brīdī ir iespējams manuāli izmainīt gaisa plūsmas stiprumu. Gaisa kvalitāte netiek rādīta.

8 Aizsardzība pret bērnu piekļuvi **OFF / ON**
3 sek. paturiet, lai aktivizētu / deaktivizētu taustiņu bloķētāju.

9  Atveriet **iestatījumu izvēlni**, uz īsu brīdī pieskaroties taustiņam .

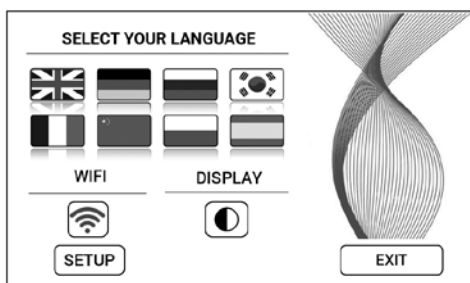



Valoda **Valodas izvēle**, uz īsu brīdī pieskaroties attiecīgās valsts karodziņam.

Displejs Balta vai melna **displeja fona apgaismojuma izvēle**, uz īsu brīdī pieskaroties taustiņam .

WiFi **WiFi savienojuma** parādīšana.
WiFi (de)aktivizēšana, īsu brīdī pieskaroties taustiņam 
pelēks: WiFi deaktivizēts.
zils: tīmeklī izveidots WiFi savienojums ar VENTA serveri (full access).
zaļš: ir izveidots WiFi savienojums ar lokālo tīklu (local access).
sarkans: nav WiFi savienojuma.

iestatīšana **WiFi iestatīšana.** Precīzs izklāsts ir sniegts sadaļās „WiFi konfigurēšana” un „VENTA lietotne”.

10  **Informatīva paziņojuma un apkopes informācijas** parādīšana, uz īsu brīdī pieskaroties taustiņam .

balts: nav informatīva paziņojuma.
sarkans: ņemiet vērā informatīvo paziņojumu.
Precīzs izklāsts ir sniegts sadaļā „Tīrīšana un kopšana”.

WiFi KONFIGURĒŠANA

Lai veiktu WiFi konfigurēšanu, vispirms uz īsu brīdi pieskarieties taustiņam **9**  un pēc tam taustiņam SETUP.

WIRELESS NETWORK

Select Network:

VENTA ▼

LOGIN CREDENTIALS

Security type: WPA / WPA2 ▼

PSK: *****

INTERNET ACCESS

Access: full access ▼

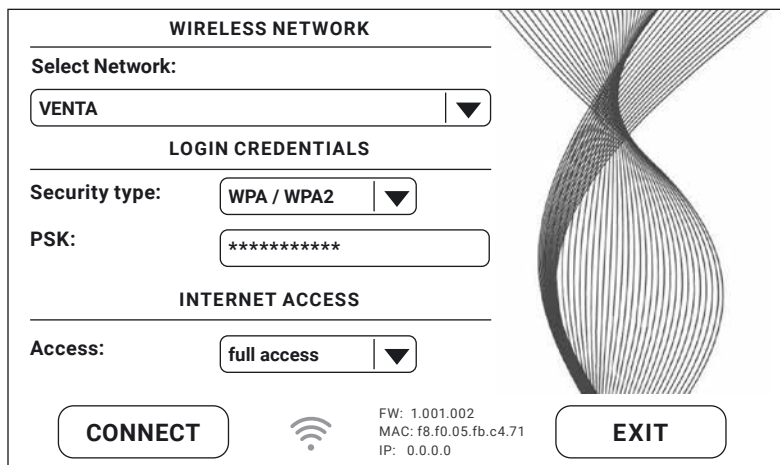
CONNECT  FW: 1.001.002
MAC: f8.f0.05.fb.c4.71
IP: 0.0.0.0 **EXIT**

Nolaizamajā izvēlnē pie „Select network” izvēlieties savu tīklu. Tiklīdz esat izvēlējis tīklu, automātiski tiek iestatīts „Security Type”. Lauciņā „PSK” (ievades režīms ASCII) ievadiet savu WLAN paroli/WLAN atslēgas kodu un apstipriniet to ar taustiņu ENTER. Ja jūsu parole satur speciālās rakstzīmes vai pārskapas (umlautus), kas nav attēloti tastatūrā, jūs visu savu paroli mājas lapā varat pārveidot par HEX kodu: www.venta-air.com. Tagad lauciņā „PSK” (ievades režīms HEX) ievadiet savu izveidoto HEX kodu un apstipriniet to ar taustiņu ENTER. Sadaļā „Access” izvēlieties savas vēlamās interneta piekļuves tiesības.

full access: pieeja visiem lietotnes komforta klases lietojumiem.

local access: lokāla pieeja lietotnes lietošanai.

Nospiediet taustiņu CONNECT, lai izveidotu WiFi savienojumu.

Zaļš WiFi rādījums: WiFi savienojums izveidots (local access).

Zils WiFi rādījums: WiFi savienojums izveidots (full access).

Sarkans WiFi rādījums: nav WiFi savienojuma. Pārbaudiet savu tīklu un WLAN paroli.

Pelēks WiFi rādījums: WiFi ir deaktivizēts.



Ja WiFi iestatīšanas laikā rodas sarežģījumi, lūdzu, izlasiet sadaļu „Ko darīt, ja nav iespējams izveidot WiFi savienojumu?”

Nospiežot taustiņu EXIT, jūs atkal pāriesiet uz iepriekšējo izvēlni.

VENTA LIETOTNE



Ierīces funkcijas iespējams paplašināt un pārbaudīt ar VENTA lietotnes palīdzību. VENTA lietotne ir pieejama instalēšanai viedtālrunos un planšetēs. Lejupielādējiet VENTA lietotni interneta vietnē www.venta-air.com vai izmantojiet kvadrāt kodu.



Lūdzu, piesakieties izvēlnē vai reģistrējieties, tiklīdz esat lejupielādējis un atvēris VENTA lietotni.

Tikai tad, kad būsiet pabeidzis reģistrēšanos, jūs no jebkuras vietas varēsiet regulēt un kontrolēt savu savas VENTA ierīces darbību arī, atrodoties ceļā.

Ar meklēšanas funkcijas palīdzību automātiski tiek sameklētas visas lokālās VENTA ierīces. Atlasiet savu ierīci.

Izveidojot savienojumu starp lietotni un ierīci, ierīcē atskan skaņas signāls. Tagad ierīcē apstipriniet savienojuma izveidi ar savu viedtālruni vai planšeti.

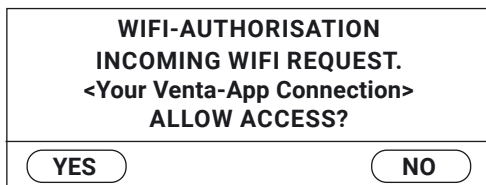

Ja WiFi savienojums ir deaktivizēts, ierīce automātiski nesavienojas ar VENTA lietotni.

TĪRĪŠANA UN KOPŠANA

Uz īsu brīdi pieskaroties taustiņam **10** displejā, tiek parādīta informācija par apkopi. Sarkans izgaismojums norāda uz veicamo ierīces kopšanas darbību.

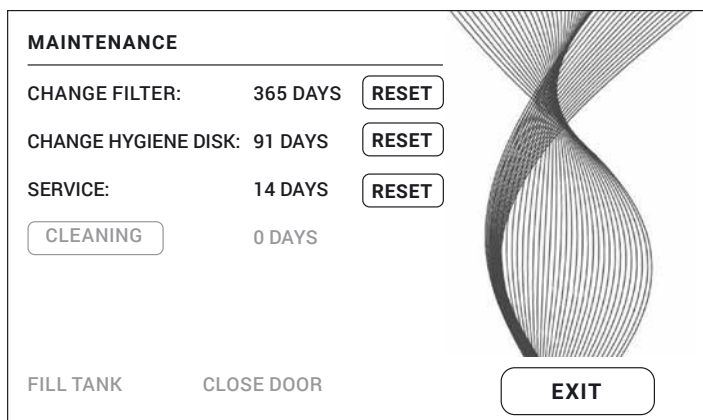

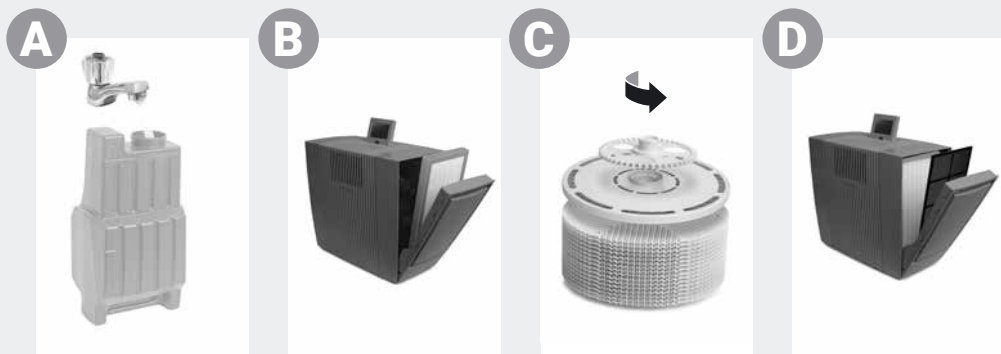

Norāde / intervāls **Darbība**

A FILL TANK

Tukša ūdens tvertne, iepildiet svaigu ūdeni.
Dzeltena: vēl notiek gaisa mitrināšana.
Sarkana: gaisa mitrināšana nenotiek.

CLEANING

Tīrīšanas procesam nepieciešama viena pudele (250 ml) ar VENTA ierīču tīrīšanas līdzekli. Izpildiet tīrīšanas programmu, uz īsu brīdi pieskaroties taustiņam CLEANING un pēc tam, sekojot norādēm ierīces displejā. Aptuvenais ilgums – 4 h.

i Pēc 6 mēnešiem (24 stundu nepārtrauktas darbības režīmā) apkopes taustiņš ✘ izgaismojas sarkanā krāsā, norādot uz nepieciešamību veikt šo darbību.

! **Uzmanību!** Pārļiecinieties, ka visu tālāk norādīto darbību veikšanas laikā ierīce ir izslēgta un kontaktdakša ir atvienota no kontaktlīdzes!

B CHANGE FILTER



Mainot HEPA filtru, izmantojiet piemērotus individuālās aizsardzības līdzekļus (piem., aizsargmasku un cimdus). Iesaiņojiet nolietoto HEPA filtru maisiņā un izmetiet to sadzīves atkritumos.

Atveriet filtru nodalījumu un izņemiet rupjo putekļu filtru. Izņemiet un nomainiet HEPA filtru. Uzmontējiet ierīci atpakaļ un ieslēdziet to. Pieskaroties displeja taustiņam ✘, lai pārietu uz apkopes izvēlni. Pēc tam pieskaroties taustiņam RESET pie CHANGE FILTER un paturiet to 3 sek. nospiestu, līdz darbības laiks ir atiestatīts.

i Pēc viena gada apkopes taustiņš ✘ izgaismojas sarkanā krāsā, signalizējot, ka ir jāveic šī darbība. Filtra kalpošanas laiks ir apm. 1 gads (ierīci lietojot 24 stundu nepārtrauktas darbības režīmā). Filtra lietošanas ilgums ir atkarīgs no darba stundu skaita un no gaisa kvalitātes telpā.

Norāde / intervāls Darbība



C CHANGE HYGIENE DISC Atveriet iztvaicēšanas nodalījumu. Izņemiet VentWave™ plāksnīšu bloku un atbloķējiet piedziņas riteni. Izņemiet un nomainiet higiēnisko disku. Uzmontējiet ierīci atpakaļ un ieslēdziet to. Pieskarieties displeja taustiņam , lai pārietu uz apkopes izvēlni. Pēc tam pieskarieties taustiņam RESET pie HYGIENE DISK un paturiet to 3 sek. nospiestu, līdz darbības laiks ir atiestatīts.

 Pēc 3 mēnešiem apkopes taustiņš  izgaismojas sarkanā krāsā, signalizējot, ka ir jāveic šī darbība.

Higiēniskā diska lietošanas ilgums ir apm. 3 mēneši (24 stundu nepārtrauktas darbības režīmā), un tas ir atkarīgs no ūdens cietības, ūdens kvalitātes, ikdienas iztvaicēšanas jaudas, kā arī darba stundu skaita.

 VENTA ReNew atkārtotās pārstrādes programmas ietvaros higiēnisko disku iespējams mums atsūtīt atpakaļ (skatiet sadaļu "PĀRSTRĀDĀŠANA UN UTILIZĒŠANA").

SERVICE Izlejiet no ūdens tvertnes atlikušo ūdeni un iztukšojiet ūdens vannīņu. Izskalojiet ūdens vannīņu, VentWave™ plāksnīšu bloku un ūdens tvertni zem tekoša ūdens. Piepildiet ūdens tvertni līdz atzīmei MAX ar svaigu ūdeni. Uzmontējiet ierīci atpakaļ un ieslēdziet to. Pieskarieties displeja taustiņam , lai pārietu uz apkopes izvēlni. Pēc tam pieskarieties taustiņam RESET pie SERVICE un paturiet to 3 sek. nospiestu, līdz darbības laiks ir atiestatīts.

 Pēc 14 dienām apkopes taustiņš  izgaismojas sarkanā krāsā, signalizējot, ka ir jāveic šī darbība.

D Ieteicams ik pēc 1-2 mēnešiem vai pēc vajadzības Atveriet filtru nodalījumu, izņemiet rupjo putekļu filtru un izsūciet to vai izskalojiet. **Lūdzu, ievērojiet!** Rupjajam putekļu filtram pirms uzstādīšanas jābūt pilnībā sausam. Salieciet ierīci kopā.

Ieteicams Lai nodrošinātu, ka UVC lampa darbojas atbilstoši tās maksimālajai veiktspējai, to ik pēc 3 gadiem ieteicams nomainīt. **Ievērībai!** UVC lampa katru dienu darbojas 4 h vai 1 h taimera režīmā.

Ierīces kopšanas darbības CHANGE FILTER, CHANGE HYGIENE DISK, SERVICE un CLEANING var tikt veiktas jebkurā brīdī, kad tas ir nepieciešams. Pēc tam apkopes izvēlnē  vienkārši pieskarieties attiecīgajam RESET taustiņam un paturiet to 3 sek. nospiestu, līdz darbības laiks ir atiestatīts. Nākamās norādes saistībā ar veiktajām darbībām tagad tiks attēlotas periodiski.

Jebkāds atlikušais šķidrums ūdens vannīņā un VentWave™ plāksnīšu diskā (baltas, zaļgandzeltenas vai brūnas nogulsnes vai iekrāsojumi) ierīces darbību NEIETEKMĒ.

PIEDERUMI

Piederumus iespējams pasūtīt pa tālruni vai tiešsaistē interneta vietnē www.venta-air.com.

DATU AIZSARDZĪBA

Jūsu datu apstrādi Venta-Luftwäscher GmbH veic, ievērojot pilnīgu konfidencialitāti. Papildu informācija saistībā ar datu aizsardzību ir sniegta mūsu datu aizsardzības vadlīnijās vietnē www.venta-air.com

PĀRSTRĀDĀŠANA UN UTILIZĒŠANA



Simbols „**Pārsvītrotā atkritumu tvertne**” norāda uz nepieciešamību veikt elektrisko un elektronisko ierīču atkritumu (EEIA), kā arī nolietotu bateriju atsevišķu otrreizējo pārstrādi. Šādas ierīces var saturēt bīstamas un apkārtējai videi kaitīgas vielas. Šīs ierīces ir jāutilizē īpaši izveidotā savākšanas punktā, kas nodrošina elektrisko un jānodod elektronisko ierīču nodošanu otrreizējai pārstrādei, un tās **nedrīkst** izmest nesašķirotos sadzīves atkritumos. Nolietotas baterijas nedrīkst izmest sadzīves atkritumos. Nododiet tās atbilstīgās savākšanas vietās vai tirdzniecības vietās. Šādi jūs dosiet savu ieguldījumu resursu un apkārtējās vides aizsardzībā. Lai iegūtu papildinformāciju, lūdz, sazinieties ar attiecīgajām vietējām iestādēm.

Berni nekādā gadījumā nedrīkst rotaļāties ar plastmasas maisiņiem un iepakojuma materiālu, jo pastāv traumu un nosmakšanas risks. Šādi materiāli jāuzglabā, neradot apdraudējumu citiem un apkārtējai videi. Nolietoti HEPA filtri jāieliek maisiņā un jāizmet sadzīves atkritumos.

BEZMAKSAS VENTA higiēniskā diska pārstrādes programma apkārtējās vides aizsardzībai. Oriģinālo VENTA higiēnisko disku iespējams pilnībā reciklēt VENTA ReNew atkārtotās pārstrādes programmas ietvaros. Atsūtot mums atpakaļ nolietoto VENTA higiēnisko disku, jūs varat sniegt savu ieguldījumu mūsu zemes resursu saglabāšanā, turklāt jūs saņemsiet savu personīgo VENTA ReNew vides aizsardzības bonusu, kuru jūs varēsiet izpirkt, veicot nākamo VENTA higiēniskā diska pasūtījumu uzņēmumā Venta-Luftwäscher GmbH. Detalizētu informāciju par to jums sniegs mūsu VENTA servisa komanda.

IEVĒRĪBAI! VENTA ReNew atkārtotās pārstrādes programma darbojas tikai tad, ja ierīce ir pārdota un nosūtīta pircējam Vācijas teritorijā. Mūsu VENTA filiāles citās valstīs jums labprāt sniegs informāciju par jūsu reģionā/valstī pieejamajām programmām. Ja jūsu valstī ReNew atkārtotās pārstrādes programma netiek piedāvāta, higiēnisko disku drīkst izmest sadzīves atkritumos.

GARANTIJA

Pateicoties produkta augstajai kvalitātei, Venta-Luftwäscher GmbH garantē, ka šis produkts, ja tiek izmantots pareizi, nesabojāsies divu gadu laikā no iegādes datuma. Ja rodas materiāla bojājumi vai darbināšanas kļūda, lūdzu, sazinieties ar VENTA servisu vai izplatītāju. Turklāt tiek piemēroti arī VENTA vispārējie garantijas nosacījumi: www.venta-air.com/en_de/Service/Warranty/

VENTA SERVISA KOMANDA

Vai jums ir nepieciešama papildu informācija saistībā ar VENTA ierīci, jūs vēlaties saņemt konsultāciju vai arī pasūtīt piederumus? Nekādu problēmu – mūsu VENTA servisa komanda ir jūsu rīcībā! Zvaniet vai apmeklējiet VENTA interneta vietni www.venta-air.com.

LV +49 751 5008 88

KO DARĪT, JA...?

! **Uzmanību!** Pirms veicat kādu no tālāk norādītajām darbībām, pārliecinieties, ka ierīce ir izslēgta un tīkla kontaktdakša ir atvienota no kontaktligzdas!

... ierīce neieslēdzas?

Pārbaudiet, vai tīkla kontaktdakša ir pievienota elektrotīklam.

... ierīce neieslēdzas, lai gan tīkla kontaktdakša ir pievienota elektrotīklam?

i Veicamā darbība: lūdzu, pārbaudiet, vai tīkla pieslēguma vada savienojums ir pareizi ievietots ierīcē. Pēc tam atkal ieslēdziet ierīci.



... nav iespējams izveidot WiFi savienojumu?

Pārbaudiet, vai

- jūs izmantojat 2,4 GHz vai jauktu 2,4/5 GHz tīklu, jo WiFi/WLAN modulis ierīcē neatbalsta 5 GHz tīklu;
- jūsu maršrutētājs atbalsta 802.11b/g/n;
- jūsu viedtālrunī vai planšetdatorā ir uzinstalēta iOS versija, sākot no 11.0, vai Android versija, sākot no 8.0;



Vajadzības gadījumā atjauniniet jūsu viedtālruni vai planšetdatora operētājsistēmu.

БОЛЬШОЕ СПАСИБО!

Мы уверены, что Venta Hybrid, очиститель воздуха премиум-класса с увлажнением воздуха, превзойдет ваши ожидания, и желаем вам получить удовольствие от нашей продукции.

Пожалуйста, зарегистрируйте свой прибор Venta:

www.venta-air.com/en_de/Service/Product-registration/



Пожалуйста, полностью прочтите эту инструкцию по эксплуатации, сохраните ее для дальнейшего использования и обратите особое внимание на указания по технике безопасности.

Текущую версию инструкции по эксплуатации вы найдете на нашем интернет-сайте www.venta-air.com

УВАЖАЕМЫЙ КЛИЕНТ,

Производительный увлажнитель-очиститель воздуха Hybrid AN902 поддерживает эффективное увлажнение воздуха с использованием патентованной технологии увлажнения и гигиены воздуха. Встроенная ультрафиолетовая лампа предотвращает образование и распространение вирусов и бактерий.

Дополнительно с помощью фильтра грубой очистки и HEPA фильтра он улавливает из воздуха помещения вирусы, частицы и мелкую пыль. Он создает в жилых помещениях естественные зоны комфорта, особенно для аллергиков и астматиков.

СОДЕРЖАНИЕ

Указания по технике безопасности	245	Приложение Venta App	253
Комплект поставки	247	Чистка и уход	253
Используемые символы	247	Технические характеристики	256
Правильное использование	247	Комплекующие изделия	257
Обзор	248	Защита данных	257
Ввод в эксплуатацию	248	Рециклинг и утилизация	257
Функции, настройки и индикация	250	Сервисная служба Venta	258
Конфигурация WiFi	252	Что, если ...?	258
		259	

! УКАЗАНИЯ ПО ТЕХНИКЕ БЕЗОПАСНОСТИ

- Данный прибор может использоваться детьми старше 8 лет и лицами с ограниченными физическими, сенсорными или умственными способностями либо недостаточными опытом и знаниями под присмотром либо при условии, что эти лица поставлены в известность о правилах безопасного применения прибора и осознают связанный с ним риск.
- Перед вводом в эксплуатацию прочтите всю инструкцию по эксплуатации и сохраните ее для дальнейших справок.
- Прибор не является детской игрушкой.
- Чистка и технический уход не должны осуществляться детьми младше 8 лет без присмотра.
- Прибор и его сетевой кабель должны находиться вне досягаемости детей младше 8 лет.
- Использование не по назначению может привести к поломке прибора и травмам.
- Подключение прибора к сети питания должно осуществляться только через розетки с напряжением, соответствующим техническим параметрам, указанным на фирменной табличке прибора.
- Данный прибор разрешается эксплуатировать только со следующим сетевым кабелем: вилка для подключения маломощной аппаратуры с трехфазной муфтой IEC 320 C5.
- Не допускается эксплуатация прибора с поврежденным сетевым кабелем.
- Перед любыми работами по чистке или техническому обслуживанию, а также перед перестановкой или транспортировкой прибора выньте вилку из розетки.
- Запрещается эксплуатация прибора после его падения или повреждения, полученного иным способом.
- Ремонт прибора должен производиться только квалифицированными специалистами. Непрофессиональная починка может привести к серьезной опасности для потребителя.
- Ни в коем случае не садитесь на прибор и не кладите на него никаких предметов.
- Не вставляйте в прибор посторонние предметы.
- Не погружайте прибор в воду или иные жидкости.
- Не переполняйте прибор.
- Не транспортируйте и не опрокидывайте прибор с полным баком.
- Никогда не вынимайте вилку, потянув за кабель, и не вынимайте ее мокрыми руками.
- Прибор может быть введен в эксплуатацию только в полностью собранном состоянии.
- Устанавливайте прибор только на ровную сухую поверхность.
- Прибор должен быть установлен так, чтобы его нельзя было уронить или же споткнуться об него или о кабель.

- Соблюдайте следующие минимальные расстояния до предметов и стен:
 - спереди и сверху: 50 см
 - слева и справа: 20 см
 - сзади: 5 см
- Максимальная высота установки: 2000 метров над уровнем моря
- Во избежание перегрева/повреждения прибора следите за тем, чтобы вентиляционное отверстие не оказалось закрыто или заблокировано.
- Продолжительное превышение относительной влажности воздуха значения 60 %, особенно зимой, может способствовать развитию биологических организмов.
- При правильном использовании прямая утечка воды из прибора в виде капель, пара, тумана или известковых отложений невозможна из-за ее природы и технологии холодного испарения.
- Не смотрите прямо в УФ-луч.
- Предупреждение: УФ-излучение опасно для глаз и кожи. Не эксплуатируйте УФ-излучатель вне прибора.
- Не допускается производить манипуляции над УФ-лампой.
- Непредусмотренное применение прибора или повреждение корпуса может привести к появлению опасного УФ-излучения.
- Даже в незначительных дозах УФ-излучение может вызывать повреждение глаз и кожи.
- Не допускается эксплуатация прибора с поврежденной УФ-лампой.
- Эксплуатировать прибор разрешается только с предназначенными для этого оригинальными принадлежностями Venta. Запрещается использование ароматических масел или других добавок. Venta-Luftwäscher GmbH не несет ответственности за ущерб, причиненный ароматическими маслами или сторонними добавками.
- Если прибор не используется в течение нескольких дней, выключен или хранится в течение длительного периода времени, бак для воды необходимо полностью опорожнить, очистить от остатков грязи и высушить, чтобы предотвратить появление запахов или развитие биологических организмов в стоячей воде или остатках воды.
- Если прибором не пользуются, следует вынуть сетевую вилку из розетки.
- Не допускайте появления влаги в зоне вокруг увлажнителя воздуха. Если появляется влага, уменьшите мощность увлажнителя воздуха. Если мощность увлажнителя воздуха дальше уменьшать невозможно, используйте увлажнитель с перерывами. Следите за тем, чтобы не происходило увлажнения впитывающих материалов, например, ковров, штор, занавесок или скатертей.
- Опасность химического ожога и проглатывания. Храните новые и использованные батарейки в недоступном для детей месте. Этот продукт содержит батарейки таблеточного типа. Если батарейку таблеточного типа проглотить, это может вызвать серьезные внутренние ожоги и привести к смерти в течение 2 часов. Поэтому батарейный отсек всегда должен быть надежно закрыт. Если батарейный отсек невозможно надежно закрыть, прекратите использование продукта, извлеките батарейки и сохраните их в недоступном для детей месте. Если вы опасаетесь, что батарейки были проглочены или попали в тело иным способом, немедленно обратитесь за медицинской помощью



КОМПЛЕКТ ПОСТАВКИ

- 1 × Venta Hybrid АН902, очиститель воздуха премиум-класса с увлажнением воздуха
- 1 × HEPA фильтр (встроен в прибор)
- 1 × фильтр грубой очистки (предварительно смонтирован)
- 1 × пакет тарелок VentWave™ с гигиеническим диском (предварительно смонтирован)
- 1 × ультрафиолетовая лампа (предварительно смонтирована)
- 1 × пульт дистанционного управления
- 1 × инструкция по эксплуатации

В случае недокомплектации или обнаружения поврежденных деталей, пожалуйста, обращайтесь в

RUS service@venta-air.com

ИСПОЛЬЗУЕМЫЕ СИМВОЛЫ

-  Указания по технике безопасности: Внимательно прочитайте и следуйте им во избежание травмирования и материального ущерба.
-  Дополнительная информация
-  Полезные советы

ПРАВИЛЬНОЕ ИСПОЛЬЗОВАНИЕ

Venta Hybrid – бытовой прибор для очистки и увлажнения воздуха в жилых, офисных и общественных помещениях. Прибор не приспособлен для эксплуатации на открытом воздухе. Любое иное применение или изменения в приборе рассматриваются как неправильное использование. Изготовитель не несет ответственности за материальный ущерб или травмы, возникшие вследствие неправильного использования.

Использование прибора **не** по назначению может создать угрозу здоровью и жизни. К этому относится использование в следующих условиях:

- В помещениях со взрывоопасной и/или агрессивной средой.
- В помещениях с высокой концентрацией растворителей.
- В непосредственной близости от бассейнов и других объектов с повышенной влажностью.

ОБЗОР

- 1 Дисплей
- 2 Включатель/выключатель
- 3 Камера испарителя
- 4 Бак для воды
- 5 Пакет тарелок VentWave
- 6 Поддон для воды
- 7 Отсек фильтра
- 8 Ультрафиолетовая лампа (предварительно смонтирована)
- 9 Фильтр грубой очистки
- 10 HEPA фильтр
- 11 Отсек для кабеля

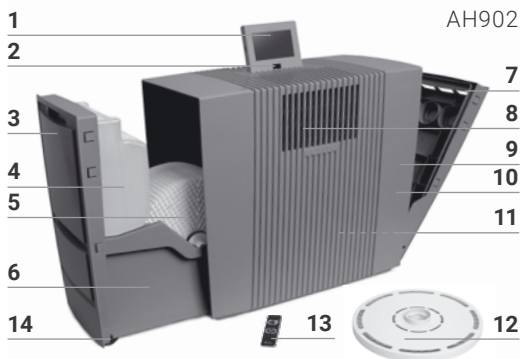

- 12 Гигиенический диск (предварительно смонтирован)
- 13 Дистанционное управление
- 14 Транспортировочные ролики

ВВОД В ЭКСПЛУАТАЦИЮ

! **Внимание!** Убедитесь, что при всех операциях прибор выключен и сетевой адаптер вынут из розетки!

- 1 Выньте прибор из упаковки, установите и с помощью транспортировочных роликов **14** переместите в место окончательной установки. Для этого слегка приподнимите прибор справа. Выньте защитную полоску из батарейного отсека и снимите защитную пленку с пульта дистанционного управления **13**.
- 2 Откройте отсек фильтра **7** и выньте фильтр грубой очистки **9**.
- 3 Выньте и соответственно откройте HEPA фильтр **10**.
- 4 Снова вставьте открытый HEPA фильтр **10**, а также фильтр грубой очистки **9** и закройте отсек фильтра **7**.
- 5 Откройте камеру испарителя **3** и выньте бак для воды **4**.
- 6 Откройте бак для воды **4** и залейте холодную воду до отметки MAX.
- 7 Плотно закройте бак для воды **4** и установите в поддон для воды **6**, а также закройте камеру испарителя **3**.
- 8 Установите дисплей **1** в удобное положение (возможны 3 положения).
- 9 Установите нужную длину сетевого кабеля, наматывая или сматывая его из отсека для кабеля **11**. Вставьте сетевую вилку в розетку и включите прибор с помощью включателя/выключателя **2** или пульта дистанционного управления **13**.

i Может потребоваться до 60 сек., пока прибор не запустится и с дисплея не исчезнет красная индикация . Вы можете услышать шум (бульканье), что не является дефектом качества.

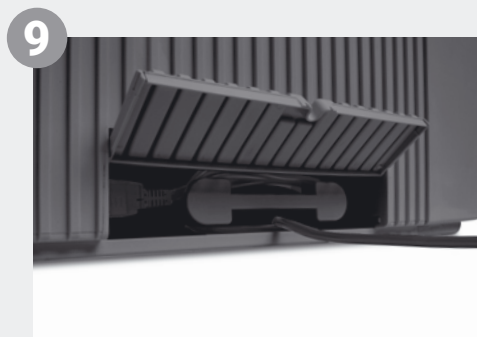
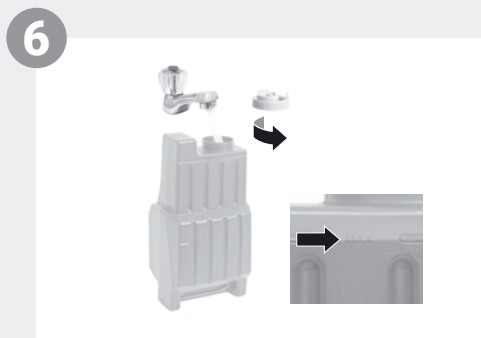
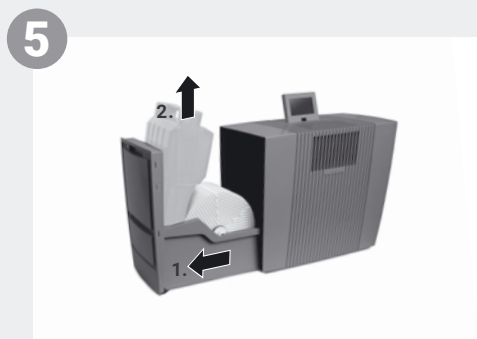
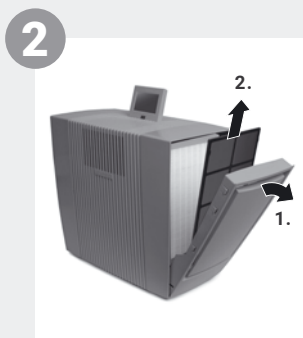

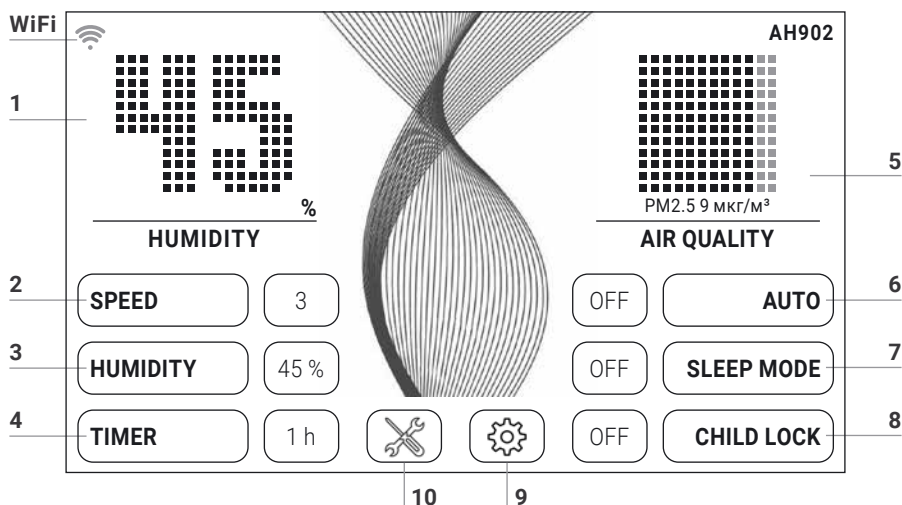

ФУНКЦИИ, НАСТРОЙКИ И ИНДИКАЦИЯ





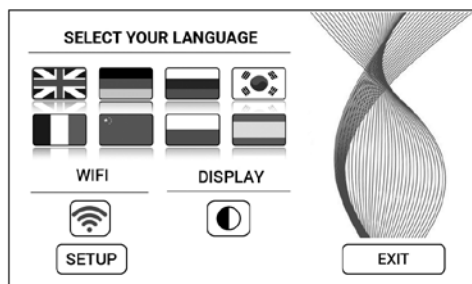

Нужную настройку можно выбрать или изменить кратковременным прикосновением к соответствующей функции.

Функция	Настройка
1 Влажность воздуха/Температура	Вывод температуры или влажности воздуха . Нажимать 3 сек. для смены системы отсчета с °C на °F и обратно.
2 Скорость	Скорость вентилятора 1 (медленно) – 5 (быстро).
3 Влажность воздуха	OFF увлажнение воздуха не производится. 30 – 70 % (пошагово, по 5%) При достижении заданного уровня влажности воздуха вращение пакета тарелок прекращается.
4 Предварительный выбор времени	OFF / 1 / 3 / 5 / 7 / 9 h (количество часов) По истечении заданной длительности работы прибор автоматически отключается.
5 Качество воздуха (EPA)	PM2.5 мкг/м ³ AQI US 0–12 0–50 Хорошо 13–35 51–100 Средне 36–55 101–150 Вредно для чувствительных групп людей 56–150 151–200 Вредно 151–250 201–300 Очень вредно 251–500 301–500 Опасно
	ЗЕЛЕНый ЖЕЛТый ОРАНЖЕВый КРАСНый ФИОЛЕТОВый КОРИЧНЕВый

- | | |
|---|--|
| 6 Авто | <p>OFF Прибор работает на установленной скорости вентилятора 1 – 5.</p> <p>ON В зависимости от качества и влажности воздуха в помещении прибор автоматически выбирает необходимый режим работы.</p> |
| 7 Ночной режим | <p>OFF / ON</p> <p>Прибор переключает режим работы на 1 (слабый) и приглушает подсветку дисплея. Ручное изменение скорости воздушного потока возможно в любой момент. Индикация качества воздуха не производится.</p> |
| 8 Защита от детей | <p>OFF / ON</p> <p>Нажимать 3 сек. для блокировки / разблокировки кнопок.</p> |
| 9  | <p>Меню настройки открывается после короткого прикосновения к кнопке .</p> |



- | | |
|---------|--|
| Язык | <p>Выбор языка коротким прикосновением к флагу соответствующей страны.</p> |
| Дисплей | <p>Выберите черный или белый цвет фона дисплея кратковременным прикосновением к кнопке .</p> |
| WIFI | <p>Индикация состояния WiFi-соединения.</p> <p>WiFi (де)активирование коротким прикосновением к кнопке .</p> <p>серый: WiFi деактивировано.</p> <p>синий: установлено WiFi-соединение с сервером Venta в интернете (полный доступ).</p> <p>зеленый: установлено WiFi-соединение с локальной сетью (локальный доступ).</p> <p>красный: WiFi-соединение отсутствует.</p> <p>Настроить WiFi. Точное описание содержится в разделах „Конфигурация WiFi“ и „Приложение Venta App“.</p> |
| SETUP | |

- | | |
|--|---|
| 10  | <p>Вывод уведомления и информации по техническому обслуживанию коротким нажатием на кнопку .</p> <p>белый: уведомление отсутствует.</p> <p>красный: соблюдать уведомление.</p> <p>Точное описание содержится в разделе „Чистка и уход“.</p> |
|--|---|

КОНФИГУРАЦИЯ WIFI

Для перехода к конфигурации WiFi сначала кратковременно коснитесь кнопки **9** , а затем - кнопки SETUP.

WIRELESS NETWORK

Select Network:

VENTA ▼

LOGIN CREDENTIALS

Security type: WPA / WPA2 ▼

PSK: *****

INTERNET ACCESS

Access: full access ▼

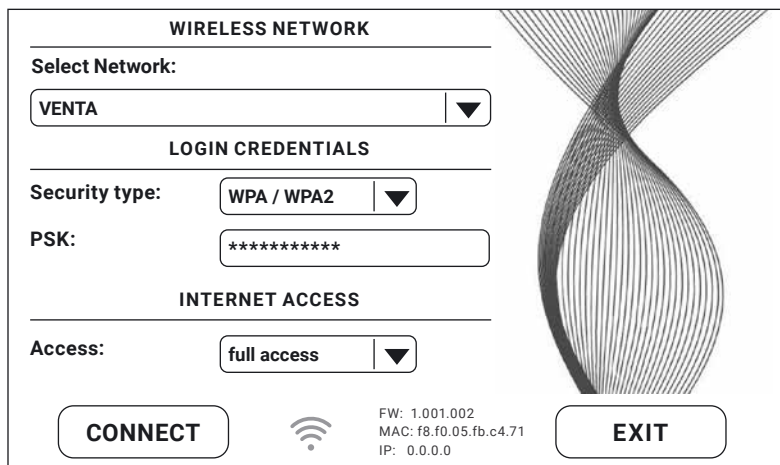
CONNECT  FW: 1.001.002
MAC: f8.f0.05.fb.c4.71
IP: 0.0.0.0 **EXIT**

В „Select network“ выберите из выпадающего списка свою сеть. Параметр „Security Type“ настраивается автоматически, как только будет выбрана сеть. Пожалуйста, введите в поле „PSK“ (режим ввода ASCII) свой сетевой пароль/сетевой ключ и подтвердите ввод, нажав клавишу ENTER. Если в вашем пароле имеются специальные символы или умляuty, которые отсутствуют на клавиатуре, то на интернет-сайте www.venta-air.com можно весь пароль сгенерировать в виде HEX-последовательности. Теперь введите в поле „PSK“ (режим ввода HEX) свой сгенерированный код HEX и подтвердите ввод, нажав клавишу ENTER. В поле „Access“ выберите нужные вам права доступа в интернет.

полный доступ: доступ ко всем комфортным функциям приложения.

локальный доступ: локальный доступ для пользования приложением.

Нажмите кнопку CONNECT для установления WiFi-соединения.

Зеленый индикатор WiFi: WiFi-соединение установлено (локальный доступ).

Синий индикатор WiFi: WiFi-соединение установлено (полный доступ).

Красный индикатор WiFi: WiFi-соединение не установлено. Проверьте свою сеть и сетевой пароль.

Серый индикатор WiFi: WiFi деактивировано.

 Если в процессе настройки WiFi возникнут проблемы, пожалуйста, прочтите раздел „Что, если не удастся создать WiFi-соединение?“

Прикоснувшись к кнопке EXIT, вы снова вернетесь в предыдущее меню.

ПРИЛОЖЕНИЕ VENTA APP





Функции прибора можно расширять и контролировать с помощью приложения Venta App. Приложение Venta App доступно для смартфонов и планшетов. Приложение Venta App можно загрузить по адресу: www.venta-air.com или воспользоваться для этого QR-кодом. Пожалуйста, зарегистрируйтесь в меню  или при первом запуске приложения Venta App.

 Только после регистрации вы сможете выполнять контроль и управление своими приборами Venta из любого места, где вы находитесь.

С помощью функции поиска  производится поиск всех локальных приборов Venta. После этого можно выбрать свой прибор.

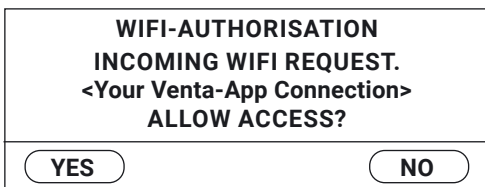
При установлении соединения приложения с прибором он выдает звуковой сигнал. Пожалуйста, подтвердите на приборе факт установления соединения с вашим смартфоном/планшетом.



 Если WiFi-соединение деактивировано, то прибор не соединится с приложением Venta App.

ЧИСТКА И УХОД

После короткого нажатия на кнопку **10**  на дисплей выводится информация по техническому обслуживанию. Красный свет указывает на необходимость проведения данной операции технического обслуживания.

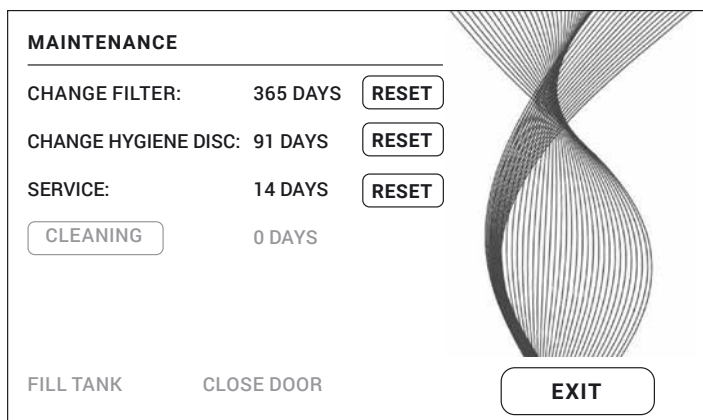

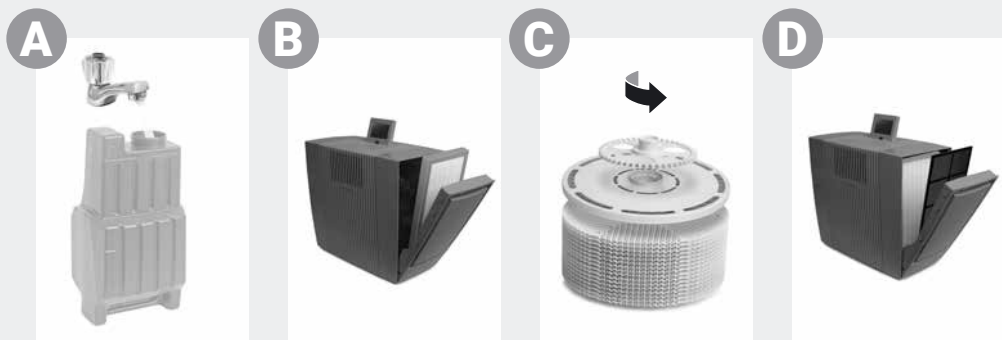

Сигнал на дисплее Действия / интервал

A FILL TANK	Резервуар пуст, наполнить свежей водой. Желтый: еще производится увлажнение воздуха. Красный: увлажнение воздуха не производится.
CLEANING	Для чистки вам потребуется бутылка (250 мл) очистителя для приборов Venta. Активируйте программу чистки, кратковременно нажав на кнопку CLEANING, а затем следуйте указаниям, выводимым на дисплей. Длительность около 4 часов. i По истечении 6 месяцев (при круглосуточной непрерывной работе) кнопка техобслуживания ✕ светится красным светом и указывает на необходимость проведения этой операции.

! **Внимание!** Убедитесь, что при следующих операциях прибор выключен и сетевая вилка вынута из розетки!

B CHANGE FILTER	При замене HEPA-фильтров воспользуйтесь подходящими средствами защиты (например, защитная маска и перчатки). Упакуйте использованный HEPA фильтр в пакет и утилизируйте его с бытовым мусором. Откройте отсек фильтра, выньте фильтр грубой очистки. Выньте и замените HEPA-фильтр. Снова соберите прибор и введите его в работу. На дисплее коснитесь кнопки ✕, чтобы перейти в меню технического обслуживания. После этого коснитесь кнопки RESET у CHANGE FILTER и удерживайте ее 3 сек., пока не сбросится время до замены. i По истечении одного года кнопка техобслуживания ✕ светится красным светом и указывает на необходимость проведения этой операции.. Срок службы фильтра составляет около 1 года (при круглосуточной непрерывной работе). Время использования фильтра зависит от количества часов работы и качества воздуха в помещении.
------------------------	--

Сигнал на дисплее Действия / интервал

C CHANGE HYGIENE DISC Откройте камеру испарителя. Выньте пакет тарелок VentWave™ и разблокируйте приводное колесо. Выньте и замените гигиенический диск. Снова соберите прибор и введите его в работу. На дисплее коснитесь кнопки ✕, чтобы перейти в меню технического обслуживания. После этого коснитесь кнопки RESET возле CHANGE HYGIENE DISC и удерживайте ее 3 сек., пока не сбросится время до замены.

 По истечении 3 месяцев кнопка техобслуживания ✕ светится красным светом и указывает на необходимость проведения этой операции.

Время использования гигиенического диска составляет примерно 3 месяца (при круглосуточной непрерывной работе) и зависит от жесткости и качества воды, скорости ежедневного испарения, а также от количества часов эксплуатации.

 Гигиенический диск можно вернуть обратно в рамках программы рециклинга Venta ReNew (см РЕЦИКЛИНГ И УТИЛИЗАЦИЯ).

SERVICE

Вылейте остатки воды из бака для воды и поддона для воды. Под проточной водой промойте поддон для воды, пакет тарелок VentWave™ и бак для воды. Залейте в бак для воды свежую воду до отметки MAX. Снова соберите прибор и введите его в работу. На дисплее коснитесь кнопки ✕, чтобы перейти в меню технического обслуживания. После этого коснитесь кнопки RESET у SERVICE и удерживайте ее 3 сек., пока не сбросится время до замены.

 По истечении 14 дней кнопка техобслуживания ✕ светится красным светом и указывает на необходимость проведения этой операции.

D Рекомендация каждые 1–2 месяца или по мере необходимости Откройте отсек фильтра, выньте фильтр грубой очистки и пропылесосьте либо промойте. **Обратите внимание:** перед установкой фильтр грубой очистки необходимо полностью просушить. Снова соберите прибор.

Рекомендация каждые 3 года

Для обеспечения полноценной работы ультрафиолетовой лампы ее следует менять каждые 3 года.

Указание: ультрафиолетовая лампа ежедневно активна в течение 4 ч или 1 ч в режиме таймера.

Операции обслуживания CHANGE FILTER, CHANGE HYGIENE DISC, SERVICE и CLEANING всегда могут быть выполнены по мере необходимости. После этого в меню технического обслуживания ✕ коснитесь соответствующей кнопки RESET и удерживайте ее 3 сек., пока не сбросится время до замены. Последующие примечания к выполненным операциям теперь отображаются регулярно.

Все остатки, которые образуются в поддоне для воды и на пакете тарелок VentWave™ (белые, желтовато-зеленые и бурые отложения или изменения окраски), НЕ снижают работоспособность прибора.

ТЕХНИЧЕСКИЕ ХАРАКТЕРИСТИКИ

Модель	АН902
Цвета	серый
Размер помещения*	≤ 70 м ²
Интерактивный сенсорный дисплей	серийно
Управление приложением	серийно WiFi
Датчики	качество воздуха + влажность воздуха + температура
Гигиена водосточников	серийно
Ультрафиолетовая гигиена	серийно
Фильтр грубой очистки	серийно, 1 шт.
HEPA фильтр	серийно, 1 шт.
Уровни мощности	5 + Автоматика
Шумность (ступени 1–5)	17/26/37/43/47 dB(A)
Потребляемая мощность (ступени 1–5)	ок. 7/8/14/20/32 Вт, максимум 42 Вт
Напряжение в сети	220–240 В 50/60 Гц
Объем заливаемой воды	Всего 12 л / Бак для воды 8 л + Поддон для воды 4 л
Размеры (Д × Ш × В)	61 × 30 × 52 см
Вес	ок. 13 кг
Диапазон частот WLAN	2,4 ГГц
Мощность передатчика WLAN	максимум 19 дБм

* рассчитан на высоту потолка до 2,5 м

Размер помещения в зависимости от загрязнения воздуха в помещении:

- легкое загрязнение воздуха в помещении: размер помещения примерно до 75 м² (> AQI 0 – 100)
- среднее загрязнение воздуха в помещении: размер помещения примерно до 50 м² (> AQI 101 – 200)
- сильное загрязнение воздуха в помещении: размер помещения примерно до 25 м² (> AQI 201 – 500)

Возможны изменения и опечатки

КОМПЛЕКТУЮЩИЕ ИЗДЕЛИЯ

Комплектующие изделия можно заказать по телефону или на интернет-сайте www.venta-air.com.

ЗАЩИТА ДАННЫХ

Venta-Luftwäscher GmbH конфиденциально обрабатывает ваши данные. Дополнительная информация по теме защиты данных содержится в наших правилах защиты данных, которые можно прочитать на сайте www.venta-air.com

РЕЦИКЛИНГ И УТИЛИЗАЦИЯ



Символ **„перечеркнутый мусорный контейнер“** указывает на необходимость отдельной утилизации использованных электрических и электронных приборов (Директива ЕС об утилизации электрического и электронного оборудования), а также использованных батареек.

Подобные приборы могут содержать опасные и экологически вредные вещества. Эти продукты должны быть утилизированы на специальных пунктах приема электрических и электронных приборов, утилизация через бытовой мусор запрещена. Использованные батарейки нельзя выбрасывать вместе с бытовыми отходами. Сдавайте их в соответствующих пунктах приема или в магазинах. Этим Вы внесете свой вклад в защиту ресурсов и окружающей среды. С дальнейшими вопросами об утилизации обращайтесь в местные административные службы.

Пластиковые пакеты и упаковочный материал ни в коем случае не должны использоваться детьми для игр, так как они представляют опасность травм и удушья. Храните подобные материалы в недоступном для детей месте или утилизируйте их не наносящим ущерба окружающей среде способом. Упакуйте использованный HEPA фильтр в пакет и утилизируйте его с бытовым мусором.

Программа БЕСПЛАТНОЙ утилизации гигиенических дисков Venta для защиты окружающей среды: Оригинальные гигиенические диски Venta можно подвергнуть полной вторичной переработке в рамках программы рециклинга Venta ReNew. Возвращая использованные гигиенические диски Venta, вы можете внести свой вклад в сохранение ресурсов нашей Земли, а также получить свой личный экологический бонус Venta ReNew, который сможете обменять на следующий заказ гигиенического диска Venta в Venta-Luftwäscher GmbH. За дополнительной информацией обращайтесь в нашу сервисную службу Venta.

УКАЗАНИЕ: Программа утилизации Venta ReNew ограничена продажей и доставкой внутри Германии. Наши компании Venta в других странах будут рады предоставить вам информацию о ваших местных / национальных

программах. Если в вашей стране нет программы утилизации ReNew, гигиенические диски можно просто утилизировать вместе с бытовыми отходами.

ГАРАНТИЯ

В связи с высоким качеством Venta-Luftwäscher GmbH гарантирует, что в течение двух лет с даты покупки этот продукт не будет иметь дефектов при правильном использовании. Если вы все же обнаружите дефект материала или обработки, обратитесь в сервисную службу Venta или к своему дилеру. Кроме того, действуют общие условия гарантии Venta: www.venta-air.com/en_de/Service/Warranty/

СЕРВИСНАЯ СЛУЖБА VENTA

Вам нужна дополнительная информация о приборе Venta, вы хотите получить совет или заказать комплектующие изделия? Нет проблем: наша сервисная служба Venta к вашим услугам! Позвоните нам или посетите сайт Venta: www.venta-air.com.

RU +49 751 5008 88

ЧТО, ЕСЛИ ...?

! **Внимание!** Перед проведением одной из следующих операций убедитесь, что прибор выключен и сетевая вилка вынута из розетки!

... прибор не удается включить?

Пожалуйста, проверьте, не вынута ли сетевая вилка из розетки.

... прибор не удается включить, хотя сетевая вилка вставлена в розетку?

i Действие: Пожалуйста, проверьте, правильно ли вставлена муфта сетевого кабеля в прибор. После этого снова введите прибор в работу.



... не удается создать WiFi-соединение?

Пожалуйста, проверьте, что

- вы используете сеть 2,4 ГГц или смешанную сеть 2,4 / 5 ГГц, так как модуль WiFi / WLAN в устройстве не поддерживает сеть 5 ГГц.
- ваш роутер поддерживает 802.11b/g/n.
- в вашем смартфоне или планшете установлена ОС iOS версии 11.0 или старше либо Android версии 8.0 или старше.



В случае необходимости обновите операционную систему на вашем смартфоне или планшете.

このたびは本製品をお買い上げいただき、ありがとうございます。

Venta社のHybrid Premiumエアクリナーは必ずお客様のご期待に沿えるものと確信しております。当製品で快適な生活をお楽しみください。

お客様のVenta製品をご登録ください:

www.venta-air.com/en_de/Service/Product-registration/



本製品を正しくご利用いただくため、本取扱説明書をよくお読みください。また、後日必要となる場合のため、取扱説明書は大切に保管してください。安全上の注意を遵守してください。

取扱説明書の最新版は当社のウェブサイトでご覧いただけます:

www.venta-air.com

お客様各位

高性能のHybrid AH902は、特許を取得した加湿・衛生技術による効率のよい加湿をサポートします。UV-C紫外線殺菌ランプがウィルスや細菌の発生・増加を防ぎます。

さらに当機器は粗塵フィルタとHEPAフィルタによりウィルス、粒子、塵埃などを空気から取り除きます。これにより生活の中で自然で快適な空間がもたらされ、ことにアレルギーや気道過敏症の方に、最適です。

目次

安全上のご注意	260	Ventaアプリ	269
梱包内容	262	清掃およびお手入れ	269
記号	262	付属品	272
適切な使用方法	262	データ保護	272
テクニカルデータ	263	リサイクリングと廃棄	272
各部名称	264	保証	273
使用開始	264	Ventaサービスチーム	273
機能、設定および表示	266	こんなときには...?	273
WiFiコンフィギュレーション	268		

！ 安全上のご注意

- ・ 当機器は八歳以上のお子様、身体 知覚 精神障害のある方、またはあまり経験 知識のない方にも、安全な使用方法を学び、既存の危険を理解している監督者がそばにいる限り、使用に適しています。
- ・ 使用開始前に取扱説明書をよく読み、いつでも参照できるよう大切に保管してください。
- ・ 当機器は子供の遊び道具ではありません。
- ・ 清掃および使用者による手入れは、八歳以下のお子様は監督なしでは行わないでください。
- ・ 当機器および電源ケーブルは、八歳以下のお子様の手の届かないようにしてください。
- ・ 当機器を不適切にご使用になると、当機器が損傷したり、人体の負傷を招いたりすることがあります。
- ・ 当機器は、適切な電源コンセントにだけ繋いでください。当機器銘板に、指定されている定格電圧が書かれています。
- ・ 当機器は以下に示す電源ケーブルだけでしか使用しないでください：メガネ型コネクタ付電源アダプタプラグIEC 320 C5
- ・ 電源ケーブルが損傷している場合には、当機器を決して運転しないでください。
- ・ 清掃またはメンテナンスの前、または移動 搬送の前には、必ず機器の電源ケーブルをコンセントから抜いてください。
- ・ 当機器が落下してしまったり、またはその他の理由で損傷した場合には、決して運転しないでください。
- ・ 電子機器の修理は、専門技術員しか行うことは許されていません。不適切な修理をすると、使用者に甚大な危険を招くことがあります。
- ・ 機器の上には絶対に座らないでください。またなにも機器の上に置かないでください。
- ・ 異物を決して機器の中に入れてください。
- ・ 当機器を決して水やその他の液体に浸けないでください。
- ・ 当機器に水を入れ過ぎないでください。
- ・ 当機器は、タンクに水をたくさん入れたまま運んだり倒したりしないでください。
- ・ 電源アダプタプラグは決してケーブルを掴んで引いたり、濡れた手でコンセントに触れて抜こうとしたりしないでください。
- ・ 当機器は、完全に組み立てられた状態でしか運転しないでください。
- ・ 当機器は平らで乾燥した面にしか設置しないでください。
- ・ 機器は、なにかがぶつかったり、誰かが機器やケーブルにつまづいたりすることがないように設置してください。

- 物体や壁から以下の最低距離を保ってください：
 - 機器の前および上: 50 cm
 - 機器の左右: 20 cm
 - 機器の後ろ: 5 cm
- 最高設置高さ: 2000メートル
- 通気スロットには決してカバーをしたり、通気を遮断するようなことはしないでください。当機器の過熱や損傷を防ぐには、通気スロットが常に開いていることが不可欠です。
- ことに冬の季節に、室内の相対湿度が継続して60%以上になると微生物の繁殖が起こりやすくなります。
- 当製品は、品質の良さと気化式テクノロジーの採用により、使用目的に適った方法でご利用になれば、水滴、蒸気、霧または石灰分の堆積（水垢）などとなって水が直接当機器から排出されることはありません。
- UV-Cランプは点灯中、絶対に肉眼で見ないでください。
- 警告: 紫外線は目や皮膚にとって有害です。UV-Cランプを当機器から取り外して使用しないでください。
- このUV-Cランプに決して変更を加えないでください。
- 当機器を指定されている以外の方法で使用した場合、またはハウジングを損傷した場合には、危険な紫外線が発生することがあります。
- 紫外線は被照射量が少なくても、目や皮膚に障害をもたらす場合があります。
- UV-Cランプが損傷している場合には、当機器を決して運転しないでください。
- 当機器の運転には専用のベンタ付属品しか使わないでください。また、決してアロマオイルやその他の添加剤を使わないでください。アロマオイルやその他の添加剤を用いたことによる損害に対し、Venta-Luftwäscher GmbHはいっさい責任を負わないものです。
- 何日かにわたって当機器を使わず、スイッチオフする場合、または長期にわたり保管する場合には、必ず水タンクを完全に空にし、汚れをきれいに清掃して乾かし、残った水から悪臭が発生したり微生物が繁殖したりすることがないように防いでください。
- 当機器をご使用にならない場合には、電源ケーブルをコンセントから抜いてください。
- 加湿器の周辺が湿ったり濡れたりしないように気を付けてください。万が一機器に水気が入ってしまった場合には、加湿器の風量レベルを落としてください。それ以上レベルを落とせない場合には、加湿器の使用を時々中断してください。また、室内のカーペット、カーテンまたはテーブルクロスなど、水分を吸収できるものがある場合には、それらが湿らないように気を付けてください。
- 電池は決して口に入れないでください。粘膜を損傷したり飲み込んでしまう危険があります。新しい電池も使用済みの電池も、お子様の手の届かないところに保管してください。当製品はボタン型電池を使用しています。ボタン型電池を飲み込むと、体内で重症の粘膜損傷が起こり、2時間以内に死亡する場合があります。そのため、電池収納部は必ずしっかり閉じていることが大切です。もし電池収納部がしっかり閉まらない場合には当製品はもう使用せず、電池を取り出し、お子様の手の届かないところに保管してください。電池を飲み込んだ、または体内に入ってしまった可能性がある場合には、ただちに医師の手当てを受けてください。



梱包内容

- 1 × Venta Hybrid AH902、プレミアム加湿器エアクリナー
- 1 × HEPAフィルタ（機器に内蔵）
- 1 × 粗塵フィルタ（取付済）
- 1 × VentWave™ 衛生ディスク付ディスクスタック（取付済）
- 1 × UV-Cランプ（取付済）
- 1 × リモコン
- 1 × 取扱説明書

部品が欠落していたり損傷している場合には、すぐに以下にご連絡ください：

JP service@venta-air.com

記号

-  人や物の損傷を防ぐため、安全に関する注意事項をよくお読みになり、必ず守ってください。
-  補足情報
-  役立つヒント

適切な使用方法

Venta Hybridは住居・仕事・滞在空間の空気清浄および加湿をするための家庭用電気器具です。当機器は屋外ではお使いいただけません。当機器を、記述されている以外の方法で使用したり変更したりするのは、不適切な使用方法とみなされます。メーカーは不適切な使用方法により生じたいかなる損傷・損害に対しても一切責任を負わないものです。

不適切な使用は健康と生命を脅かす場合があります。それには、以下のような条件下での使用が含まれます：

- ・ 爆発の危険性がある場所および / または強烈な刺激等のある場所での使用
- ・ 溶剤濃度が高い場所での使用
- ・ プール付近または濡れている場所での使用

テクニカルデータ

モデル	AH902
カラー	グレー
適用床面積*	≤ 70 m ²
タッチディスプレイ	標準装備
アプリ制御	標準でWiFi
測定センサー	空気質+湿度+温度
水衛生管理	標準装備
UV-C殺菌	標準装備
粗塵フィルタ	標準1部
HEPAフィルタ	標準1部
回転数レベル	5 + 自動
騒音 (レベル1~5)	17/26/37/43/47 dB(A)
消費電力 (レベル1~5)	約7/8/14/20/32 W、最大42 W
電圧	220~240 V 50 / 60 Hz
水量	総量 12 L / 水タンク 8L + 水容器 4L
寸法 (縦×横×高さ)	61 x 30 x 52 cm
重量	約 13 kg
無線LAN周波数帯	2.4 GHz
無線LAN送信電力	最大19 dBm

* 室内高さを最高2.5 mとした場合

空気の汚れに応じた適用床面積:

- 軽度の空気の汚れ: 適用床面積約75 m²まで(> AQI 0 - 100)
- 中度の空気の汚れ: 適用床面積約50 m²まで(> AQI 101 - 200)
- 重度の空気の汚れ: 適用床面積約25 m²まで(> AQI 201 - 500)

仕様は変更する場合があります

各部名称

- 1 ディスプレイ
- 2 ON / OFFスイッチ
- 3 噴霧器部
- 4 水タンク
- 5 VentWaveディスクスタック
- 6 水容器
- 7 フィルタ部
- 8 UV-Cランプ (取付済)
- 9 粗塵フィルタ
- 10 HEPAフィルタ
- 11 ケーブル収納部
- 12 衛生ディスク (取付済)
- 13 リモコン
- 14 移動用キャスター

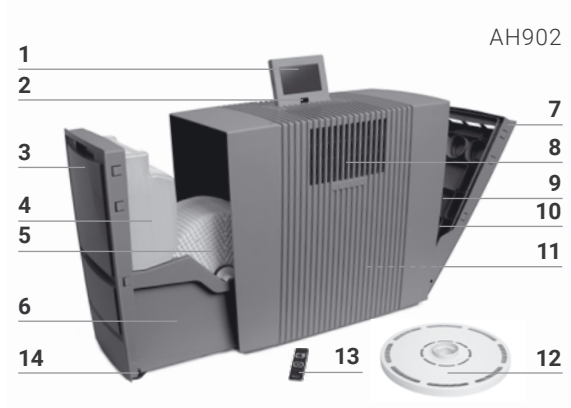

使用開始

! 注意! どの措置を取る場合にも、当機器がスイッチオフされていて、電源ケーブルが抜かれていることを確認してください。

- 1 当機器を梱包から取り出して設置し、移動用キャスター **14** を使ってお望みの設置場所へ移動してください。それには、当機器の右側をわずかに持ち上げてください。リモコン **13** のバッテリーロックと保護フィルムを取り外してください。
- 2 フィルタ部 **7** を開き、粗塵フィルタ **9** を取り外します。
- 3 HEPAフィルタ **10** を取り外して、開きます。
- 4 開いたHEPAフィルタ **10** および粗塵フィルタ **9** を再び取り付け、フィルタ部 **7** を閉じます。
- 5 噴霧器部 **3** を開き、水タンク **4** を取り出します。
- 6 水タンク **4** を開け、MAXの印のところまで水を入れます。
- 7 水タンク **4** をしっかり閉じ、水容器 **6** に入れ込み、噴霧器部 **3** を閉じます。
- 8 ディスプレイ **1** をお望みの位置に動かします (3種類の位置が可能です)。
- 9 電源ケーブルをケーブル収納部 **11** から引き出し、または巻き戻してご希望の長さに調節します。電源ケーブルをコンセントに差し込み、当機器をON / OFFスイッチ **2** またはリモコン **13** でオンにします。

i 約60秒後に機器が始動し、赤い表示が ✕ ディスプレイから消えます。その際機器から雑音 (ゴボゴボいうような) が聞こえる場合がありますが、これは機器の欠陥ではありません。

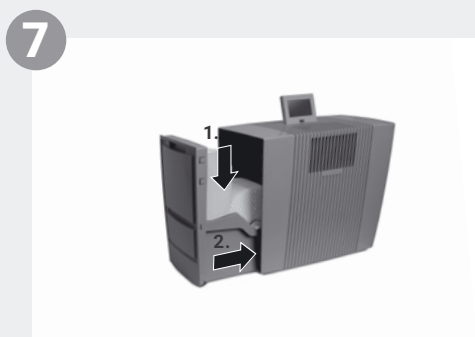
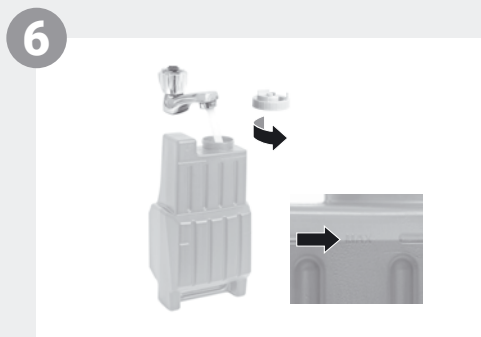
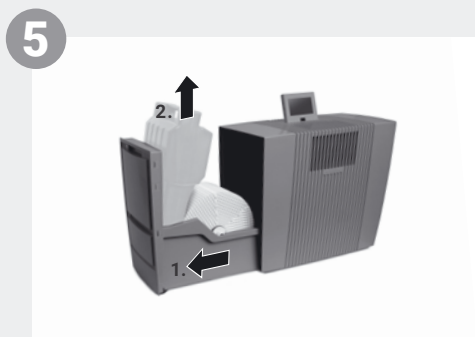
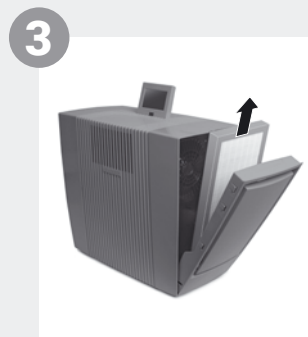
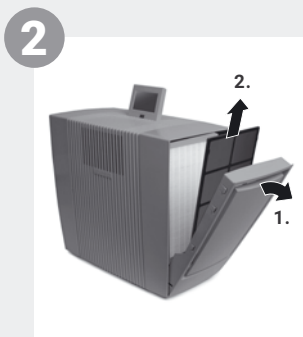

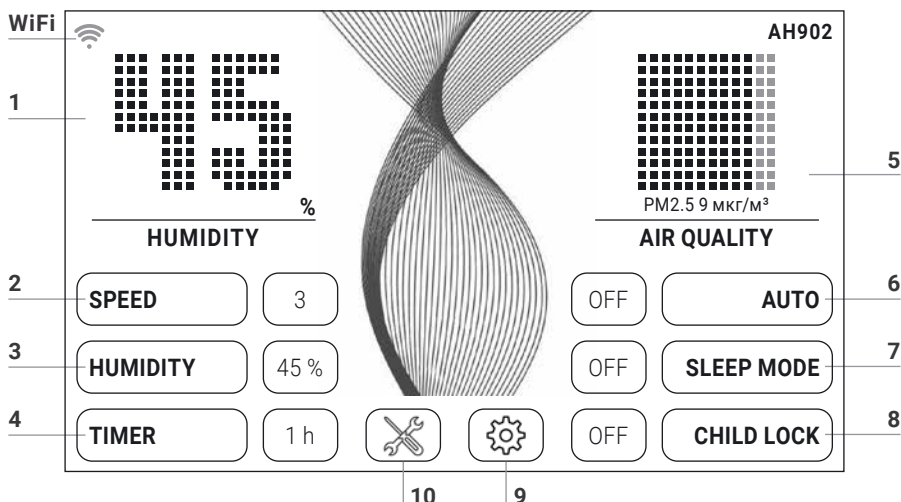

機能、設定および表示





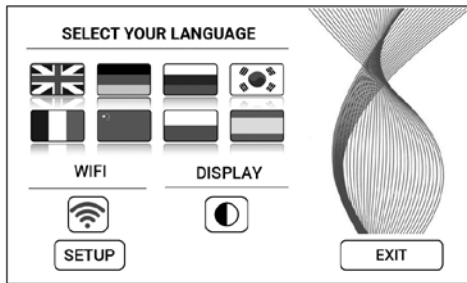

それぞれの機能に軽く触れるだけで、お望みの設定が選択・変更できます。

機能	設定
1 湿度 / 温度	湿度または温度の表示 3 秒押し続けると、°C と °F が交替します。
2 速度	ファンレベル 1 (弱) ~ 5 (強)
3 湿度	OFF 加湿なし 30~70% (5%ずつの間隔) 設定した湿度に到達すると、ディスクスタックが回転を止めます。
4 タイマー設定	OFF / 1 / 3 / 5 / 7 / 9 h (時間) 設定した時間が過ぎると、機器は自動的に停止します。
5 空気質 (アメリカ合衆国環境保護庁 EPA)	PM2.5 μg/m ³ 空気質指数 (米国) 0-12 0-50 良好 13-35 51-100 中程度 36-55 101-150 敏感な人には不健康 56-150 151-200 不健康 151-250 201-300 非常に不健康 251-500 301-500 危険
	緑 黄色 オレンジ 赤 紫 茶色

- 6 自動モード **OFF** 機器は設定されたファンレベル1~5で運転します。
ON 室内の空気質と湿度に応じ
機器が自動的にファンレベルを調節します。
- 7 おやすみモード **OFF / ON**
機器はファンのレベルを1に落とし、ディスプレイが暗くなります。
手動によるファンレベルの変更は常時可能です。空気質は表示されません。
- 8 子供保護機能 **OFF / ON**
3秒押し続けて、キーロックをON/OFFします。
- 9  ボタン  に軽く触れて設定メニューを開きます。



- 言語 それぞれの国旗に軽く触れて **言語を選択**します。
- ディスプレイ **ディスプレイの色**は、ボタン  に軽く触れて黒か白を選択します。
- WIFI **WiFi接続**を表示します。
WiFiは、ボタン  に軽く触れて (非) アクティブ化します。
グレー: WiFiが非アクティブです。
青: VentaサーバーとWiFi接続完了
(フルアクセス)
緑: ローカルネットワークでWiFi接続完了
(ローカルアクセス)
赤: WiFi接続が確立されていません。
- SETUP **WiFiを設定してください**。詳しい説明は、「WiFiコンフィギュレーション」および「Ventaアプリ」の項をお読みください。

- 10  **通知事項およびメンテナンス情報**を表示するには、ボタン  を軽く押してください。
白: 通知事項なし
赤: 通知事項を必ずお読みください。
詳しい説明に関しては「清掃およびお手入れ」の項を参照してください。

WiFiコンフィギュレーション

WiFiコンフィギュレーションを管理するには、まずボタン9  を押し、それからボタンSETUPに軽く触れてください。

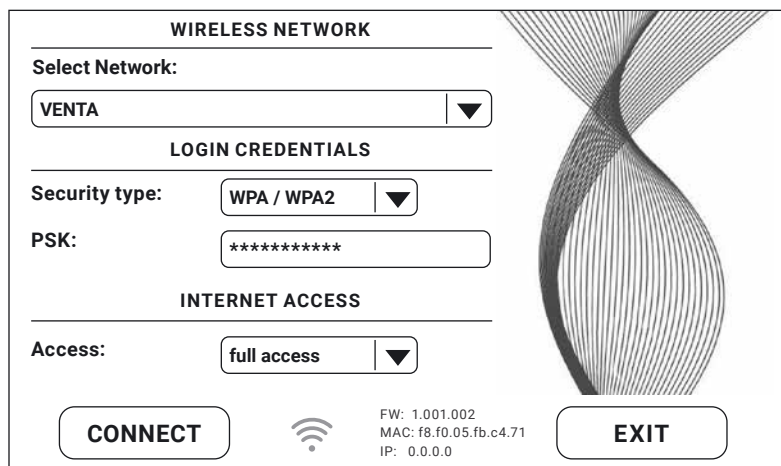

WIRELESS NETWORK

Select Network: VENTA ▼

LOGIN CREDENTIALS

Security type: WPA / WPA2 ▼

PSK: *****

INTERNET ACCESS

Access: full access ▼

CONNECT  FW: 1.001.002
MAC: f8.f0.05.fb.c4.71
IP: 0.0.0.0 EXIT

「Select network」のところにドロップダウンリストが表示されますので、そこでお客様のネットワークを選んでください。ネットワークが選択されると「Security Type」は自動的に設定されます。「PSK」（文字コードASCII）にはお客様のWiFiパスワード/無線LANセキュリティキーを入力し、Enterキーで確定してください。お客様のパスワードで、キーボードにはない特殊文字またはウムラウトやアクセント等が使われている場合には、わが社のウェブサイトでそのパスワード全体をHEXコードに生成してください: www.venta-air.com. それから「PSK」（文字コードHEX）に生成したHEXコードを入力し、Enterキーで確定してください。「Access」で「ご希望のインターネットアクセス権限を選んでください。

full access: 当アプリの全サービス機能を快適にお使いいただけるアクセス権限

local access: ローカルに限られた当アプリ使用に必要なアクセス

ボタンCONNECTを押してWiFi接続を確立してください。

WiFi表示・緑: WiFi接続確立（ローカルアクセス）

WiFi表示・青: WiFi接続確立（フルアクセス）

WiFi表示・赤: WiFi接続が確立されていません。ネットワークとWiFiパスワードをチェックしてください。

WiFi表示・グレー: WiFiが非アクティブ



WiFiの設定の際に問題が生じた場合には、「WiFiが接続できない場合には」の項目をお読みください。

ボタンEXITを押すと前のメニューに戻ります。

VENTAアプリ

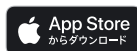

機器の機能はVentaのアプリを使って拡張し制御することが可能です。Ventaアプリはスマートフォンおよびタブレットでお使いいただけます。Ventaアプリを以下のサイトからダウンロードするか、QRコードをお使いください: www.venta-air.com



Ventaのアプリをダウンロードして開いたらすぐにメニューでログインまたは登録してください。

 登録を完了して初めて、Venta機器を外出先などどこからでも制御・コントロールできるようになります。

検索機能 + を使うと、自動的に周囲のVenta製デバイスが見つかります。ご自分の機器を選択してください。

アプリが機器と接続を確立する際、機器から信号音が発生します。そうしたら機器でお手元のスマートフォン/タブレットとの接続確立を確定してください。

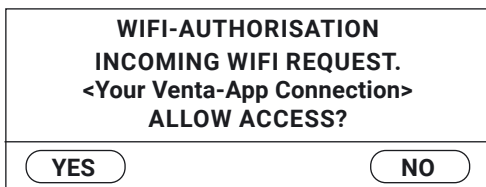

 WiFiが非アクティブの場合には、機器はVentaアプリと接続できません。

清掃およびお手入れ

ディスプレイのボタン **10**  を押すと、メンテナンスに関する情報が表示されます。赤く点灯したら、お手入れを実行するという通告です。

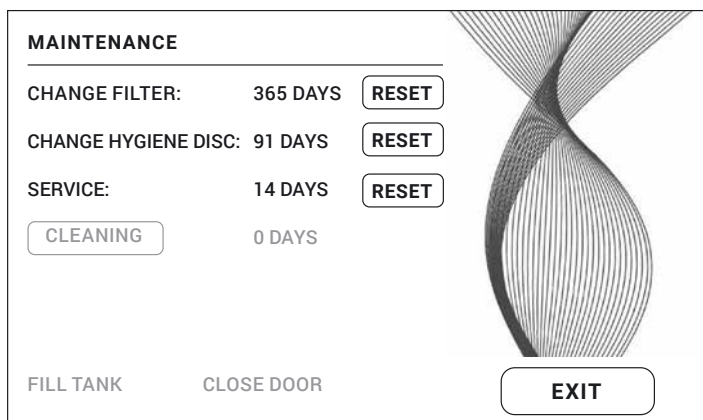

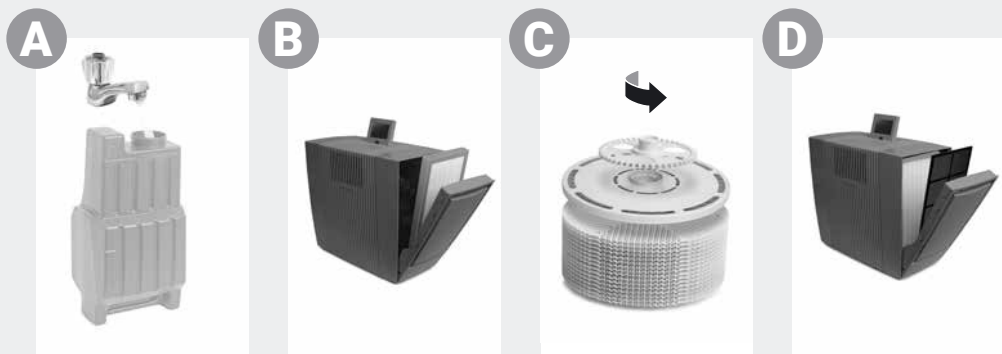

指示 / 間隔

措置

A FILL TANK

水タンクが空です。新鮮な水を充填してください。
 黄：加湿機能がまだ作動しています。
 赤：加湿がおこなわれていません。

CLEANING

清掃にはVenta洗浄剤が1ボトル(250 ml)必要です。CLEANING のボタンを軽く押して清掃プログラムを実行し、ディスプレイに表示される指示に従ってください。清掃時間：約 4 時間

i 6か月後(24時間持続運転の場合)メンテナンスボタン が赤く点灯し、この措置を行うよう促します。



注意! 以下の措置を行う場合には、必ず当機器がスイッチオフされていて、電源ケーブルが抜かれていることを確認してください。

B CHANGE FILTER

HEPAフィルタ交換の際には、適切な保護具(マスクや手袋等)を着用してください。使い終わったHEPAフィルタは袋に入れて、家庭用ゴミとして処分してください。

フィルタ部を開き、粗塵フィルタを取り外します。HEPAフィルタを取り出し、新しいのと交換してください。機器をまた元通り組み立てて運転を再開します。ディスプレイのボタン を押して、メンテナンスメニューを開きます。それからCHANGE FILTERのところボタンRESETを3秒間押し続け、これまでの経過時間をリセットしてください。

i 1年後、メンテナンスボタン が赤く点灯し、この措置を行うよう促します。フィルタの寿命は約1年です(24時間持続運転の場合)。フィルタの交換時期は、運転時間と室内の空気の汚れにより異なります。

指示 / 間隔

措置

C CHANGE HYGIENE DISC

噴霧器部を開きます。VentWave™ ディスクスタックを取り出し、駆動ホイールのロックを外します。衛生ディスクを取り出し、新しいのと交換します。機器をまた元通り組み立てて運転を再開します。ディスプレイのボタン  を押して、メンテナンスメニューを開きます。それからCHANGE HYGIENE DISKのところボタンRESETを3秒間押し続け、これまでの経過時間をリセットしてください。

 3か月後、メンテナンスボタン  が赤く点灯し、この措置を行うよう促します。

衛生ディスク交換の時期は約3か月（24時間持続運転の場合）ですが、水の硬度、水質、毎日の加湿遂行量、そして運転時間によって異なります。

 Venta ReNewリサイクリングプログラムでは衛生ディスクを回収しています（「サイクリングと廃棄」の項を参照してください）。

SERVICE

水タンクに残っている水を捨てます。水容器、VentWave™ ディスクスタックと水タンクを流水で洗浄します。水タンクをMAXの印のところまで新鮮な水で充填します。機器をまた元通り組み立てて運転を再開します。ディスプレイのボタン  を押して、メンテナンスメニューを開きます。それからSERVICEのところボタンRESETを3秒間押し続け、これまでの経過時間をリセットしてください。

 14日後、メンテナンスボタン  が赤く点灯し、この措置を行うよう促します。

D 必要に応じて、または1~2カ月おきに行なうことを推奨します

フィルタ部を開き、粗塵フィルタを取り外してから、掃除機で吸い取るか、洗い流してください。**注意:** 再度取り付ける前に粗塵フィルタを完全に乾燥させてください。機器をまた元通り組み立てます。

推奨 3年ごと

UV-Cランプの性能をフルに保証するためには、3年ごと交換してください。

注意: UV-Cランプは毎日4時間またはタイマーモードでは1時間アクティブです。

お手入れのための措置 - CHANGE FILTER、CHANGE HYGIENE

DISK、SERVICE、CLEANINGなどは、必要に応じいつでも実行可能です。それからメンテナンスメニュー  でそれぞれのRESETボタンを3秒間押し続け、これまでの経過時間をリセットしてください。次に実行すべき措置のリマインド通知はまた定期的に表示されます。

水容器やVentWave™ ディスクスタックについての残留物（白色、黄緑色、茶色等の沈殿物または変色したもの）はどれも機器の機能に影響を与えることはありません。

付属品

付属品は電話または以下のサイトでご注文ください: www.venta-air.com

データ保護

お客様のデータはVenta-Luftwäscher GmbHが守秘義務を徹底して取り扱います。データ保護に関する詳しい情報は、www.venta-air.comで当社のプライバシーポリシーをご覧ください。

リサイクルと廃棄



「印のついたゴミ箱」のマークは、電気 電子機器 (WEEEリサイクルロゴ) および使い終わった電池・バッテリーが一般廃棄物として処分できないことを示しています。このマークの付いた機器には環境を損なう、危険物質が含まれていることがあります。こうした製品は、電気 電子機器をリサイクル回収している場所へ持って行って処分することが義務付けられており、一般家庭ゴミと一緒に破棄することは**禁止されています**。使い終わった電池・バッテリーは一般家庭ゴミと一緒に捨てることはできません。これらはそれぞれ自治体の回収場が回収している販売店等へお持ちください。それを遵守することにより、資源と環境を保護することに繋がります。詳しくは、お近くの自治体、官庁にお問い合わせください。

お子様がプラスチックの袋や梱包材と遊ばないように、くれぐれも気をつけてください。損傷や窒息の危険があります。プラスチックの袋や梱包材は安全な場所で保管するか、環境に適した方法で処分してください。使い終わったHEPAフィルタは袋に入れて、家庭用ゴミとして処分してください。

環境保護のため無料のVenta衛生ディスク・リサイクルプログラムをご利用ください
オリジナルのベント衛生ディスクはベントが提供しているReNewリサイクルプログラムにより100%リサイクルが可能です。使用済のベント衛生ディスクを返却して下さることで、地球の資源を守る運動に貢献できるだけでなく、お客様はベントのReNew環境ボーナスポイントが獲得できます。次にベント衛生ディスクをご注文なさる場合には、このポイントをVenta-Luftwäscher GmbHで割引券としてお使いください。詳しい情報はVentaのサービスチームにお問い合わせください。

注意: VentaのReNewリサイクルプログラムはドイツ国内の販売・発送に限定されています。ドイツ国外の事情に関しては、それぞれの国のベント社が、お客様のお住いの地方・国で提供されているプログラムについての情報を喜んで提供いたしますので、お問い合わせください。お住いの国でReNewリサイクルプログラムが提供されていない場合には、衛生ディスクは家庭用ゴミとして廃棄してください。

保証

Venta-Luftwäscher GmbHでは、高品質の当製品は適切に使用すればお買い上げの日から2年間、故障なく操作することを保証します。それでもなんらかの製品の材質または製造上の欠陥が生じてきた場合には、Ventaのサービスチームかお買い上げの販売店にご連絡ください。Ventaの一般保証条件が適用されます：

www.venta-air.com/en_de/Service/Warranty/

VENTAサービスチーム

他にもVenta製品に関する情報やアドバイス、付属品をお求めですか？ Ventaサービスチームにいつでもご一報ください。直接お電話くださるか、Ventaのウェブサイトをご利用ください：www.venta-air.com

こんなときには...？

! **注意!** 以下の措置を行う場合には、当機器がスイッチオフされていて、電源ケーブルが抜かれていることを必ず確認してください。

...機器のスイッチが入らないが？

電源アダプタがコンセントにしっかり接続されているか、確認してください。

...電源アダプタがコンセントに接続されているのに機器のスイッチが入らないが？

i **措置:** 電源用ケーブルのカプラーが正しく機器に挿入されているかチェックしてください。それからもう一度機器のスイッチを入れてください。



...WiFiが接続できない場合は？

以下のことを確認してください：

- 2.4-GHzまたは2.4 / 5 GHz周波数帯（ミックスマ）を利用していること。当WiFi/ワイファイモジュールは5 GHzには対応していません。
- お客様のルーターが 802.11b/g/n に対応していること。
- お客様のスマートフォンまたはタブレットにiOS ではバージョンが11.0 以上もしくはアンドロイドではバージョン8.0以上がインストールされていること。

💡 必要に応じお手元のスマートフォンまたはタブレットのOSをアップデートしてください。

TERIMA KASIH!

Kami yakin bahawa Venta Hybrid, pembersih udara premium dengan pelembapan udara akan memenuhi jangkauan anda dan kami berharap anda menikmatinya.

Sila daftar peranti Venta anda:

www.venta-air.com/en_de/Service/Product-registration/



Sila baca sepenuhnya manual operasi, simpan manual ini untuk rujukan masa depan dan perhatikan panduan keselamatan.

Versi terkini manual operasi boleh didapati di laman web kami, www.venta-air.com

PELANGGAN YANG DIKASIHI,

Hybrid AH902 yang berkuasa menyokong pelembapan udara yang lebih cekap dengan teknologi pelembapan dan kebersihan udara yang dipatenkan. Lampu UVC bersepadu menghalang pembentukan dan pembiakan virus dan bakteria.

Selain itu, ia menapis virus, zarah dan habuk halus daripada udara bilik dengan penapis habuk kasar dan penapis HEPA. Pembersih udara ini memastikan zon selesa semula jadi di dalam ruang rumah, terutamanya kepada orang yang mempunyai alergi dan saluran pernafasan yang sensitif.

KANDUNGAN

Panduan Keselamatan	275	Pembersihan & Penyelenggaraan	283
Skop Penghantaran	277	Aksesori	286
Simbol	277	Data Teknikal	286
Penggunaan Yang Betul	277	Perlindungan data	287
Gambaran Keseluruhan	278	Kitar semula & Pelupusan	287
Permulaan	278	Jaminan	288
Fungsi, Tetapan & Paparan	280	Venta-Service-Team	288
Konfigurasi WiFi	282	Bagaimana jika ...?	288
Aplikasi Venta	283		



PANDUAN KESELAMATAN

- Peranti ini sesuai digunakan oleh kanak-kanak dari usia 8 tahun dan orang yang mempunyai keupayaan fizikal, deria atau mental yang terhad atau dengan pengalaman dan pengetahuan yang tidak mencukupi, selagi mana mereka diawasi atau telah diberi petunjuk untuk menggunakan peranti dengan selamat dan telah memahami bahaya yang ada.
- Baca sepenuhnya manual operasi sebelum mula menggunakan dan simpan dengan baik untuk rujukan pada masa depan.
- Peranti ini bukan mainan untuk kanak-kanak.
- Pembersihan dan penyelenggaraan pengguna tidak boleh dilakukan oleh kanak-kanak di bawah umur 8 tahun atau tanpa pengawasan.
- Jauhkan peranti dan kabel utama daripada kanak-kanak di bawah umur 8 tahun.
- Penggunaan yang tidak betul boleh menyebabkan kerosakan peranti dan kecederaan pada badan.
- Peranti hanya boleh disambung pada soket yang sesuai – voltan utama mengikut spesifikasi label pada peranti.
- Peranti ini hanya boleh dikendalikan dengan kabel utama yang berikut: soket peranti haba rendah dengan gandingan bertiga IEC 320 C5.
- Jangan sekali-kali kendalikan peranti, jika kabel utama rosak.
- Tarik palam utama daripada soket sebelum setiap operasi pembersihan atau penyelenggaraan serta sebelum mengalih atau menghantar peranti.
- Jangan sekali-kali kendalikan peranti, jika peranti telah jatuh atau rosak dengan cara yang lain.
- Pembaikan peranti elektronik hanya boleh dilakukan oleh pakar. Pembaikan yang tidak betul boleh mengakibatkan bahaya kepada pengguna.
- Jangan sekali-kali duduk di atas peranti atau meletakkan objek di atasnya.
- Jangan masukkan objek asing ke dalam peranti.
- Jangan sekali-kali rendam peranti di dalam air atau cecair yang lain.
- Jangan sekali-kali terlebih isi peranti ini.
- Jangan sekali-kali menghantar atau mengangkat peranti dengan bekas yang penuh.
- Jangan sekali-kali menarik palam utama pada kabel utama atau daripada soket dengan tangan yang basah.
- Peranti ini hanya boleh dikendalikan dalam keadaan terpasang sepenuhnya.
- Letak peranti hanya di atas permukaan rata dan kering.
- Letak peranti supaya ia tidak terbalik dan supaya tiada orang yang tersadung disebabkan peranti atau kabel utama.
- Kekalkan jarak minimum berikut ke objek dan dinding:
 - Ke arah depan dan atas: 50 cm

- Ke arah kiri dan kanan: 20 cm
- Ke arah belakang: 5 cm
- Ketinggian pemasangan maksimum: 2000 meter
- Jangan sekali-kali menutup atau menghalang slot pengudaraan untuk mengelakkan peranti daripada terlampau panas/rosak.
- Kelembapan udara dalaman relatif tetap lebih daripada 60%, terutamanya pada musim sejuk, membolehkan pembentukan organisma biologi.
- Kebocoran terus air daripada peranti, dalam bentuk titisan, wap, kabus atau kapur tidak boleh berlaku kerana sifat semula jadi dan teknologi penyejukan sejuk, jika digunakan dengan betul.
- Jangan lihat cahaya UVC secara terus.
- Amaran: Sinaran UV berbahaya kepada mata dan kulit. Jangan kendalikan pemancar UVC di luar peranti.
- Jangan manipulasi lampu UVC.
- Penggunaan peranti yang tidak disengajakan atau kerosakan pada perumah boleh mengakibatkan kebocoran sinaran UVC yang berbahaya.
- Sinaran UVC, walaupun pada dos yang rendah, boleh menyebabkan kerosakan pada mata dan kulit.
- Jangan sekali-kali kendalikan peranti, jika lampu UVC rosak.
- Peranti hanya boleh dikendalikan dengan aksesori tulen Venta yang bertujuan untuk peranti itu. Minyak wangi atau bahan tambahan yang lain tidak boleh digunakan. Venta-Luftwäscher GmbH tidak bertanggungjawab terhadap kerosakan yang disebabkan oleh minyak wangi atau bahan tambahan asing.
- Sekiranya peranti tidak digunakan selama beberapa hari, dimatikan atau disimpan untuk jangka masa yang lebih lama, penadah air mesti dikosongkan sepenuhnya, dibersihkan daripada sisa kotoran dan dikeringkan untuk mengelakkan penghasilan bau atau pembiakan organisma biologi dalam air mati atau sisa air.
- Tarik palam utama daripada soket sekiranya peranti tidak digunakan.
- Jangan biarkan kawasan di sekitar pelembap udara menjadi lembap atau basah. Jika terdapat kelembapan, turunkan kuasa pelembap udara. Jika kuasa output pelembap udara tidak dapat diturunkan, gunakan pelembap udara dengan selang masa. Pastikan tiada bahan penyerap, seperti permaidani, langsir, tirai atau alas meja, menjadi lembap.
- Risiko terbakar dan tertelan. Simpan bateri baharu dan terpakai jauh daripada kanak-kanak. Produk ini mengandungi bateri sel butang. Jika tertelan bateri sel butang, ia boleh menyebabkan luka bakar dalaman yang teruk dan mengakibatkan kematian dalam masa 2 jam. Oleh itu, ruang bateri mesti sentiasa ditutup dengan selamat. Sekiranya ruang bateri tidak dapat ditutup dengan selamat dan produk tidak digunakan lagi, keluarkan dan simpan bateri jauh daripada kanak-kanak. Sekiranya disyaki bahawa bateri telah ditelan atau memasuki tubuh badan, dapatkan nasihat perubatan dengan segera.

SKOP PENGHANTARAN

- 1 x Venta Hybrid AH902, pembersih udara premium dengan pelepasan udara
- 1 x Penapis HEPA (terpasang di dalam peranti)
- 1 x Penapis habuk kasar (prapasang)
- 1 x Paket plat VentWave™ dengan cakera kebersihan (prapasang)
- 1 x Lampu UVC (prapasang)
- 1 x Unit kawalan jarak jauh
- 1 x Manual operasi

Sekiranya terdapat komponen yang kurang atau rosak, sila hubungi

DE service@venta-air.com

SIMBOL

 Panduan keselamatan: Baca dengan teliti dan ikut untuk mengelakkan kecederaan diri dan kerosakan harta benda.

 Maklumat tambahan

 Petua berguna

PENGGUNAAN YANG BETUL

Venta Hybrid ialah peranti kediaman untuk pembersihan udara di dalam ruang rumah, pejabat dan ruang rehat. Peranti ini tidak sesuai untuk kegunaan di luar. Sebarang penggunaan atau pengubahsuaian lain pada peranti adalah dianggap sebagai penggunaan yang tidak betul. Pengeluar tidak bertanggungjawab atas sebarang kecederaan atau kerosakan yang disebabkan oleh penggunaan yang tidak betul.

Penggunaan **tidak** betul boleh membahayakan kesihatan dan nyawa. Ini termasuk penggunaan dalam keadaan berikut:

- Di dalam ruang yang mempunyai atmosfera bahaya letupan dan/atau yang agresif.
- Di dalam ruang yang mempunyai kepekatan pelarut yang tinggi.
- Berhampiran kolam renang atau kawasan basah.

GAMBARAN KESELURUHAN

- 1 Paparan
- 2 Suis hidup / mati
- 3 Ruang penyejat
- 4 Tangki air
- 5 Paket plat VentWave
- 6 Penadah air
- 7 Ruang penapis
- 8 Lampu UVC (prapasang)
- 9 Penapis habuk kasar
- 10 Penapis HEPA
- 11 Ruang kabel
- 12 Cakera kebersihan (prapasang)
- 13 Unit kawalan jarak jauh
- 14 Pengelek penghantaran

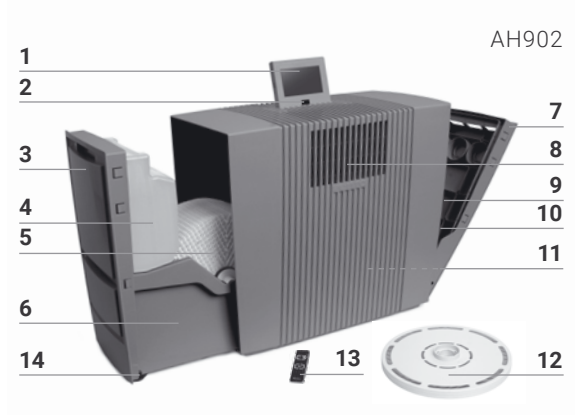

PERMULAAN

! **Perhatian!** Pastikan bahawa peranti dimatikan dan bekalan kuasa yang terpasang ditarik daripada soket semasa semua langkah!

- 1 Buka bungkusan, pasang dan gerakkan peranti ke tempat letak yang diinginkan dengan bantuan pengelek penghantaran **14**. Dengan itu, angkat sedikit peranti pada sebelah kanan. Keluarkan fius bateri dan filem pelindung pada unit kawalan jauh **13**.
- 2 Buka ruang penapis **7** dan keluarkan penapis habuk kasar **9**.
- 3 Keluarkan penapis HEPA **10** dan buka dengan sewajarnya.
- 4 Masukkan semula penapis HEPA **10** serta penapis habuk kasar **9** yang dibuka dan tutup ruang penapis **7**.
- 5 Buka ruang penyejat **3** dan keluarkan tangki air **4**.
- 6 Buka tangki air **4** dan isi air hingga ke tanda MAX dengan air sejuk.
- 7 Tutup rapat tangki air **4** dan masukkan ke dalam penadah air **6** serta tutup ruang penyejat **3**.
- 8 Bawa paparan **1** ke kedudukan yang diinginkan (3 kedudukan tersedia).
- 9 Tentukan panjang kabel utama yang diinginkan dengan menggulung atau membuka gulungan di dalam ruang kabel **11**. Sambungkan palam utama pada bekalan elektrik dan hidupkan peranti pada suis hidup / mati **2** atau dengan unit kawalan jauh **13**.

i Ia mengambil masa kira-kira 60 saat, sehingga peranti dihidupkan dan paparan merah ✕ dalam paparan menyala. Bunyi bising (bunyi membobok) dapat didengar, tidak menunjukkan masalah kualiti.

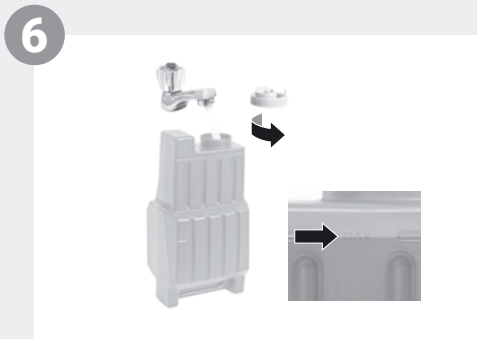
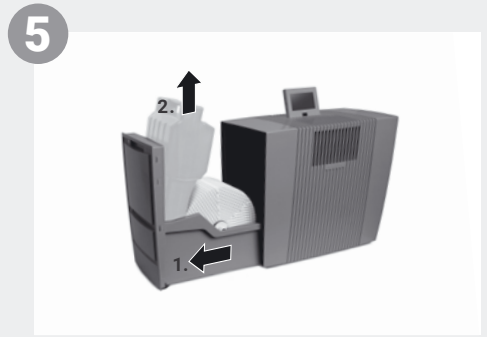

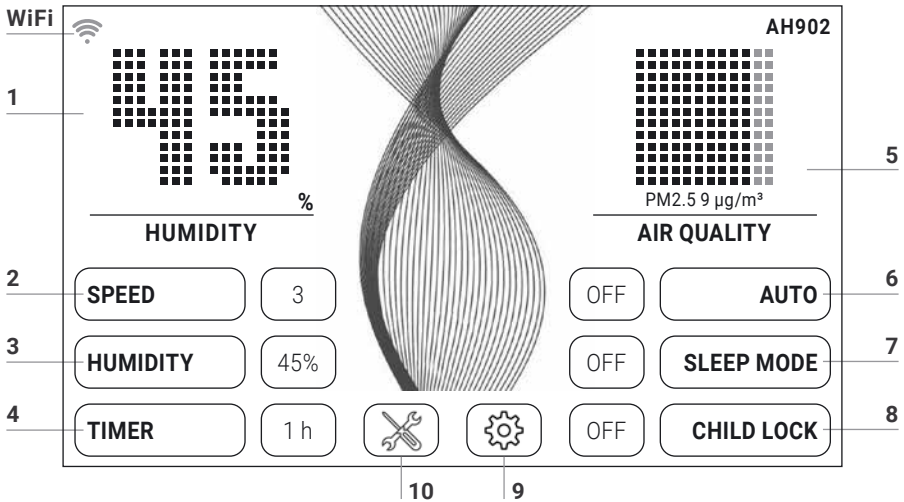

FUNGSI, TETAPAN & PAPARAN





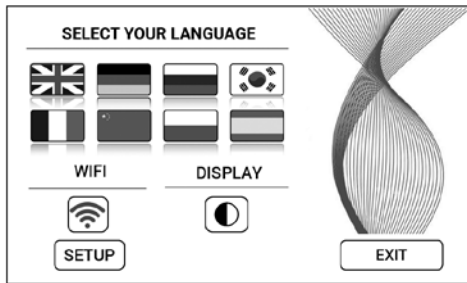

Tetapan yang diinginkan boleh dipilih atau ditukar dengan menyentuh sebentar fungsi masing-masing.

Fungsi	Tetapan																																
1 Kelembapan udara/Suhu	Paparkan kelembapan udara atau suhu . Tekan selama 3 saat untuk menukar antara °C dengan °F.																																
2 Kelajuan	Tahap kipas 1 (perlahan) - 5 (kuat).																																
3 Kelembapan udara	OFF Tiada kelembapan udara. 30 - 70 % (dengan kenaikan 5 %) Paket plat tidak berpusing sekiranya kelembapan yang ditetapkan dicapai.																																
4 Praset masa	OFF / 1 / 3 / 5 / 7 / 9 h (jam) Selepas tamat masa yang ditetapkan, peranti akan dimatikan secara automatik.																																
5 Kualiti udara (EPA)	<table border="0"> <tr> <td>PM2.5</td> <td>AQI US</td> <td></td> <td></td> </tr> <tr> <td>µg/m³</td> <td></td> <td></td> <td></td> </tr> <tr> <td>0-12</td> <td>0-50</td> <td>Bagus</td> <td>HIJAU</td> </tr> <tr> <td>13-35</td> <td>51-100</td> <td>Sederhana</td> <td>KUNING</td> </tr> <tr> <td>36-55</td> <td>101-150</td> <td>Tidak sihat untuk orang berkategori sensitif</td> <td>Jingga</td> </tr> <tr> <td>56-150</td> <td>151-200</td> <td>Tidak sihat</td> <td>MERAH</td> </tr> <tr> <td>151-250</td> <td>201-300</td> <td>Sangat tidak sihat</td> <td>Ungu</td> </tr> <tr> <td>251-500</td> <td>301-500</td> <td>Berbahaya</td> <td>COKLAT</td> </tr> </table>	PM2.5	AQI US			µg/m ³				0-12	0-50	Bagus	HIJAU	13-35	51-100	Sederhana	KUNING	36-55	101-150	Tidak sihat untuk orang berkategori sensitif	Jingga	56-150	151-200	Tidak sihat	MERAH	151-250	201-300	Sangat tidak sihat	Ungu	251-500	301-500	Berbahaya	COKLAT
PM2.5	AQI US																																
µg/m ³																																	
0-12	0-50	Bagus	HIJAU																														
13-35	51-100	Sederhana	KUNING																														
36-55	101-150	Tidak sihat untuk orang berkategori sensitif	Jingga																														
56-150	151-200	Tidak sihat	MERAH																														
151-250	201-300	Sangat tidak sihat	Ungu																														
251-500	301-500	Berbahaya	COKLAT																														

-
- 6 Auto **OFF** Peranti berfungsi dengan tahap kipas yang ditetapkan 1 - 5.
ON Bergantung pada kualiti dan kelembapan udara di dalam bilik peranti mengawal tahap kipas secara automatik.
-
- 7 Mod malam **OFF / ON**
Peranti mengurangkan tahap kipas kepada 1 dan memalapkan paparan. Penukaran manual kelajuan aliran udara dapat dilakukan pada bila-bila masa. Kualiti udara tidak ditunjukkan.
-
- 8 Kunci keselamatan kanak-kanak **OFF / ON**
Tekan selama 3 saat untuk mengaktifkan/menyahaktifkan pengunci kunci.
-
- 9  Buka **menu tetapan** dengan menyentuh sebentar butang .



- Bahasa **Pilihan bahasa** dengan menyentuh bendera negara masing-masing.
- Paparan Pilih **warna latar belakang paparan** hitam atau putih dengan menyentuh sebentar butang .
- WIFI Paparkan **sambungan WiFi**.
(Nyah)aktifkan WiFi dengan menyentuh sebentar butang 
kelabu: WiFi dinyahaktifkan.
biru: Sambungan WiFi ke pelayan Venta telah dilakukan di web (full access).
hijau: Sambungan WiFi ke rangkaian setempat telah dilakukan (local access).
merah: Tiada sambungan WiFi.
- PERSEDIAAN **Tetapkan WiFi**. Penerangan lebih lanjut terdapat dalam bahagian "Konfigurasi WiFi" dan „Aplikasi Venta“.

-
- 10  Paparkan **mesej notis dan maklumat penyelenggaraan** dengan menyentuh sebentar butang 
putih: Tiada mesej notis.
merah: Ambil perhatian mesej notis.
Penerangan lebih lanjut terdapat dalam bahagian "Pembersihan & Penyelenggaraan".

KONFIGURASI WIFI

Untuk masuk ke konfigurasi WiFi, sila sentuh dahulu butang **9**  dan kemudian sentuh sebentar butang SETUP.

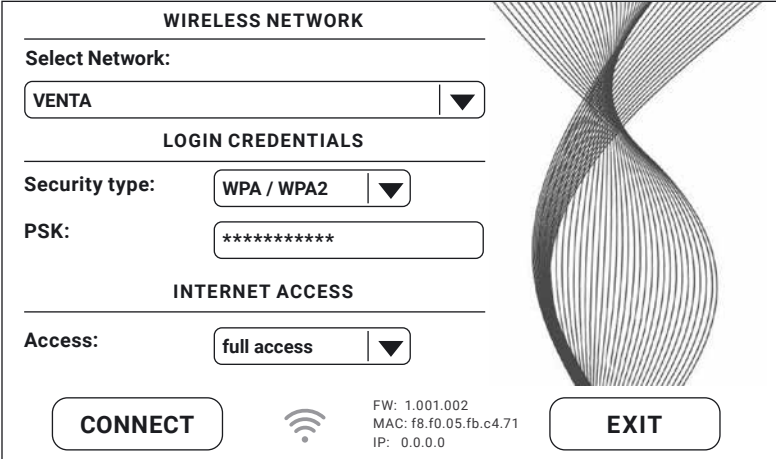

WIRELESS NETWORK

Select Network:

LOGIN CREDENTIALS

Security type:

PSK:

INTERNET ACCESS

Access:

CONNECT  FW: 1.001.002
MAC: f8.f0.05.fb.c4.71
IP: 0.0.0.0 **EXIT**

Sila pilih rangkaian anda pada "Select network" dalam senarai DropDown. "Security Type" akan ditetapkan secara automatik setelah rangkaian dipilih. Sila masukkan kata laluan Wi-Fi/kunci Wi-Fi anda ke dalam ruang "PSK" (Mod input ASCII) dan sahkan dengan butang ENTER. Sekiranya kata laluan anda mengandungi aksara khas atau umlaut yang tidak ditunjukkan pada papan kekunci, anda boleh menjana keseluruhan kata laluan anda sebagai kod HEX di laman web: www.venta-air.com. Sila masukkan kod HEX yang telah dijana ke dalam ruang "PSK" (Mod input ASCII) dan sahkan dengan butang ENTER. Pilih kebenaran akses Internet yang diinginkan di bawah "Access".

full access: akses kepada semua penggunaan keselesaan aplikasi.

local access: akses setempat untuk penggunaan aplikasi.

Tekan butang CONNECT untuk mewujudkan sambungan WiFi.

Paparan WiFi hijau: Sambungan WiFi telah dilakukan (local access).

Paparan WiFi biru: Sambungan WiFi telah dilakukan (full access).

Paparan WiFi merah: Tiada sambungan WiFi. Semak rangkaian anda dan kata laluan Wi-Fi.

Paparan WiFi kelabu: WiFi dinyahaktifkan.

 Jika terdapat masalah semasa menetapkan WiFi, sila baca bahagian "Bagaimana jika sambungan WiFi tidak dapat dilakukan?"

Dengan menekan butang EXIT, anda akan kembali ke menu sebelumnya.

APLIKASI VENTA



Fungsi peranti boleh diperluas dan dikawal dengan bantuan Aplikasi Venta. Aplikasi Venta tersedia untuk telefon pintar dan tablet. Sila muat turun Aplikasi Venta di: www.venta-air.com atau gunakan kod QR.



Sila daftar masuk dalam menu atau mendaftar, sebaik sahaja Aplikasi Venta dimuat turun dan dibuka.

 Hanya dengan pendaftaran yang lengkap, anda boleh mengarah dan mengawal peranti Venta anda di mana sahaja anda berada.

Dengan bantuan fungsi carian **+**, semua peranti Venta setempat akan dijumpai secara automatik. Sila pilih peranti anda.

Apabila aplikasi bersambung ke peranti, bunyi bip akan berbunyi pada peranti. Sila sahkan pada peranti untuk melakukan sambungan pada telefon pintar/tablet anda.

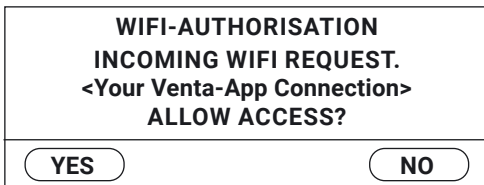

 Sekiranya sambungan WiFi dinyahaktifkan, peranti anda tidak akan bersambung dengan Aplikasi Venta.

PEMBERSIHAN & PENYELENGGARAAN

Dengan menyentuh sebentar butang **10**  dalam paparan, maklumat mengenai penyelenggaraan akan dipaparkan. Lampu merah menunjukkan bahawa langkah penyelenggaraan ini harus dilakukan.

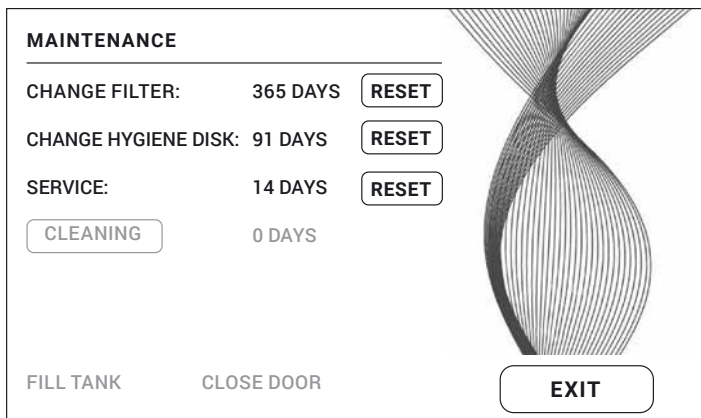

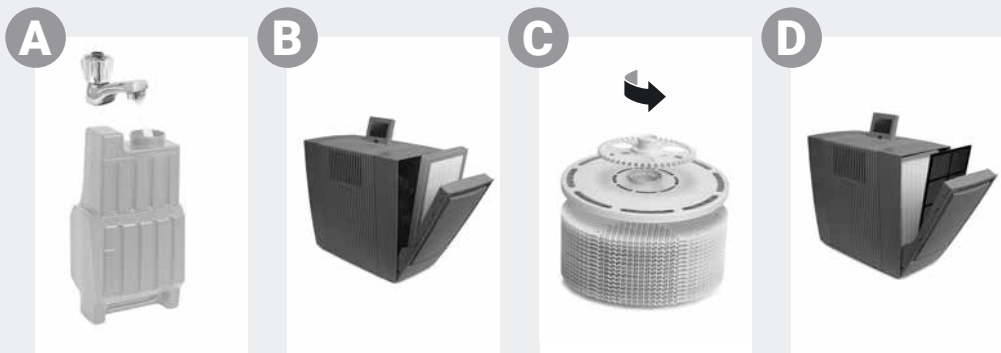

Panduan / selang Langkah

A FILL TANK

Tangki air kosong, isi dengan air tawar.
Kuning: Masih terdapat pelembapan udara.
Merah: Tiada pelembapan udara.

CLEANING

Untuk proses pembersihan, anda memerlukan sebotol (250 ml) pembersih peranti Venta. Sila lakukan program pembersihan dengan menyentuh sebentar butang CLEANING dan kemudian ikut panduan pada paparan. Tempoh kira-kira 4 j.

i Selepas 6 bulan (dengan operasi berterusan 24 jam), butang penyelenggaraan ✕ menyala merah dan menunjukkan bahawa langkah ini perlu dilakukan.



Perhatian! Pastikan bahawa peranti dimatikan dengan langkah berikut dan palam utama ditarik daripada soket!







B CHANGE FILTER

Lindungi diri anda dengan peralatan pelindung yang sesuai semasa menukar penapis HEPA (cth. topeng pelindung dan sarung tangan). Bungkus penapis HEPA yang telah digunakan di dalam beg dan lupuskan bersama dengan sampah domestik.

Buka ruang penapis, keluarkan penapis habuk kasar. Keluarkan penapis HEPA dan tukar kepada yang baharu. Pasang semula peranti dan mulakan operasi. Sentuh butang ✕ dalam paparan, untuk masuk ke menu penyelenggaraan. Kemudian, sentuh butang RESET pada CHANGE FILTER dan tunggu selama 3 saat sehingga masa tamat ditetapkan semula.

i Selepas setahun, butang penyelenggaraan ✕ menyala merah dan menunjukkan bahawa langkah ini perlu dilakukan. Jangka hayat penapis adalah kira-kira 1 tahun (dengan operasi berterusan 24 jam). Tempoh penggunaan penapis bergantung pada jumlah masa operasi dan kualiti udara di dalam bilik.

Panduan / selang Langkah

C CHANGE HYGIENE DISK	<p>Buka ruang penyejat. Keluarkan paket plat VentWave™ dan buka kunci roda pemacu. Keluarkan cakera kebersihan dan tukar kepada yang baharu. Pasang semula peranti dan mulakan operasi. Sentuh butang  dalam paparan, untuk masuk ke menu penyelenggaraan. Kemudian, sentuh butang RESET pada CHANGE HYGIENE DISK dan tunggu selama 3 saat sehingga masa tamat ditetapkan semula.</p>
	<p> Selepas 3 bulan, butang penyelenggaraan  menyala merah dan menunjukkan bahawa langkah ini perlu dilakukan. Tempoh penggunaan cakera kebersihan adalah selama kira-kira 3 bulan (dengan operasi berterusan 24 jam) dan bergantung pada kekerasan air, kualiti air, prestasi penyejatan harian serta jumlah masa operasi.</p>
	<p> Dalam program Venta ReNew Recycling, cakera kebersihan boleh dihantar semula (lihat KITAR SEMULA & PELUPUSAN).</p>
SERVICE	<p>Kosongkan baki air daripada tangki air dan penadah air. Bersihkan penadah air, paket plat VentWave™ dan tangki air di bawah air yang mengalir. Isi tangki air hingga ke tanda MAX dengan air tawar. Pasang semula peranti dan mulakan operasi. Sentuh butang  dalam paparan, untuk masuk ke menu penyelenggaraan. Kemudian, sentuh butang RESET pada SERVICE dan tunggu selama 3 saat sehingga masa tamat ditetapkan semula.</p>
	<p> Selepas 14 hari, butang penyelenggaraan  menyala merah dan menunjukkan bahawa langkah ini perlu dilakukan.</p>
D Disaran setiap 1-2 bulan atau mengikut keperluan	<p>Buka ruang penapis, keluarkan penapis habuk kasar dan vakum atau bilas. Sila pastikan: Penapis habuk kasar mestilah kering sepenuhnya sebelum dipasang. Pasang semula peranti.</p>
Saranan setiap 3 tahun	<p>Untuk memastikan prestasi penuh lampu UVC, ia perlu ditukar setiap 3 tahun.</p> <p>Panduan: Lampu UVC aktif untuk 4 j setiap hari atau 1 j dalam operasi pemasa.</p>

Langkah penyelenggaraan CHANGE FILTER, CHANGE HYGIENE DISK, SERVICE dan CLEANING boleh dilakukan pada bila-bila masa, jika perlu. Kemudian, hanya sentuh butang RESET masing-masing pada menu penyelenggaraan  dan tunggu selama 3 saat sehingga masa tamat ditetapkan semula. Panduan seterusnya untuk langkah yang dilakukan kini dipaparkan semula secara bergilir-gilir.

Semua sisa terkumpul di dalam penadah air dan pada paket plat VentWave™ (longgokan atau perubahan warna putih, hijau kuning atau coklat) TIDAK mempengaruhi fungsi peranti.

AKSESORI

Aksesori boleh ditempah melalui telefon atau dalam talian di www.venta-air.com.

DATA TEKNIKAL

Model	AH902
Warna	kelabu
Kesesuaian saiz bilik*	≤ 70 m ²
Paparan sentuh interaktif	Standard
Kawalan aplikasi	WiFi standard
Sensor pengukuran	Kualiti udara + kelembapan udara + suhu
Kebersihan air	Standard
UVC Hygiene	Standard
Penapis habuk kasar	Standard, 1 ruang
Penapis HEPA	Standard, 1 ruang
Tahap prestasi	5 + Automatik
Penghasilan bunyi bising (tahap 1-5)	17/26/37/43/47 dB(A)
Penggunaan kuasa (tahap 1-5)	kira-kira 7/8/14/20/32 W, maksimum 42 W
Voltan utama	220-240 V 50 / 60 Hz
Kandungan air	Keseluruhan 12 L / tangki air 8 L + penadah air 4 L
Dimensi (P x L x T)	61 x 30 x 52 cm
Berat	kira-kira 13 kg
Julat frekuensi Wi-Fi	2.4 GHz
Kuasa pemancar Wi-Fi	maksimum 19 dBm

* berdasarkan ketinggian bilik maksimum 2.5 m

Kesesuaian saiz bilik bergantung pada pencemaran udara di dalam bilik:

- Pencemaran udara di dalam bilik rendah: Kesesuaian saiz bilik hingga kira-kira 75 m² (> AQI 0 – 100)
- Pencemaran udara di dalam bilik sederhana: Kesesuaian saiz bilik hingga kira-kira 50 m² (> AQI 101 – 200)
- Pencemaran udara di dalam bilik tinggi: Kesesuaian saiz bilik hingga kira-kira 25 m² (> AQI 201 – 500)

Tertakluk pada perubahan dan kesilapan

PERLINDUNGAN DATA

Data anda akan digunakan secara sulit oleh Venta-Luftwäscher GmbH. Maklumat lanjut mengenai perlindungan data boleh didapati dalam garis panduan perlindungan data kami di www.venta-air.com

KITAR SEMULA & PELUPUSAN



Simbol **“tong sampah berpaling”** memerlukan pelupusan secara berasingan bagi peranti elektrik dan elektronik yang lama (WEEE) serta bateri terpakai. Peranti sedemikian boleh mengandungi bahan berbahaya dan membahayakan alam sekitar. Produk ini mesti dilupuskan di tempat pengumpulan yang ditetapkan untuk kitar semula peranti elektrik dan elektronik dan **tidak** boleh dilupuskan bersama dengan sampah domestik yang tidak diasingkan. Bateri yang telah digunakan tidak termasuk dalam sampah domestik. Serahkan barangan ini ke tempat pengumpulan atau pengedar yang berkenaan. Dengan cara ini, anda menyumbang kepada perlindungan sumber dan alam sekitar. Untuk mendapatkan maklumat lanjut, sila hubungi pihak berkuasa tempatan.

Kanak-kanak tidak dibenarkan bermain dengan beg plastik dan bahan pembungkusan dalam apa jua keadaan kerana terdapat risiko kecederaan atau tercekik. Simpan bahan tersebut di tempat yang selamat atau lupuskan secara mesra alam. Sila bungkus penapis HEPA yang telah digunakan di dalam beg dan lupuskan bersama dengan sampah domestik.

Program kitar semula cakera kebersihan Venta PERCUMA untuk melindungi alam sekitar: Cakera kebersihan Venta tulen boleh diguna semula 100% dalam program Venta ReNew Recycling. Dengan penghantaran semula cakera kebersihan Venta yang terpakai, anda dapat memainkan peranan dalam memelihara sumber bumi kita dan anda mendapat bonus alam sekitar Venta ReNew secara peribadi, yang anda boleh tebus untuk tempahan cakera kebersihan Venta anda yang seterusnya daripada Venta-Luftwäscher GmbH. Maklumat lanjut boleh didapati melalui Venta Service Team kami.

PANDUAN: Program Venta ReNew Recycling terhad kepada penjualan dan penghantaran di Jerman. Syarikat Venta di negara lain akan memberikan maklumat mengenai program setempat/khusus negara anda. Sekiranya tiada program ReNew Recycling yang ditawarkan di negara anda, cakera kebersihan boleh dilupuskan bersama dengan sampah domestik.

JAMINAN

Disebabkan kualiti yang tinggi, Venta-Luftwäscher GmbH memberi jaminan selama dua tahun selepas dari tarikh pembelian bahawa produk ini bebas daripada sebarang kerosakan apabila digunakan dengan betul. Sekiranya terdapat kesilapan pada bahan atau pembuatan, sila hubungi Venta-Service-Team atau pengedar anda. Di samping itu, terma dan syarat jaminan umum daripada Venta termasuk: www.venta-air.com/en_de/Service/Warranty/

VENTA-SERVICE-TEAM

Adakah anda memerlukan maklumat lanjut mengenai peranti Venta, memerlukan khidmat nasihat atau ingin menempah aksesori? Tiada masalah: Venta-Service-Team kami ada untuk anda! Terus hubungi atau lawati kami di laman web Venta: www.venta-air.com.

MY +49 751 5008 88

BAGAIMANA JIKA ...?

! **Perhatian!** Sebelum memulakan langkah berikut, pastikan bahawa peranti dimatikan dan palam kuasa ditarik daripada soket!

... peranti tidak dapat dihidupkan?

Sila periksa sama ada palam utama disambungkan pada bekalan elektrik.

... peranti tidak dapat dihidupkan, walaupun palam disambungkan pada bekalan elektrik?

i **Langkah:** Sila periksa sama ada gandingan kabel utama telah dipasang dengan betul pada peranti. Kemudian, kendalikan semula peranti.



... tiada sambungan WiFi dapat dilakukan?

Sila semak bahawa

- Anda menggunakan rangkaian 2.4 GHz atau campuran 2.4/5 GHz kerana modul WiFi/WLAN dalam peranti tidak menyokong rangkaian 5 GHz.
- Penghala anda menyokong 802.11b/g/n.
- iOS versi 11.0 dan ke atas atau Android versi 8.0 dan ke atas dipasang dalam telefon pintar atau tablet anda.



Jika perlu, kemas kini sistem operasi telefon pintar atau tablet anda.

非常感谢!

我们深信具备空气加湿功能的文塔 (Venta) 混合式高端空气净化器将会超出您的预料, 并祝您在使用该产品时获得无限乐趣。

请注册您的Venta设备:

www.venta-air.cn



请务必完整阅读本操作说明书, 并妥善保存以备后用, 请务必遵守安全注意事项。

操作说明书的最新版本可以从我们的网站www.venta-air.cn获取

尊敬的客户:

功能强大的AH902混合式设备通过专利空气加湿和卫生技术, 帮助实现更高效的空气加湿。集成的UVC紫外线灯可防止病毒和细菌滋生繁殖。

此外, 它还可以借助粗粉尘过滤器和HEPA过滤器滤除室内空气中的病毒、颗粒物和细粉尘。在居室内形成天然舒适区, 对过敏患者和呼吸道敏感的人群尤其有益。

目录

安全注意事项	290	Venta App	299
供货范围	292	清洁和保养	299
标识	292	配件	302
按规定使用	292	隐私保护	302
技术数据	293	回收和废弃处理	302
概览	294	担保	303
开始使用	294	Venta服务团队	303
功能、设置和显示	296	疑难问题解答	303
WiFi 配置	298		

！ 安全注意事项

- 年龄在8周岁以下的儿童以及身体、感官或心智能力受到限制或缺乏经验和认知的人群在使用本设备时，必须在他人的监督之下或在安全使用设备方面经过培训指导并了解存在的危险。
- 在开始使用前务必完整阅读本操作说明书并妥善保存以备今后查阅。
- 该设备并非儿童玩具。
- 在无人监督的情况下，年龄在8周岁以下的儿童禁止对设备进行清洁和保养。
- 该设备及其电源线必须保存在8岁以下儿童无法触及之处。
- 未按规定使用可能导致设备损坏以及人员受伤。
- 该设备仅可与相匹配的电源插座连接——电源电压必须与设备型号铭牌上的参数相符。
- 本设备仅可使用以下电源线运行：带IEC 320 C5插头。
- 电源连接线损坏时，严禁使用设备。
- 在每次清洁或维护前以及更换设备安放位置或运输时，应务必将插头从插座上拔下。
- 当设备掉落或受损时，严禁使用。
- 在电气设备上进行的维修工作仅可由专业人员执行。未按规定维修可能对用户造成巨大的危险。
- 请勿坐在设备上或将任何物体放置于设备上。
- 请勿将异物插入到设备中。
- 请勿将设备浸入水或其他液体中。
- 请勿对设备过量注水。
- 请勿在容器注水状态下运输或倾斜设备。
- 请勿从电源线处拉拔电源插头或用湿手将其从插座中拔出。
- 该设备仅可在完全装配好的状态下开始使用。
- 将设备放置于水平、干燥的表面上。
- 安置设备时，应确保其不会被碰倒并且不会有人被设备或电源线绊倒。
- 与其他物体和墙壁之间须保持以下最小距离：
 - 前方和上方：50 cm
 - 左方和右方：20 cm
 - 后方：5 cm

- 最大安装海拔高度: 2000米
- 严禁覆盖或堵塞通风口, 以避免设备过热/损坏。
- 室内相对湿度如果持续高于60%, 特别是在冬季, 可能导致有害生物滋生。
- 设备特性及冷蒸发技术决定设备在正确使用情况下不会发生直接漏水, 无论是以滴水、蒸汽、雾气还是水垢沉积形态。
- 不得直视UVC紫外线灯。
- 警告: 紫外线辐射可能对眼睛和皮肤造成危害。UVC紫外线光源不得在设备外部使用。
- 不得对UVC紫外线灯进行篡改。
- 不按规定使用设备, 或者外壳损坏, 可能导致UVC紫外线辐射泄漏, 造成危害。
- UVC紫外线辐射即使只是小剂量, 也可能对眼睛和皮肤造成危害。
- UVC紫外线灯损坏时, 严禁使用设备。
- 设备仅允许配合原装Venta配件运行。请勿使用香薰油或其他添加物。如果因香薰油或外来添加物造成损害, Venta-Luftwäscher GmbH概不负责。
- 如果设备数日不使用、保持关闭或较长时间入库, 则必须将水箱中的水完全排空, 清除污垢残留物并干燥, 以防止异味, 或者静水或残留水中有生物滋生。
- 设备不使用时应将电源插头从插座中拔掉。
- 空气加湿器周围区域不应潮湿或浸湿。如果出现湿气, 请调低空气加湿器的功率。如果无法调低空气加湿器的输出功率, 请间歇使用空气加湿器。请注意确保各种易吸潮物品不至于变潮湿, 例如地毯、窗帘、窗纱或桌布等。
- 化学灼伤与误吞危险。使新旧电池远离儿童。本产品内有纽扣电池。如果误吞纽扣电池, 会造成体内严重化学灼伤, 并可能在 2 小时内导致死亡。因此务必保持电池盒牢固关闭。如果电池盒无法牢固关闭, 请停止使用产品, 取出电池并将其放在儿童接触不到的地方。如果怀疑已经误吞电池或有电池进入体内, 必须立即就医。

供货范围

- 1 × Venta Hybrid AH902, 高端空气净化器, 具备空气加湿功能
- 1 × HEPA过滤器 (集成在设备内)
- 1 × 粗粉尘过滤器 (预装)
- 1 × VentWave™ 盘片堆叠架及抑菌盘 (预装)
- 1 × UVC紫外线灯 (预装)
- 1 × 遥控
- 1 × 操作说明书

如果有部件缺失或损坏, 请联系

service-cn@venta-air.com

标识

 安全注意事项: 请仔细阅读并遵守, 以防止人身伤害和财产损失。

 补充性信息

 实用窍门

按规定使用

Venta 混合式设备是一种用于家庭、办公室和休息室空气加湿和空气净化的家用电器。该设备不适用于室外。任何其他类型的使用或更改均被视为未按规定使用。制造商对于由于未按规定使用所导致的损坏和受伤不承担任何赔偿责任。

违反规定使用可能危害健康和生命。其中包括在以下条件上使用:

- 在有易爆和/或腐蚀性空气的空间内使用。
- 房间中有高浓度溶剂。
- 游泳池或潮湿区附近。

技术数据

型号	AH902
颜色	灰色
适用最大房间面积*	≤ 70 m ²
互动触摸显示屏	全系列
App控制	全系列WiFi
测量传感器	空气质量 + 湿度 + 温度
水质卫生	全系列
UVC 卫生	全系列
粗粉尘过滤器	全系列, 1x
HEPA 过滤器	全系列, 1x
风速档位	5 + 自动运行模式
运行噪音 (1-2-3-4-5档)	17 / 26 / 37 / 43 / 47 dB(A)
耗电量 (1-2-3-4-5档)	大约7 / 8 / 14 / 20 / 32 W, 最大42 W
电源电压	220-240 V 50 / 60 Hz
水容量	总体12 l/水箱8 l + 水槽4 l
尺寸 (长×宽×高)	61 x 30 x 52 cm
重量	大约13 kg
WLAN 频率范围	2.4 GHz
WLAN 发射功率	最大19 dBm

* 房间高度上限2.5米

适用最大房间面积取决于室内空气污染程度:

- 轻度室内空气污染程度: 适用最大房间面积为75 m² (> AQI 0 - 100)
- 中度室内空气污染程度: 适用最大房间面积为50 m² (> AQI 101 - 200)
- 重度室内空气污染程度: 适用最大房间面积为25 m² (> AQI 201 - 500)

保留更改差错权

概览

- 1 显示屏
- 2 打开/关闭开关
- 3 蒸发器盒
- 4 水箱
- 5 VentWave盘片堆叠架
- 6 水槽
- 7 过滤器盒
- 8 UVC紫外线灯 (预装)
- 9 粗粉尘过滤器
- 10 HEPA过滤器
- 11 电缆盒
- 12 抑菌盘 (预装)
- 13 遥控
- 14 运输脚轮

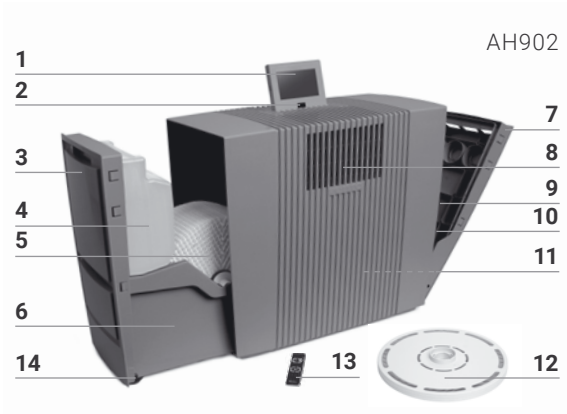

开始使用

! 注意! 确保在执行一切措施时, 设备均已关闭并且电源适配器已从插座拔出!

- 1 将设备从包装中取出安装, 并借助运输脚轮**14**移动到所需安装位置。略微抬起设备右侧。取下电池保护和遥控保护膜**13**。
- 2 打开过滤器盒**7**, 取下粗粉尘过滤器**9**。
- 3 取下HEPA过滤器**10**然后相应打开。
- 4 重新装入已打开的HEPA过滤器**10**以及粗粉尘过滤器**9**, 然后关闭过滤器盒**7**。
- 5 打开蒸发器盒**3**并且取下水箱**4**。
- 6 打开水箱**4**并且加注冷水至MAX标记处。
- 7 将水箱**4**锁闭, 装入到水槽**6**中并且关闭蒸发器盒**3**。
- 8 将显示屏**1**置于所需位置 (可选择3种位置)。
- 9 通过在电缆盒**11**内卷起/展开电源线, 使之达到所需的长度。将电源插头连接到电源并且在开关**2**或在遥控**13**上将设备打开。

i 到设备启动, 显示屏上的红色显示  消失为止, 可能需要大约60秒。此过程中会发出一些声响 (咯咯声), 这并不代表质量缺陷。

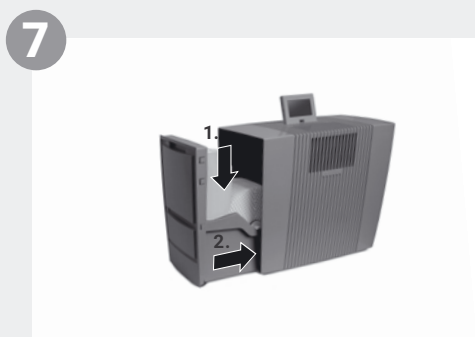
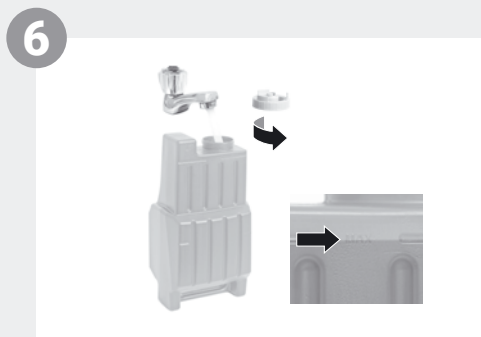
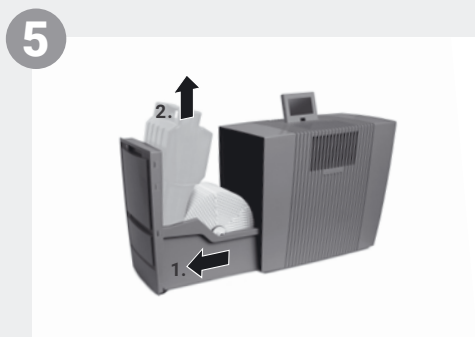
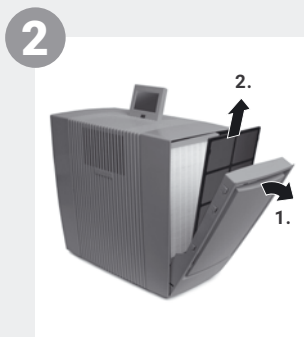

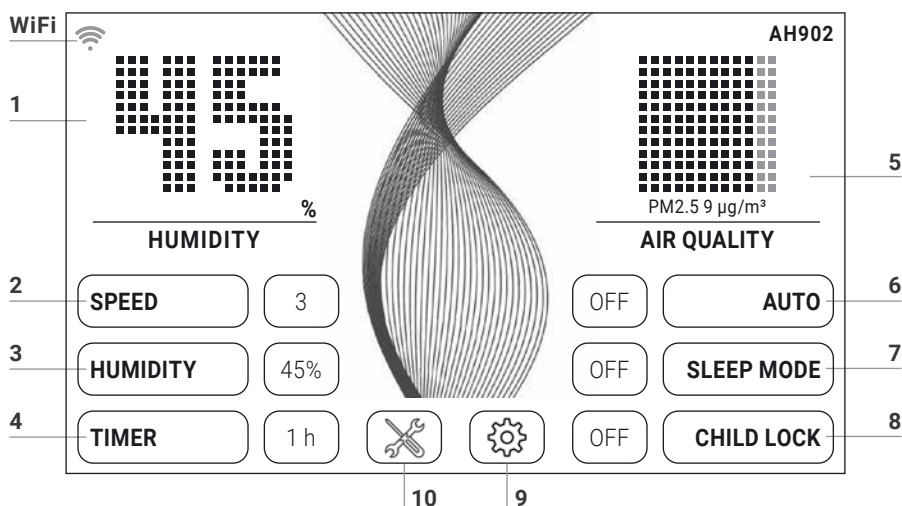

功能、设置和显示





所需设置只需短暂触摸相应 功能即可选择或更改。

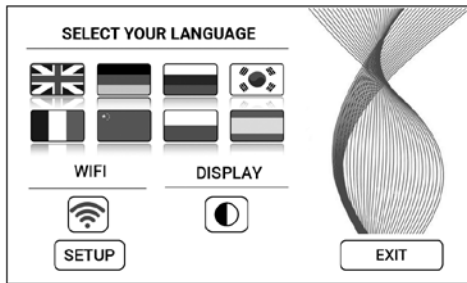

功能	设置																																
1 湿度/ 温度	显示 空气湿度 或 温度 。 按住3秒钟, 可在°C和°F之间切换。																																
2 速度	风扇转速1 (弱) – 5 (强)。																																
3 湿度	OFF 无空气加湿。 30 – 70 % (以5 %为单位) 如果达到设定的空气湿度, 则盘片堆叠架不旋转。																																
4 选择时间	OFF / 1 / 3 / 5 / 7 / 9 h (小时) 在设定的小时数完成后, 设备自动关闭。																																
5 空气质量 (EPA)	<table border="0"> <tr> <td>PM2.5</td> <td>AQI US</td> <td></td> <td></td> </tr> <tr> <td>µg/m³</td> <td></td> <td></td> <td></td> </tr> <tr> <td>0-12</td> <td>0-50</td> <td>优良</td> <td>绿色</td> </tr> <tr> <td>13-35</td> <td>51-100</td> <td>中等</td> <td>黄色</td> </tr> <tr> <td>36-55</td> <td>101-150</td> <td>对于敏感人群不健康</td> <td>橙色</td> </tr> <tr> <td>56-150</td> <td>151-200</td> <td>不健康</td> <td>红色</td> </tr> <tr> <td>151-250</td> <td>201-300</td> <td>非常不健康</td> <td>紫色</td> </tr> <tr> <td>251-500</td> <td>301-500</td> <td>危险</td> <td>褐色</td> </tr> </table>	PM2.5	AQI US			µg/m³				0-12	0-50	优良	绿色	13-35	51-100	中等	黄色	36-55	101-150	对于敏感人群不健康	橙色	56-150	151-200	不健康	红色	151-250	201-300	非常不健康	紫色	251-500	301-500	危险	褐色
PM2.5	AQI US																																
µg/m³																																	
0-12	0-50	优良	绿色																														
13-35	51-100	中等	黄色																														
36-55	101-150	对于敏感人群不健康	橙色																														
56-150	151-200	不健康	红色																														
151-250	201-300	非常不健康	紫色																														
251-500	301-500	危险	褐色																														

- 6 自动 **OFF** 设备通过设定的风扇转速1 - 5运行。
ON 依据室内的空气质量和湿度，设备自动调节风扇转速。
- 7 夜间模式 **OFF / ON**
设备将风扇转速将至1并且显示屏变暗。可以随时手动更改气流强度。空气质量不作显示。
- 8 童锁功能 **OFF / ON**
按住3秒钟可激活/禁用按钮锁定功能。

- 9  短暂触摸  按键即可打开**设置菜单**。



- 语言 短暂触摸相应国旗即可完成**语言选择**。
- 显示屏 短暂触摸按键  即可选择**显示屏背景色**黑色或白色。
显示**WiFi连接**。
短暂触摸按键即可激活 (/停用) WiFi。
- WIFI **灰色**: WiFi已停用。
蓝色: 已与Venta服务器建立WiFi网络连接 (full access)。
绿色: 已与本地网络建立WiFi连接 (local access)。
红色: 无WiFi连接。
- SETUP **设置WiFi**。详细说明请见“WiFi配置”和“Venta App”段落。

- 10  短暂触摸  按键即可显示**提示消息和维护信息**。
白色: 无提示消息。
红色: 注意提示消息。
详细说明请见“清洁和保养”段落。

WiFi 配置

如要进入WiFi配置, 请首先短暂触摸按键9 , 然后是SETUP按键。

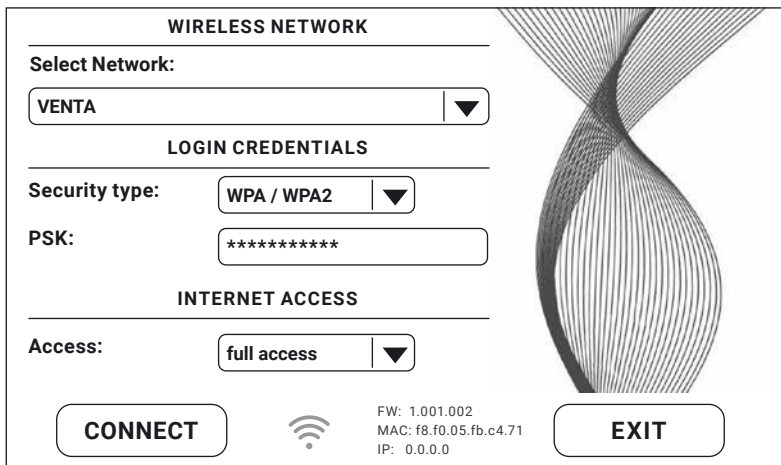

WIRELESS NETWORK

Select Network:

LOGIN CREDENTIALS

Security type:

PSK:

INTERNET ACCESS

Access:

CONNECT  FW: 1.001.002
MAC: f8.f0.05.fb.c4.71
IP: 0.0.0.0 **EXIT**

在“Select network”步骤中, 请在下拉列表中选择您的网络。一旦网络选择完毕, “Security Type”将会自动设置。请在“PSK”字段 (ASCII输入模式) 中输入您的WLAN密码/WLAN密钥, 然后用回车键确认。如果您的密码包含键盘上未显示的特殊字符或变音符号, 则可以在以下网站上将整个密码生成为十六进制代码: www.venta-air.cn。现在请在“PSK”字段 (HEX输入模式) 中输入您生成的十六进制代码, 然后用回车键确认。在“Access”下选择您所需的互联网访问权限。

full access: 访问App的所有舒适功能。

local access: 本地访问以使用App。

触摸CONNECT按键, 即可建立WiFi连接。

WiFi 显示为绿色: 已建立WiFi连接 (local access)。

WiFi 显示为蓝色: 已建立WiFi连接 (full access)。

WiFi 显示为红色: 无WiFi连接。请检查您的网络和WLAN密码。

WiFi 显示为灰色: WiFi已停用。



如果在WiFi设置过程中出现问题, 请阅读段落“如果无法建立WiFi连接怎么办?”

触摸EXIT按键即可重新进入之前的菜单。

VENTA APP



设备功能可以借助Venta App扩展和检查。Venta App提供智能手机和平板电脑版本。请在 www.venta-air.cn 或使用QR码下载Venta App。



Venta App下载完毕并打开后，请在菜单中登录或注册。



只有在注册完毕后，您才可随时随地控制和检查您的Venta设备。

借助搜索功能 **+** 可以自动发现所有本地Venta设备。现在请选择您的设备。

在App与设备建立连接的过程中，设备将响起一声信号音。现在请在设备上确认与您的智能手机/平板电脑建立连接。



如果WiFi连接已停用，设备不会连接到Venta App。

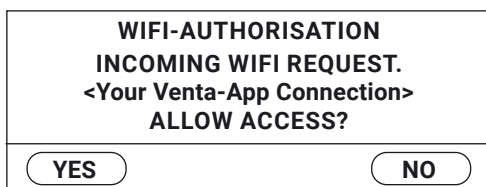

清洁和保养

在显示屏上短暂触摸按钮 **10** 即可显示维护信息。红灯提示须执行此保养措施。

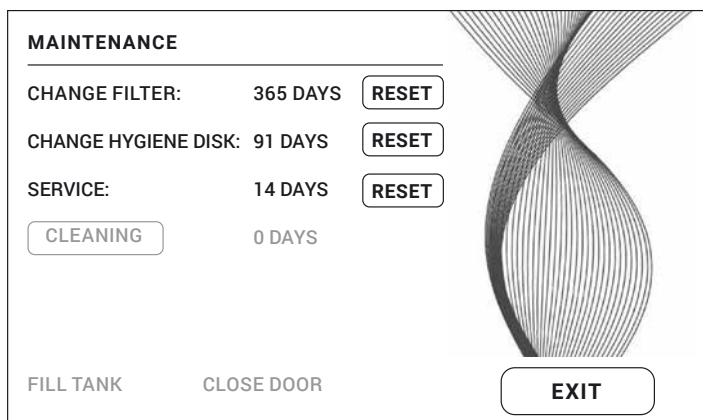

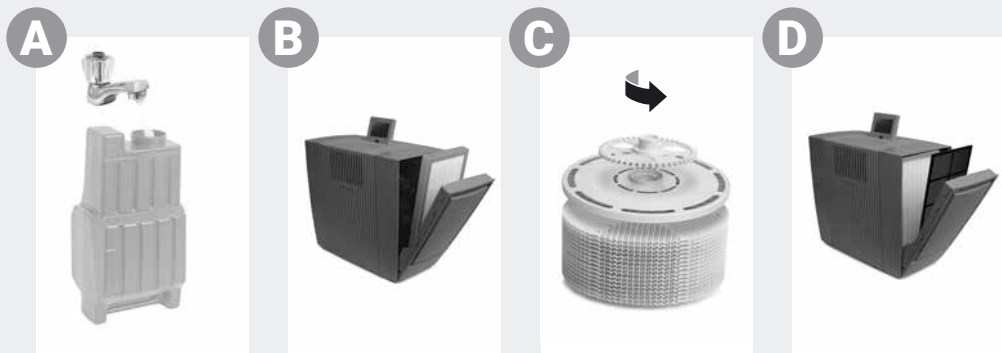

注意/间隔

措施

A FILL TANK



清空水箱，并加注新鲜水。

黄色：尚在加湿空气。

红色：未在加湿空气。

CLEANING

清洁过程需要一瓶(250 ml) Venta设备清洁剂。短暂触摸 CLEANING 按键，然后按照显示屏上的提示操作，即可执行清洁程序。持续大约4小时。

 6个月过后(在24小时连续运行的情况下)，维护按键  将显示为红色，提示须执行此措施。





注意! 确保在执行以下措施时，设备均已关闭并且电源插头已从插座拔出!

B CHANGE FILTER

在更换HEPA过滤器的过程中，请使用合适的防护装备(例如防护面罩和手套)自我保护。请将废旧HEPA过滤器装袋，随生活垃圾废弃处理。

打开过滤器盒，取下粗粉尘过滤器。取下HEPA过滤器并更新。重新安装设备然后启动。在显示屏上触摸  按键，以进入维护菜单。然后在CHANGE FILTER步骤中触摸RESET按键，按住3秒钟，直至流程时间重置。



 一年过后，维护按键  将显示为红色，提示须执行此措施。过滤器的使用寿命约为1年(在24小时连续运行的情况下)。过滤器使用寿命取决于运行小时数和室内空气质量。

注意/间隔

措施

C CHANGE HYGIENE DISC

打开蒸发器盒。取下VentWave™盘片堆叠架并将驱动轮解锁。取下抑菌盘并换新。重新安装设备然后启动。在显示屏上触摸  按键，以进入维护菜单。然后在CHANGE HYGIENE DISK步骤中触摸RESET按键，按住3秒钟，直至流程时间重置。

 3个月过后，维护按键  将显示为红色，提示须执行此措施。抑菌盘的使用寿命大约为3个月（在24小时连续运行的情况下）并且取决于水质硬度、水质量、日常蒸发功率以及运行小时数。

 可以将抑菌盘送交Venta ReNew回收计划回收利用（见“回收和废弃处理”）。

SERVICE

将剩余水从水箱和水槽中清空。用流水清洁水槽、VentWave™、盘片堆叠架和水箱。将新鲜水加注至水箱的MAX标记处。重新安装设备然后启动。在显示屏上触摸  按键，以进入维护菜单。然后在SERVICE步骤中触摸RESET按键，按住3秒钟，直至流程时间重置。

 14天过后，维护按键  将显示为红色，提示须执行此措施。

D 建议每1 - 2个月 或依据需要进行

打开过滤器盒，取下粗粉尘过滤器并进行抽吸或冲洗。**请注意：**粗粉尘过滤器必须在安装前完全干燥。重新安装设备。

建议 每3年

为了确保UVC紫外线灯发挥完整性能，应每3年更换一次。**注意：**UVC紫外线灯每天工作4小时或在定时模式下工作1小时。

保养措施CHANGE FILTER、CHANGE HYGIENE DISK、SERVICE和CLEANING随时都可依据需要执行。然后只需在维护菜单  中触摸相应RESET按键，按住3秒钟，直至流程时间重置。现在，下列关于已执行措施的提示将会循环显示。

水槽内和VentWave™盘片堆叠架上的所有残留物（白色、黄绿色或褐色沉积物或者变色）不会妨碍设备功能。

配件

配件可电话订购或在www.venta-air.cn在线订购。

隐私保护

您的数据将由Venta-Luftwäscher GmbH保密处理。关于隐私保护主题的更多信息，请见我们的隐私保护准则：www.venta-air.cn

回收和废弃处理



“打叉的垃圾桶”标识要求电气和电子旧设备 (WEEE) 以及废旧电池应单独进行废弃处理。此类设备可能包含危害环境的物质。这些产品应交由指定的电气和电子设备回收站进行废弃处理并且**禁止**混入生活垃圾。废旧电池不属于生活垃圾。

请送交合适的回收站或经销商。由此，您也为资源和环境保护做出了贡献。详细信息请联系当地的政府机构。

儿童严禁玩耍塑料袋和包装材料，因为存在受伤和窒息危险。此类材料应妥善安全保存或以环保方式废弃处理。请将废旧 HEPA 过滤器装袋，随生活垃圾废弃处理。

免费环保Venta抑菌盘回收计划

原装Venta抑菌盘可送交Venta ReNew回收计划，实现100 %回收利用。通过寄回废旧Venta抑菌盘，您可以为保护我们的地球资源做出贡献，还可以获得个人Venta ReNew环境奖金，用于下一次向Venta-Luftwäscher GmbH订购Venta抑菌盘。详细信息请垂询Venta服务团队。

提示：Venta ReNew回收计划仅限于德国境内销售送货。其他国家的Venta公司愿意为您介绍您当地/所在国家地区特有的计划。如果您所在国家/地区没有提供ReNew回收计划，可将抑菌盘随生活垃圾废弃处理。

担保

Venta-Luftwäscher GmbH产品质量上乘, 提供自购买之日起为期两年的担保, 涵盖正确使用情况下出现的一切缺陷。如果发现材料或工艺瑕疵, 请联系Venta服务团队或您的经销商。此外, Venta的一般担保条款也适用: www.venta-air.cn

VENTA服务团队

您需要关于Venta设备的更多信息, 想要进行咨询或订购配件吗? 没问题: 我们的Venta服务团队愿意为您效劳! 请直接致电或者访问Venta网站: www.venta-air.com。

疑难问题解答

! **注意!** 在执行以下措施前, 须确保设备均已关闭并且电源插头已从插座拔出!
.....设备无法打开?

请检查电源插头是否已连接到电源。

.....算电源插头已连接到电源, 设备仍然无法打开?

i **措施: 请检查**
电源连接线接头是否已正确插入设备。然后重新启动设备。

.....无法建立WiFi连接?

请检查确保

- 您正在使用2.4 GHz或2.4/5 GHz混合网络, 因为设备中的WiFi/WLAN模块不支持5 GHz网络。
- 您的路由器支持802.11b/g/n。
- 您的智能手机或平板电脑安装了11.0以上版本的iOS或8.0以上版本的 Android 系统。

💡 如有必要, 请更新智能手机或平板电脑的操作系统。



SERVICE AND SUPPORT

GERMANY

Venta-Luftwäscher GmbH
Weltastraße 5
88250 Weingarten
Tel.: +49 751 50 08 0
Fax: +49 751 50 08 20
info@venta-air.com
www.venta-air.com

AUSTRIA

Stromayer Elektro
Service GmbH
Strohmayergasse 8
1060 Wien
Österreich
Tel.: +43 1 5961706
office@stromayer.at

CHILE

Venta Air Technologies Inc.
US Headquarters
300 North Elizabeth Street
Suite 220 B
Chicago, IL 60607
United States of America
Tel.: +1-888-333-8218
Fax: +1-224-567-8349
info@venta-usa.com
www.venta-air.com

CZECH REPUBLIC

LetMeRepair GmbH
Fichtestrasse 1a
02625 Bautzen
service-cz@venta-air.com
www.letmerepair.com

FINLAND

Suomen Allergiakauppa
Länsiportintie 14
13430 HÄMEENLINNA
Finland
Tel.: +358400855000
myynti@allergiakauppa.fi
www.allergiakauppa.fi

FRANCE

LetMeRepair GmbH
Fichtestrasse 1a
02625 Bautzen
service-fr@venta-air.com
www.letmerepair.com

BENELUX

Venta Benelux B.V.
Van Heemstraweg Oost 8
5301 KE Zaltbommel
Niederlande
Tel.: +31 4 18 54 13 43
info-nl@venta-air.com
www.venta-air.com

HUNGARY

LetMeRepair GmbH
Fichtestrasse 1a
02625 Bautzen
service-hu@venta-air.com
www.letmerepair.com

ITALY

LetMeRepair GmbH
Fichtestrasse 1a
02625 Bautzen
service-it@venta-air.com
www.letmerepair.com

JAPAN

Address Service Co., Ltd.
17-9, Shinoda, Togane-shi,
Chiba, 283-0013 Japan
Tel.: 0120-407-554
venta_support@adservice.
co.jp

LATVIA / LITHUANIA

SIA „BALTIJAS
TIRDZINIĒCIBAS
UZŅĒMUMS“
Dārzaugļu iela 1-201,
Rīga LV-1012, Latvia
Tel.: +371 67790720
info@btu.lv

MALAYSIA / SINGAPORE / PHILIPPINES / VIETNAM

GA MAKMUR SDN BHD
No. 27, Jalan PP 11/4,
Alam Perdana Industrial
Park, Taman Putra
Perdana, 47130 Puchong,
Selangor, Malaysia
Tel.: +603-8322 6628
Fax: +603-8322 6066
info@gasales.com.my

SWITZERLAND

Venta-Luftwäscher AG
Bösch 65
6331 Hünenberg
Schweiz
Tel.: +41 41 781 15 15
Fax: +41 41 781 15 50
info-ch@venta-air.com
www.venta-air.com

MONGOLIA

AERIS LLC
SUITE 316, Barilga Archi-
tecture Building, Chinggis
Avenue, Oron Suuts Street,
2nd horoo, Khan-Uul
district, Ulaanbaatar,
Mongolia 17032
Tel.: +976-99101185,
+976-99096696
sales@aeris.mn
www.aeris.mn

PORTUGAL

LetMeRepair GmbH
Fichtestrasse 1a
02625 Bautzen
service-pt@venta-air.com
www.letmerepair.com

RUSSIA

Venta Russia TSK IMPORT
(offizieller Importeur)
124683, Moskau, Seleno-
grad, 1505, Raum III
Russland
Tel.: +7 499 733 10 10
Fax: +7 499 733 10 10
venta@venta.ru

SCOTLAND, UK

LetMeRepair UK Ltd
1 Langlands Court
Kelvin South Business
Park, East Kilbride, G75
0YB, Scotland, UK
Tel.: +44 (0) 1355 241 222
service-uk@venta-air.com
Fax +44 1355 246575

USA

Venta Air Technologies Inc.
US Headquarters
1005 N Commons Dr
Aurora, IL 60504
United States of America
Tel.: +1-888-333-8218
Fax: +1-224-567-8349
info-us@venta-air.com
www.venta-air.com

SLOVAKIA

LetMeRepair GmbH
Fichtestrasse 1a
02625 Bautzen
service-sk@venta-air.com
www.letmerepair.com

SPAIN

LetMeRepair GmbH
Fichtestrasse 1a
02625 Bautzen
service-es@venta-air.com
www.letmerepair.com

SOUTH AFRICA

EURO CARE Wellness
5 Star Business Park,
Unit 2, Persimmon Close,
Honeydew, Johannesburg
Südafrika
Tel.: +27 11 888 3255
Fax: +27 11 888 9874
info@eurocarewellness.
co.za

SOUTH KOREA

VENTA KOREA CO., LTD.
3/F., Seojin Bldg., 754,
Seolleung-ro, Gangnam-
Gu, Seoul 135-948, Korea
Tel.: +82 22 03 40 114
Fax: +82 22 03 40 119

UKRAINE

Venta-Centre Ukraine
Schlichtera, 11
Kharkov, Ukraine
Tel.: +38 057 752 72 72
Fax: +38 057 768 01 57
venta@venta.com.ua

SERVICE AND SUPPORT

www.venta-air.com/Service/Service-Support/

VENTA WORLD WIDE

www.venta-air.com/en_de/Venta-worldwide/

